

hanseatic

EU-KJ210G-C46

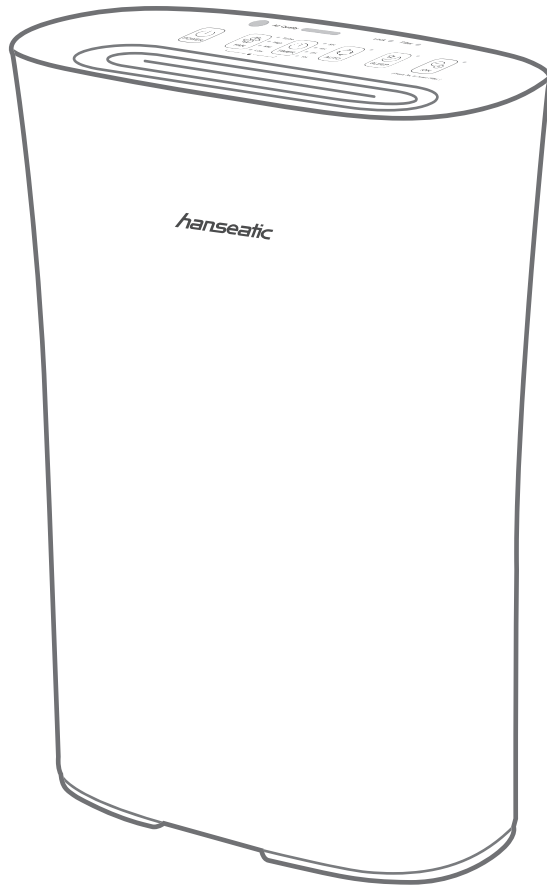

Gebrauchsanleitung

Luftreiniger

Anleitung/Version:
1901-02684DE20210315
Bestell-Nr.: 1260 6643
Nachdruck, auch
auszugsweise, nicht
gestattet!

Inhaltsverzeichnis

Lieferung	DE-3	Pflege und Wartung	DE-20
Lieferumfang	DE-3	Gerät reinigen	DE-20
Lieferung kontrollieren.	DE-3	Filterabdeckung reinigen	DE-21
		Filter reinigen/wechseln	DE-22
Sicherheit	DE-4	Fehlersuchtafel	DE-24
Bestimmungsgemäßer			
Gebrauch.	DE-4	Service	DE-26
Begriffserklärung	DE-4	Beratung, Bestellung	
Sicherheitshinweise	DE-5	und Reklamation	DE-26
Geräteteile	DE-10	Ersatzteile	DE-26
Inbetriebnahme	DE-12	Umweltschutz/Entsorgung	DE-27
Gerät auspacken.	DE-12	Unser Beitrag zur	
Filter einsetzen	DE-12	Ozonschicht.	DE-27
Gerät aufstellen.	DE-13	Entsorgen Sie die	
		Verpackung	
Bedienung	DE-15	umweltfreundlich.	DE-27
Die Funktionen des		Abfallvermeidung	DE-27
Bedienfeldes	DE-15	Elektro-Altgeräte	
Gerät ein- und		umweltgerecht entsorgen	DE-28
ausschalten	DE-17		
Gebläsestärke		Technische Daten	DE-29
einstellen und ändern	DE-17		
Timer-Funktion aktivie-			
ren und deaktivieren	DE-18		
Automodus aktivieren			
und deaktivieren	DE-18		
Schlummermodus			
aktivieren und			
deaktivieren.	DE-19		
Sicherungsverriegelung (Kindersicherung)			
aktivieren und			
deaktivieren.	DE-19		

Lieferung

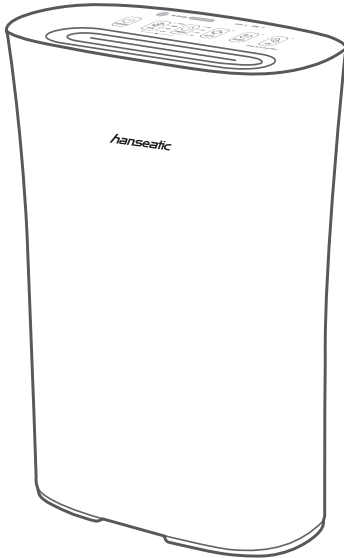

Lieferumfang

- Luftreiniger
- Gebrauchsanleitung

Lieferung kontrollieren

1. Transportieren Sie das Gerät an einen geeigneten Standort und packen Sie es aus.
2. Prüfen Sie, ob die Lieferung vollständig ist.
3. Kontrollieren Sie, ob das Gerät Transportschäden aufweist.
4. Sollte die Lieferung unvollständig sein oder das Gerät einen Transportschaden aufweisen, nehmen Sie bitte Kontakt mit unserem Service auf (siehe „Service“ auf Seite DE-26).

 **WARNUNG!**

Gerät nicht in Betrieb nehmen, wenn es einen sichtbaren Schaden aufweist.

Sicherheit



Bevor Sie das Gerät benutzen, lesen Sie bitte zuerst die Sicherheitshinweise und die Gebrauchsanleitung aufmerksam durch. Nur so können Sie alle Funktionen sicher und zuverlässig nutzen.

Beachten Sie unbedingt auch die nationalen Vorschriften in Ihrem Land, die zusätzlich zu den in dieser Gebrauchsanleitung genannten Vorschriften gültig sind.

Bewahren Sie alle Sicherheitshinweise und Anweisungen für die Zukunft auf. Geben Sie alle Sicherheitshinweise und Anweisungen an den nachfolgenden Verwender des Geräts weiter.

Bestimmungsgemäßer Gebrauch

Das Gerät dient zum Reinigen von Raumluft.

Das Gerät ist nur zur Verwendung im privaten Haushalt bestimmt und ist nicht für eine gewerbliche Nutzung oder Mehrfachnutzung (z. B.: Verwendung durch mehrere Parteien in einem Mehrfamilienhaus) ausgelegt.

Verwenden Sie das Gerät ausschließlich wie in dieser Gebrauchsanleitung beschrieben. Jede andere Verwendung gilt als nicht bestimmungsgemäß und kann zu Sachschäden oder sogar zu Personenschäden führen. Der Hersteller übernimmt keine Haftung für Schäden, die durch nicht bestimmungsgemäßen Gebrauch entstanden sind.

Begriffserklärung

Folgende Signalbegriffe finden Sie in dieser Gebrauchsanleitung.



WARNUNG

Dieser Signalbegriff bezeichnet eine Gefährdung mit einem mittleren Risikograd, die, wenn sie nicht vermieden wird, den Tod oder eine schwere Verletzung zur Folge haben kann.



VORSICHT

Dieser Signalbegriff bezeichnet eine Gefährdung mit einem niedrigen Risikograd, die, wenn sie nicht vermieden wird, eine geringfügige oder mäßige Verletzung zur Folge haben kann.

HINWEIS

Dieser Signalbegriff warnt vor möglichen Sachschäden.

 Dieses Symbol verweist auf nützliche Zusatzinformationen.

Sicherheitshinweise

In diesem Kapitel finden Sie allgemeine Sicherheitshinweise, die Sie zu Ihrem eigenen Schutz und zum Schutz Dritter stets beachten müssen. Beachten Sie zusätzlich die Warnhinweise in den einzelnen Kapiteln zu Bedienung, Reinigung etc.

Risiken im Umgang mit elektrischen Haushaltsgeräten

WARNUNG

Stromschlaggefahr!
Das Berühren spannungsführender Teile kann zu schweren Verletzungen oder zum Tod führen.

- Gerät nur in Innenräumen verwenden. Nicht in Feuchträumen oder im Regen betreiben.

- Gerät niemals Witterungseinflüssen (Regen etc.) aussetzen.
- Gerät nicht in Betrieb nehmen oder weiterbetreiben, wenn es
 - sichtbare Schäden aufweist, z. B. das Netzkabel defekt ist.
 - Rauch entwickelt oder verbrannt riecht.
 - ungewohnte Geräusche von sich gibt.

In diesen Fällen Netzstecker aus der Steckdose ziehen und Gerät reparieren lassen (siehe „Service“ auf Seite DE-26).

- Gerät nur an eine gut zugängliche Steckdose anschließen, damit Sie es im Störfall schnell vom Stromnetz trennen können.
- Gerät, Netzstecker und Netzkabel von offenem Feuer und heißen Flächen fernhalten.
- Netzkabel nicht knicken, klemmen oder mit dem Gerät überfahren. Die Folge kann ein Kabelbruch sein.

- Wenn das Netzkabel des Geräts beschädigt ist, muss es durch den Hersteller, dessen Kundendienst oder eine qualifizierte Fachkraft ausgetauscht werden.
- Gerät nie unbeaufsichtigt lassen, wenn sich der Netzstecker in der Steckdose befindet.
- Netzstecker nie am Netzkabel aus der Steckdose ziehen, immer den Netzstecker selbst anfassen.
- Beim Verbringen an einen anderen Ort das Gerät nicht am Netzkabel oder Netzstecker ziehen.
- Im Fehlerfall sowie vor Reinigung und Wartung (z. B. Filter wechseln) den Netzstecker immer aus der Steckdose ziehen.
- Netzstecker niemals mit feuchten Händen anfassen.
- Gerät nicht in Feuchträumen oder Räumen mit hoher Umgebungstemperatur (Badezimmer, Toilette, Küche) benutzen.
- Darauf achten, dass kein Wasser in das Gerät eindringt. Gerät niemals in Wasser tauchen.
- Netzstecker erst in die Steckdose stecken, wenn alle Teile des Geräts vollkommen trocken sind.
- Vor der Reinigung oder dem Wechsel des Filters Netzstecker aus der Steckdose ziehen.
- Eingriffe und Reparaturen am Gerät dürfen ausschließlich autorisierte Fachkräfte vornehmen, so wie unser Service (siehe Seite DE-26). Eigenständige Reparaturen an dem Gerät können Sach- und Personenschäden verursachen, und die Haftungs- und Garantieansprüche verfallen. Niemals versuchen, das defekte – oder vermeintlich defekte – Gerät selbst zu reparieren.
- Bei Reparaturen dürfen ausschließlich Teile verwendet werden, die den ursprünglichen Gerätedaten entsprechen.

Risiken für Kinder

Erstickungsgefahr!

- Kinder nicht mit der Verpackungsfolie spielen lassen. Kinder können sich darin verfangen oder ersticken.
- Kinder daran hindern, Kleinteile vom Gerät abzu ziehen und in den Mund zu stecken.



VORSICHT

Risiken für bestimmte Personengruppen

Gefahren für Kinder und Personen mit eingeschränkten physischen, sensorischen oder geistigen Fähigkeiten!

- Dieses Gerät kann von Kindern ab 8 Jahren sowie von Personen mit reduzierten physischen, sensorischen oder mentalen Fähigkeiten oder Mangel an Erfahrung und/oder Wissen benutzt werden, wenn sie beaufsichtigt oder bezüglich des sicheren Gebrauchs unterwiesen wurden und die daraus resultierenden Gefahren verstanden haben.

- Kinder dürfen nicht mit dem Gerät spielen und keinen Zugriff auf das Gerät haben, wenn sie unbeaufsichtigt sind.
- Gerät während des Betriebs nicht unbeaufsichtigt lassen.
- Reinigung und Wartung dürfen nicht von Kindern durchgeführt werden, es sei denn, sie werden beaufsichtigt.

Trotz der Filter kann noch eine geringe Menge an Schmutzpartikeln in der Ausblasluft des Geräts vorhanden sein. Diese können bei kleinen Kindern durch Einatmen zu allergischen Reaktionen führen.

- Möglichst nicht in der unmittelbaren Nähe von Kindern aufstellen.

Risiken im Umgang mit dem Luftreiniger

Verletzungsgefahr!

Unsachgemäßer Umgang mit dem Gerät kann zu Verletzungen führen.

- Niemals in sich bewegende Teile des Geräts fassen. Es besteht die Gefahr des Einklemmens.
- Netzkabel so legen, dass es nicht zur Stolperfalle wird.

Brandgefahr!

Das Einsaugen von glühender Asche, brennenden Zigaretten etc. setzt den Filter in Brand.

- Glühende Asche, brennende Zigaretten oder Streichhölzer vom Gerät fernhalten.

Brandgefahr!

- Luftein- und -auslass nicht blockieren. Das Gerät kann überhitzen und in Brand geraten.
- Durch Ultraschall-Luftbefeuchter produzierter Nebel kann durch Luftein- und/oder -auslass ins Gerät geraten und dieses in Brand setzen.

Explosionsgefahr!

- Keine entflammabaren Substanzen auf das Gerät sprühen oder in der Nähe des Geräts versprühen.
- Wasser oder chemische Reiniger wie Alkohol nicht direkt auf das Gerät sprühen.

Gesundheitsgefahr!

Unsachgemäßer Umgang mit dem Gerät kann zu Beeinträchtigungen der Gesundheit führen.

- Das Gerät nicht benutzen, wenn der Filter fehlt oder beschädigt ist. Staub in der eingesogenen Luft kann sonst in das Gerät eindringen und von dort aus in die Raumluft gelangen.
-

! HINWEIS

Beschädigungsgefahr!
Unsachgemäßer Umgang
mit dem Gerät kann zu Sach-
schäden führen.

- Beim Auspacken keine spitzen Gegenstände verwenden.
 - Sich niemals auf das Gerät setzen oder stellen.
 - Gerät nur mit eingesetztem Filter benutzen. Der Filter darf nicht beschädigt sein.
 - Nur die original mitgelieferten Zubehörteile und die genannten Filter verwenden.
 - Den Luftreiniger nie direkt neben eine Heizung oder einen Ofen stellen.
 - Den Luftreiniger nie in direktes Sonnenlicht stellen.
 - Den Filter niemals auf einer Heizung oder mit einem Haar- oder Wäschetrockner etc. trocknen. Der Filter wird dadurch porös und kann beschädigt werden.
 - Zum Waschen des Filters nicht die Waschmaschine oder den Geschirrspüler benutzen.
 - Filter nur an der Raumluft trocknen lassen.
 - Zum Reinigen des Geräts und des Zubehörs keine scharfen Reiniger (Scheuermittel, Verdünnung) verwenden. Diese können die Oberfläche des Geräts angreifen.
-

Geräteteile

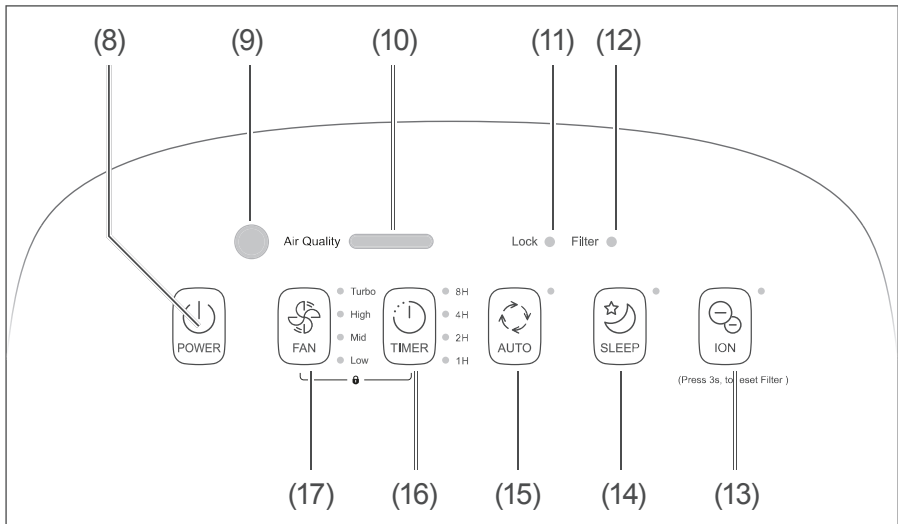
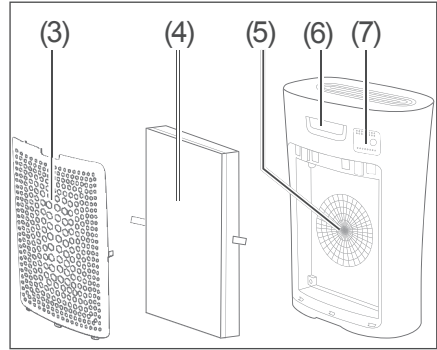
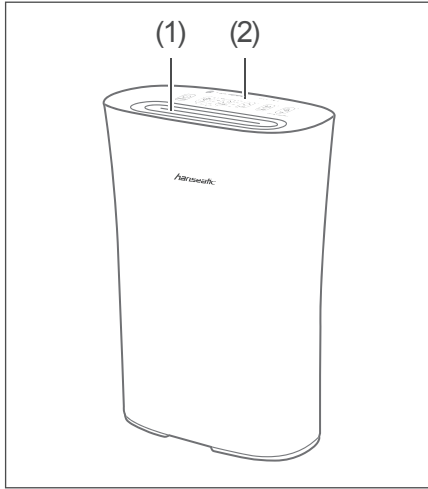

- (1) Luftauslass
- (2) Bedienfeld
- (3) Filterabdeckung
- (4) Lufteinlassfilter
- (5) Lufteinlass
- (6) Handgriff
- (7) Partikelsensor
- (8) Ein-/Aus-Taster
- (9) Lichtsensor: erkennt den Lichteinfall in der Umgebung und schaltet bei Dämmerung in den Schlummermodus
- (10) Luftqualitätsanzeige
- (11) Anzeige der Sicherungsverriegelung (Kindersicherung)
- (12) Filterwarnung: Zeigt an, wenn der Lufteinlassfilter (4) gereinigt/ gewechselt werden muss
- (13) ION-Taster zum Zurücksetzen des Filters
- (14) Schlummermodus-Taster
- (15) Automodus-Taster
- (16) Timer-Taster
- (17) Taster zur Stärkeregelung

Inbetriebnahme

Gerät auspacken

! HINWEIS

Beschädigungsgefahr!
Unsachgemäßer Umgang mit dem Gerät kann zu Beschädigungen führen.

- Beim Auspacken keine spitzen Gegenstände verwenden.

1. Packen Sie das Gerät aus.
2. Entfernen Sie vorsichtig alle Verpackungsteile, Kunststoffprofile, Klebestreifen und Schaumpolster.

Filter einsetzen

Es kann sein, dass der Filter werkseitig noch nicht eingesetzt ist. In diesem Fall müssen Sie zunächst den Filter einsetzen.

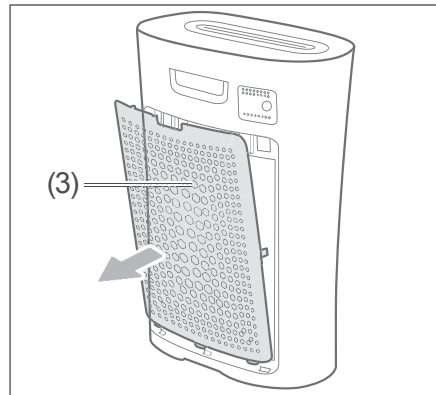

1. Nehmen Sie die Filterabdeckung (3) ab.

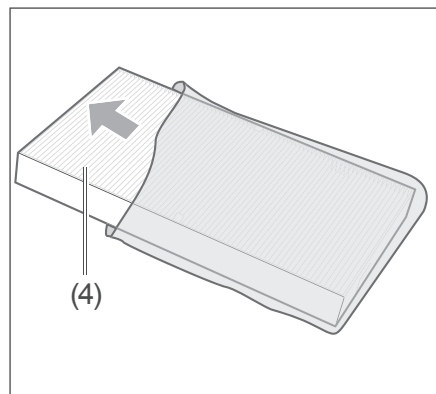

2. Nehmen Sie den Lufteinlassfilter (4) aus der Schutzhülle.

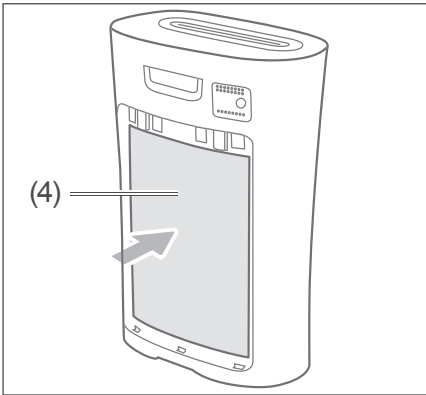

3. Setzen Sie den Lufteinlassfilter (4) ein.

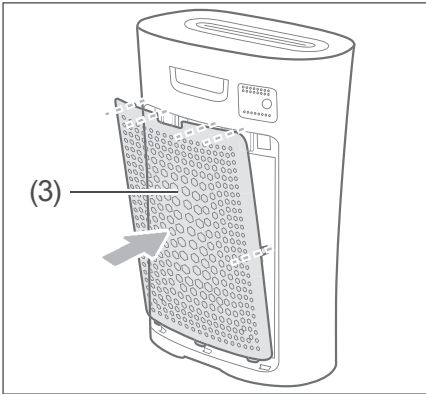

4. Setzen Sie die Filterabdeckung (3) wieder ein.

Der Luftreiniger ist nun betriebsbereit.

Gerät aufstellen

! WARNUNG

Stromschlaggefahr!
Das Berühren spannungsführender Teile kann zu schweren Verletzungen oder zum Tod führen.

- Gerät nur in Innenräumen verwenden. Nicht in Feuchträumen oder im Regen betreiben.
- Gerät niemals Witterungseinflüssen (Regen etc.) aussetzen.

! HINWEIS

Beschädigungsgefahr!
Unsachgemäßer Umgang mit dem Gerät kann zu Sachschäden führen.

- Beim Auspacken keine spitzen Gegenstände verwenden.
- Niemals sich auf das Gerät setzen oder stellen.
- Gerät nur mit eingesetztem Filter benutzen. Der Filter darf nicht beschädigt sein.
- Nur die original mitgelieferten Zubehörteile und die

genannten Filter verwenden.

- Den Luftreiniger nie direkt neben eine Heizung oder einen Ofen stellen.
 - Den Luftreiniger nie in direktes Sonnenlicht stellen.
-

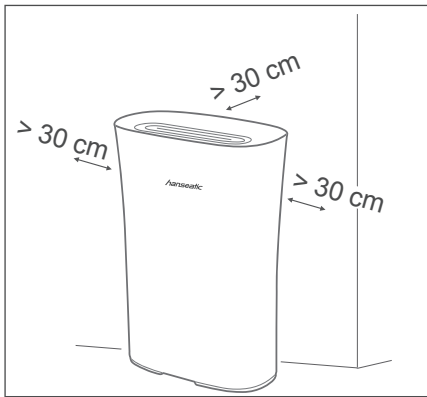

1. Stellen Sie das Gerät so auf, dass es zu beiden Seiten sowie zur Zimmerwand mindestens 30 cm Abstand hat.
2. Stecken Sie den Netzstecker in eine vorschriftsmäßig installierte Netzsteckdose.

Bedienung

Sie können das Gerät benutzen, wenn

- Sie das Kapitel „Sicherheit“ und insbesondere die Sicherheitshinweise gelesen haben (siehe Seite DE-4).
- es aufgestellt ist, wie im Kapitel „Inbetriebnahme“ beschrieben (siehe Seite DE-12).



VORSICHT

Gesundheitsgefahr!
 Unsachgemäßer Umgang mit dem Gerät kann zu Beeinträchtigungen der Gesundheit führen.

- Das Gerät nicht benutzen, wenn der Filter fehlt oder beschädigt ist.

Die Funktionen des Bedienfeldes

Ein-/Aus-Taster

Mit dem Ein-/Aus-Taster (8) schalten Sie das Gerät ein und aus. Wenn Sie das Gerät einschalten, startet es auf der zuletzt ausgewählten Gebläsestärke.

Lichtsensor

Wenn Sie den Schlummermodus aktiviert haben, sorgt der Lichtsensor (9) dafür, dass der Schlummermodus aktiviert wird, d. h., dass die Anzeigen heruntergedimmt werden und die Gebläsestärke heruntergeregelt wird, wenn es dunkel wird. Wenn es wieder hell wird, wird der Schlummermodus automatisch wieder ausgeschaltet.

Luftqualitätsanzeige

Der Partikelsensor (7) prüft die Luftqualität; das Ergebnis dieser Prüfung wird in der Luftqualitätsanzeige (10) angezeigt:

Luftqualität	Anzeigefarbe
gut	grün
normal	orange
schlecht	rot

Sicherungsverriegelung (Kindersicherung)

Der Luftreiniger verfügt über eine Sicherungsverriegelung. Die Funktion wird im Abschnitt „Sicherungsverriegelung (Kindersicherung) aktivieren und deaktivieren“ beschrieben (siehe Seite DE-19).

Wenn die Sicherungsverriegelung aktiviert ist, leuchtet die Anzeige (11).

Filterwarnung

Die Filterwarnungsanzeige (12) macht Sie darauf aufmerksam, dass der Filter gereinigt bzw. ausgetauscht werden muss.

ION-Taster

Mit dem ION-Taster (13) setzen Sie die Filterfunktion zurück, nachdem Sie den Filter ausgetauscht haben.

Schlummermodus-Taster

Mit dem Schlummermodus-Taster (14) aktivieren und deaktivieren Sie den Schlummermodus.

Im Schlummermodus sind die Anzeigen bis auf die Schlummermodus-Anzeige heruntergedimmt, und die Gebläsestärke ist auf die niedrigste Stufe heruntergeregelt.

Automodus-Taster

Mit dem Automodus-Taster (15) aktivieren bzw. deaktivieren Sie den Automodus.

Bei aktiviertem Automodus werden die Anzeigen herunterge-

dimmt und die Gebläsestärke auf den niedrigsten Wert heruntergeregelt, wenn der Lichtsensor (9) registriert, dass sich die Umgebungshelligkeit verringert, wie es z. B. bei Abenddämmerung der Fall ist.

Wenn die Umgebungshelligkeit wieder zunimmt (z. B. am Morgen), werden die Anzeigen wieder auf normale Lichtstärke hochgefahren, und die Gebläsestärke wieder auf den eingestellten Wert gesetzt.

Timer-Taster

Mithilfe der Timer-Funktion können Sie festlegen, nach wievielen Stunden das Gerät sich automatisch abschaltet. Zur Verfügung stehen folgende Einstellungen: 1 Stunde, 2 Stunden, 4 Stunden, 8 Stunden.

Die Timer-Funktion schalten Sie mit dem Timer-Taster (16) ein bzw. aus.

Taster zur Stärkeregelung

Mit dem Taster (17) zur Stärkeregelung regulieren Sie die Gebläsestärke. Zur Verfügung stehen die Einstellungen „Low“ (niedrig), „Mid“ (mittel), „High“ (hoch) und „Turbo“.

Gerät ein- und ausschalten

- Zum Einschalten des Geräts drücken Sie den Ein-/Aus-Taster (8). Ein Signalton ertönt. Das Gerät schaltet sich mit der zuletzt eingestellten Gebläsestärke ein.

 Beim ersten Einschalten, oder wenn das Gerät länger vom Stromnetz getrennt war, startet es mit der Gebläsestärke „Low“ (Niedrig).
- Zum Ausschalten des Gerätes drücken Sie den den Ein-/Aus-Taster (8) erneut.

Gebläsestärke einstellen und ändern

 Damit Sie die Gebläsestärke einstellen oder ändern können, muss das Gerät eingeschaltet sein.

1. Schalten Sie das Gerät ein, wie im Abschnitt „Gerät ein- und ausschalten“ auf Seite DE-17 beschrieben.
2. Drücken Sie den Taster (17) zur Stärkeregelung so oft, bis die gewünschte Gebläsestärke ausgewählt ist. Bei jedem Drücken des Tasters ertönt ein Signalton, und eine der Anzeigen neben dem Taster leuchtet auf.

Timer-Funktion aktivieren und deaktivieren

 Damit Sie die Timer-Funktion aktivieren oder deaktivieren können, muss das Gerät eingeschaltet sein.

1. Schalten Sie das Gerät ein, wie im Abschnitt „Gerät ein- und ausschalten“ auf Seite DE-17 beschrieben.
2. Drücken Sie den Timer-Taster (16) so oft, bis die gewünschte Zeit ausgewählt ist. Bei jedem Drücken des Tasters ertönt ein Signalton, und eine der Anzeigen neben dem Taster leuchtet auf.
Wenn Sie die Timer-Funktion auf „8 Stunden“ eingestellt haben und den Timer-Taster (16) ein weiteres Mal drücken, wird die Timer-Funktion deaktiviert.
3. Zum Deaktivieren der Timer-Funktion drücken Sie den Timer-Taster (16) so oft, bis die Timer-Funktion deaktiviert ist.

Automodus aktivieren und deaktivieren

 Damit Sie den Automodus aktivieren oder deaktivieren können, muss das Gerät eingeschaltet sein.

1. Schalten Sie das Gerät ein, wie im Abschnitt „Gerät ein- und ausschalten“ beschrieben (siehe „Gerät ein- und ausschalten“ auf Seite DE-17).
2. Drücken Sie den Automodus-Taster (15).
Ein Signalton ertönt; die Anzeige neben dem Taster leuchtet auf; die Gebläsestärke wird auf „Low“ gesetzt.
3. Zum Ausschalten des Automodus drücken Sie den Automodus-Taster (15) erneut.
Ein Signalton ertönt; die Anzeige neben dem Taster erlischt.

 Wenn Sie den Automodus ausgeschaltet haben, verbleibt die Gebläsestärke

in der Einstellung „Low“.

Wenn Sie das Gerät ausschalten, während der Automodus aktiviert ist, ist der Automodus weiterhin aktiv, wenn das Gerät wieder eingeschaltet wird.

Schlummermodus aktivieren und deaktivieren

 Damit Sie den Schlummermodus aktivieren oder deaktivieren können, muss das Gerät eingeschaltet sein.

1. Schalten Sie das Gerät ein, wie im Abschnitt „Gerät ein- und ausschalten“ auf Seite DE-17 beschrieben.
2. Drücken Sie den Schlummermodus-Taster (14).
Ein Signalton ertönt; die Anzeige neben dem Taster leuchtet auf; die Gebläsestärke wird auf „Low“ gesetzt.
3. Zum Ausschalten des Schlummermodus drücken Sie den Schlummermodus-Taster (14) erneut.
Ein Signalton ertönt; die Anzeige neben dem Taster erlischt.

Sicherungsverriegelung (Kindersicherung) aktivieren und deaktivieren

 Damit Sie die Sicherungsverriegelung aktivieren oder deaktivieren können, muss das Gerät eingeschaltet sein.

1. Schalten Sie das Gerät ein, wie im Abschnitt „Gerät ein- und ausschalten“ auf Seite DE-17 beschrieben.
2. Drücken Sie den Taster (17) zur Stärkeregelung und den Timer-Taster (16) **gleichzeitig** etwa eine Sekunde lang.
Ein Signalton ertönt, und die Anzeige „Lock“ (11) blinkt zweimal und leuchtet dann.
Sämtliche Bedienelemente sind nunmehr blockiert. Wenn einer der Taster berührt wird, blinkt die Anzeige „Lock“ (11) dreimal.
3. Zum Deaktivieren der Sicherungsverriegelung drücken Sie den Taster (17) zur Stärkeregelung und den Timer-Taster (16) erneut **gleichzeitig** etwa eine Sekunde lang.
Ein Signalton ertönt; die Anzeige „Lock“ (11) erlischt.

Pflege und Wartung

Gerät reinigen

! WARNUNG

Stromschlaggefahr!
Unsachgemäßer Umgang mit dem Gerät kann zu schweren Verletzungen oder zum Tod führen.

- Vor jeder Reinigung des Geräts den Netzstecker aus der Steckdose ziehen.
- Darauf achten, dass kein Wasser in das Gerät eindringt.
- Gerät niemals in Wasser tauchen.
- Netzstecker erst in die Steckdose stecken, wenn alle Teile des Geräts vollkommen trocken sind.

! HINWEIS

Beschädigungsgefahr!
Unsachgemäßes Reinigen des Geräts kann die Oberfläche angreifen.

- Zum Reinigen des Geräts keine scharfen Reiniger (Scheuermittel, Verdünnung) verwenden.

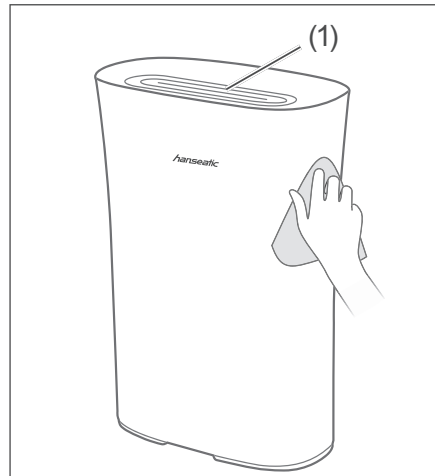

- Wischen Sie bei Bedarf das Gehäuse mit einem feuchten Tuch ab. Dabei darf keine Flüssigkeit in den Staubsauger gelangen.
- Säubern Sie den Luftauslass (1) von Zeit zu Zeit mit einer weichen Bürste.

Filterabdeckung reinigen

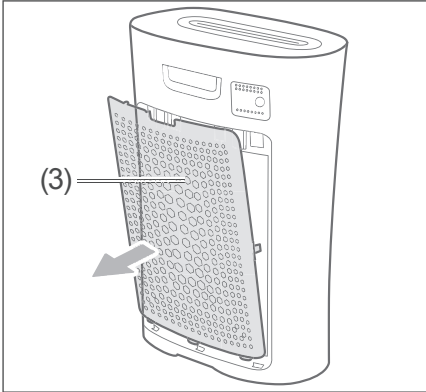

1. Nehmen Sie die Filterabdeckung (3) ab.

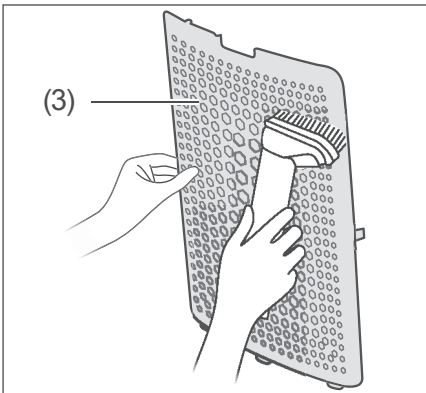

2. Reinigen Sie die Filterabdeckung (3) entweder, indem Sie sie mit der Fugen- oder Möbeldüse eines Staubsaugers absaugen, oder mit einer weichen Bürste.

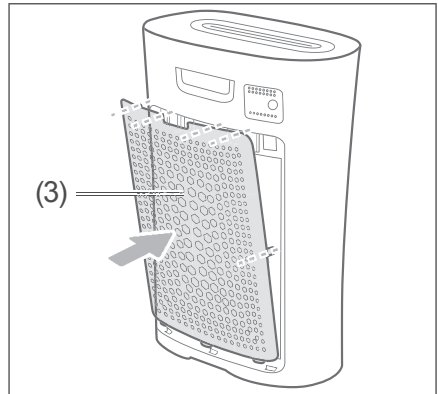

3. Setzen Sie die Filterabdeckung (3) wieder ein.

Filter reinigen/wechseln

HINWEIS

Beschädigungsgefahr!
Unsachgemäßer Umgang mit dem Gerät kann zu Beschädigungen führen.

- Filter nur trocken (=ohne Flüssigkeit) reinigen.
 - Immer die zum Gerät passenden Filter verwenden, da nur so die einwandfreie Funktion des Luftreinigers gewährleistet ist.
 - Gerät nie ohne oder mit beschädigtem Filter betreiben. Staub kann in das Gerät eindringen und den Motor beschädigen.
 - Beim Reinigen des Filters mit einem Staubsauger die Staubsaugerdüse stets 5-10 mm von der Filteroberfläche entfernt halten.
-



Es wird empfohlen, den Filter etwa alle zwei Wochen zu reinigen und etwa alle sechs Monate zu wechseln, spätestens jedoch, wenn die Anzeige „Filterwarnung“ (12) rot leuchtet. Falls in der Umgebung, in der der Luftreiniger aufgestellt wird, stark geraucht wird, sollte der Filter alle 2-5 Tage gereinigt werden. Entsprechend sollte er ausgetauscht werden, sobald sich Zigarettenrauchgeruch darin festgesetzt hat.

1. Ziehen Sie den Netzstecker aus der Steckdose.
2. Nehmen Sie die Filterabdeckung (3) ab, wie z. B. im Abschnitt „Filterabdeckung reinigen“ auf Seite DE-21 beschrieben.

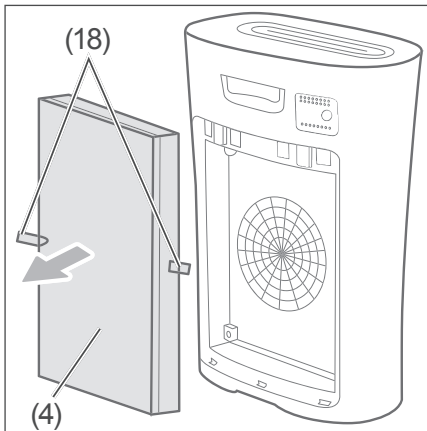

3. Entnehmen Sie den Luftfilter (4). Ziehen Sie dabei an den Streifen (18).
4. Reinigen Sie den Luftfilter (4) entweder mit einer Bürste, indem Sie seitwärts über den Luftfilter fahren, oder mit dem Staubsauger. Wenn Sie den Luftfilter (4) mit dem Staubsauger reinigen, halten Sie die Düse des Staubsaugers stets etwa 5-10 mm von der Oberfläche des Luftfilters entfernt.

5. Setzen Sie den Luftfilter (4) oder ggf. einen neuen Luftfilter ein, wie im Abschnitt „Filter einsetzen“ auf Seite DE-12 beschrieben.
6. Setzen Sie die Filterabdeckung (3) wieder ein.
7. Stecken Sie den Netzstecker in die Steckdose, und schalten Sie das Gerät ein.
8. Drücken Sie den ION-Taster (13) ca. 3 Sekunden lang, um den Luftfilter zurückzusetzen.

Fehlersuchtablelle

Bei allen elektrischen Geräten können Störungen auftreten. Dabei muss es sich nicht um einen Defekt am Gerät handeln. Prüfen Sie deshalb bitte anhand der Tabelle, ob Sie die Störung beseitigen können.



WARNUNG

Stromschlaggefahr bei unsachgemäßer Reparatur!
Niemals versuchen, das defekte – oder vermeintlich defekte – Gerät selbst zu reparieren. Sie können sich und spätere Benutzer in Gefahr bringen. Nur autorisierte Fachkräfte dürfen diese Reparaturen ausführen.

Problem	Mögliche Ursache	Lösungen, Tipps
Gerät arbeitet nicht.	Ein/Aus-Taster (8) nicht betätigt.	Gerät einschalten.
	Netzstecker sitzt lose.	Festen Sitz des Netzsteckers in der Steckdose kontrollieren.
	Steckdose defekt.	Gerät an einer anderen Steckdose ausprobieren.
		Sicherungen bzw. den Sicherungsautomaten kontrollieren.
	Netzkabel defekt.	Netzkabel auf Beschädigungen kontrollieren. Ggf. unseren Service verständigen (siehe „Service“ auf Seite DE-26).
Die Luftqualitätsanzeige (10) leuchtet im durchgehenden Betrieb rot.	Der Raum ist zu groß für die Reinigungskapazität des Geräts.	Lassen Sie den Luftreiniger weiter ununterbrochen arbeiten.
	Es ist kein Filter eingesetzt.	Setzen Sie einen Filter ein.

Problem	Mögliche Ursache	Lösungen, Tipps
Zigarettenrauch und andere Gerüche werden nur unzureichend entfernt.	Filter ist nicht oder nicht richtig eingesetzt.	Filter richtig einsetzen.
	Filter ist verschmutzt.	Filter wechseln.
	Lufteinlass ist durch einen Gegenstand blockiert.	Gegenstand aus Lufteinlass entfernen.
	Der (neue) Filter befindet sich noch in der Schutzhülle.	Filter ausbauen und Schutzhülle entfernen. Filter dann wieder einsetzen.
Die Luftqualitätsanzeige (10) verändert sich nicht.	Der Sensor ist eine kurze Zeit nach dem Einschalten noch instabil.	Ein paar Minuten nach dem Einschalten stabilisiert sich der Sensor.
	Das Gerät ist an einer Stelle aufgestellt, an der der Sensor die Luftqualität nur unzulänglich messen kann.	Stellen Sie das Gerät an einer anderen Stelle auf.
	Starker Geruch im Raum (z. B. Zigarettengeruch) verringert die Sensibilität des Sensors.	Betreiben Sie das Gerät einen Tag lang auf höchster Leistungsstufe.
Die Filterwarungs-Anzeige (12) erlischt nicht.	Nach einem Filterwechsel oder einer Filterreinigung wurde der ION-Taster (13) nicht oder nicht mindestens 3 Sekunden lang gedrückt.	Drücken Sie den ION-Taster (13) mindestens 3 Sekunden lang. Wenn sich am Ergebnis nichts ändert, reinigen Sie den Filter erneut, und drücken Sie dann den ION-Taster (13) mindestens 3 Sekunden lang.

Service

Damit wir Ihnen schnell helfen können, nennen Sie uns bitte:

Gerätebezeichnung	Bestellnummer
Hanseatic Luftreiniger EU-KJ210G-C46	1260 6643
Zubehör	Bestellnummer
1× Filter	7933 8630

Beratung, Bestellung und Reklamation

Wenden Sie sich bitte an die Produktberatung Ihres Versandhauses, wenn

- die Lieferung unvollständig ist,
- das Gerät Transportschäden aufweist,
- Sie Fragen zu Ihrem Gerät haben,
- sich eine Störung nicht mithilfe der Fehlersuchtafel beheben lässt,
- Sie weiteres Zubehör bestellen möchten.

Ersatzteile

Kunden in Deutschland

- Wenden Sie sich bitte an die Firma **Hermes Fulfilment GmbH**:
Tel. (057 32) 99 66 00
Montag–Donnerstag 8–15Uhr, Freitag 8–14 Uhr

Kunden in Österreich

- Wenden Sie sich bitte an das Kundencenter oder die Produktberatung Ihres Versandhauses.

Bitte beachten Sie:

Sie sind für den einwandfreien Zustand des Geräts und die fachgerechte Benutzung im Haushalt verantwortlich. Durch Nichtbeachtung dieser Anleitung verursachte Schäden können leider nicht anerkannt werden.

Umweltschutz/Entsorgung

Unser Beitrag zur Ozonschicht



Unsere Verpackungen werden aus umweltfreundlichen, wiederverwertbaren Materialien

hergestellt:

- Außenverpackung aus Pappe
- Formteile aus geschäumtem, FCKW-freiem Polystyrol (PS)
- Folien und Beutel aus Polyäthylen (PE)
- Spannbänder aus Polypropylen (PP).

Sollten es Ihre räumlichen Verhältnisse zulassen, empfehlen wir Ihnen, die Verpackung zumindest während der Garantiezeit aufzubewahren. Sollte das Gerät zur Reparatur eingeschickt oder in eine der Reparaturannahmestellen gebracht werden müssen, ist das Gerät nur in der Originalverpackung ausreichend geschützt.

Entsorgen Sie die Verpackung umweltfreundlich.

Abfallvermeidung

Maßnahmen der Abfallvermeidung haben nach den Vorschriften der Richtlinie 2008/98/EG grundsätzlich Vorrang vor Maßnahmen der Abfallbewirtschaftung.

Als Maßnahmen der Abfallvermeidung kommen bei Elektro- und Elektronikgeräten insbesondere die Verlängerung ihrer Lebensdauer durch Reparatur defekter Geräte und die Veräußerung funktionstüchtiger gebrauchter Geräte anstelle ihrer Zuführung zur Entsorgung in Betracht.

Helfen Sie uns Abfall zu vermeiden, und wenden Sie sich an unseren Service.

Weitere Informationen enthält das Abfallvermeidungsprogramm des Bundes unter Beteiligung der Länder.

Elektro-Altgeräte umweltgerecht entsorgen



Elektrogeräte enthalten Schadstoffe und wertvolle Ressourcen.

Jeder Verbraucher ist deshalb gesetzlich verpflichtet, Elektro-Altgeräte an einer zugelassenen Sammel- oder Rücknahmestelle abzugeben. Dadurch werden sie einer umwelt- und ressourcenschonenden Verwertung zugeführt.

Sie können Elektro-Altgeräte kostenlos beim lokalen Wertstoff-/Recyclinghof abgeben.

Für weitere Informationen zu diesem Thema wenden Sie sich direkt an Ihren Händler.

Technische Daten

Hersteller	<i>hanseatic</i>
Gerätebezeichnung	Luftreiniger
Modell	EU-KJ210G-C46
Schalleistungspegel in dB(A)	≤ 55
Leistung in W	22
Versorgungsspannung in V~ / 50/60 Hz	220–240
Schutzklasse	II
Gewicht (brutto) in kg, ca.	6
Gewicht (netto) in kg, ca.	5
Bestellnummer	1260 6643

hanseatic

EU-KJ210G-C46

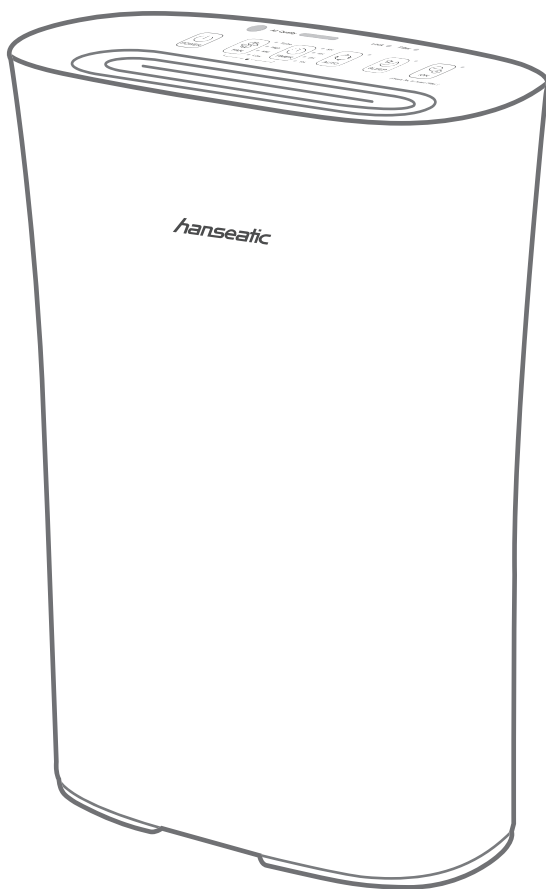

User manual

Air purifier

Manual/version:
1901-02684 EN20210315
Article no.: 1260 6643
Reproduction, even of
excerpts, is not permit-
ted!

Table of contents

Delivery	EN-3	Care and maintenance. . .	EN-20
Package contents	EN-3	Cleaning the appliance .	EN-20
Check the delivery.	EN-3	Cleaning the filter cover	EN-21
		Cleaning/changing the	
		filter	EN-22
Safety	EN-4		
Intended use	EN-4	Troubleshooting table. . .	EN-24
Explanation of terms	EN-4		
Safety notices	EN-5		
		Service	EN-26
Appliance parts	EN-10	Advice, order and	
		complaint	EN-26
		Spare parts	EN-26
Start-up.	EN-12		
Unpacking the appliance	EN-12	Environmental protec-	
Inserting the filter.	EN-12	tion/disposal	EN-27
Setting up the appliance	EN-13	Our contribution	
		to the ozone layer	EN-27
Operation	EN-15	Waste prevention	EN-27
Control panel functions .	EN-15	Disposing of old elec-	
Switching the		trical devices in an	
appliance on and off . . .	EN-16	environmentally-friendly	
Setting and changing		manner.	EN-28
the fan speed.	EN-17		
Activating and deacti-		Technical data	EN-29
vating the Timer function	EN-17		
Activating and deacti-			
vating Auto mode	EN-17		
Activating and deacti-			
vating Sleep mode	EN-18		
Activating and deac-			
tivating Safety lock			
(child safety lock).	EN-18		

Delivery

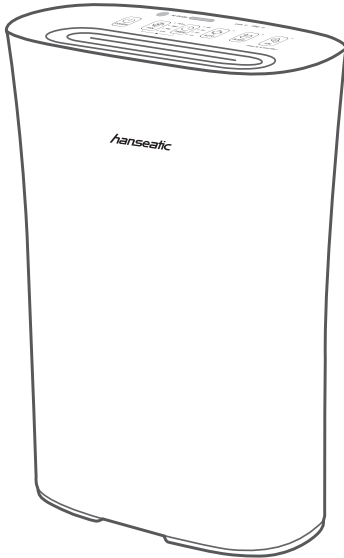

Package contents

- Air purifier
- User manual

Check the delivery

1. Move the appliance to a suitable place and unpack it.
2. Check that the delivery is complete.
3. Check whether the appliance was damaged during transit.
4. If the delivery is incomplete or the appliance has been damaged during transit, please contact our service department (see page EN-26).

WARNING!

Do not operate the appliance if it has visible damage.

Safety



Please read through the safety instructions and user manual carefully before using the appliance. This is the only way you can use all the functions reliably and safely.

Be absolutely sure to also observe the national regulations in your country, which are also valid in addition to the regulations specified in this user manual.

Keep all safety notices and instructions for future reference. Pass all safety notices and instructions on to the subsequent user of the appliance.

Intended use

The purpose of the appliance is to clean ambient air.

The appliance is designed for use in private households only and is not designed for commercial use or multiple use (e.g.: use by several families in an apartment building).

Use the appliance exclusively as described in this user manual. Any other use is deemed improper and may result in damage to property or even personal injury. The manufacturer accepts no

liability for damage caused by improper use.

Explanation of terms

The following symbols can be found in this user manual.

WARNING

This symbol indicates a hazard with a medium level of risk which, if not avoided, could result in death or serious injury.

CAUTION

This symbol indicates a hazard with a low level of risk which, if not avoided, could result in minor or moderate injury.

NOTICE

This symbol warns against possible damage to property.



This symbol refers to useful additional information.

Safety notices

In this chapter you will find general safety notices which you must always observe for your own protection and that of third parties. Please also observe the warning notices in the individual chapters on operation, cleaning, etc.

Risks in handling household electrical appliances



WARNING

Risk of electric shock!
Touching live parts may result in severe injury or death.

- Only use the appliance indoors. Do not use in wet rooms or in the rain.
- Never expose the appliance to effects of the weather (rain, etc.).
- Do not operate or continue to use the appliance, if it
 - shows visible signs of damage, e.g. the mains cord is defective.
 - starts smoking or there is a smell of burning.
 - makes unfamiliar noises.
 In this case, you should pull the mains plug out of the

socket and have the appliance repaired (see “Service“ on page EN-26).

- Connect the appliance only to an easily accessible socket so that you can quickly disconnect it from the mains in the event of a fault.
- Keep the appliance, the mains plug and the mains cable away from open flames and hot surfaces.
- Do not kink, pinch or run over the mains cord with the appliance. This can result in a break in the cable.
- If the supply cord is damaged, it must be replaced by the manufacturer, its service agent or similarly qualified persons in order to avoid a hazard.
- Never leave the appliance unattended while the mains plug is connected to the socket.
- Never pull the mains plug out of the socket by the mains cable, always hold the mains plug itself.
- When moving to another location, do not pull the

appliance by the power cord or plug.

- In the event of a fault, and before cleaning and maintenance (e.g. changing filter), always pull the mains plug out of the socket.
- Never touch the mains plug with wet hands.
- Do not use the appliance in humid rooms or rooms with high ambient temperature (bathroom, toilet, kitchen).
- Ensure that no water seeps into the appliance. Never immerse the appliance in water.
- Only insert the mains plug into the socket if all appliance components are completely dry.
- Disconnect the power plug from the socket before cleaning or changing the filter.
- Changes and repairs to the appliance may be carried out only by authorised specialists, such as our Service team (see page EN-26). Unauthorised repairs to the appliance can cause property damage and personal

injury, and invalidate liability and warranty claims. Never try to repair a defective or suspected defective appliance yourself.

- Only parts corresponding to the original appliance specifications may be used for repairs.

Risks to children

Risk of suffocation!

- Do not allow children to play with the packaging film. Children may get caught in it or suffocate.
 - Prevent children from pulling small parts off the appliance or putting them in their mouths.
-

**CAUTION****Risks for certain groups of people**

Danger to children and people with impaired physical, sensory or mental abilities!

- This appliance may be used by children aged eight years and above, as well as persons with reduced physical, sensory or mental capacities or those lacking experience and/or knowledge, if they are supervised or have been instructed in how to safely use the appliance and have understood the dangers associated with operating it.
- Children should not be allowed to play with the appliance nor should they have access to the appliance when left unattended.
- Do not leave the appliance unsupervised while in operation.
- Cleaning and maintenance must not be carried out by children unless they are supervised.

Even with the filters, the appliance exhaust air may still contain small quantities of dirt particles. If breathed in by small children, these can lead to allergic reactions.

- Avoid placing in the immediate vicinity of children.

Risks when handling the air purifier**Risk of injury!**

Improper handling of the appliance may result in injury.

- Never grasp moving parts of the appliance. There is a risk of fingers becoming trapped.
- Lay the mains cord in such a way that no one trips over it.

Fire hazard!

Vacuuming glowing ash, burning cigarettes, etc. will set the filter on fire.

- Keep glowing ashes, burning cigarettes or matches away from the appliance.

Fire hazard!

- Do not block the air inlet or outlet. The appliance may overheat and catch fire.
- Mist produced by ultrasonic humidifiers may get into the appliance through the air inlet and/or outlet and set it on fire.

Danger of explosion!

- Do not spray flammable substances on or near the appliance.
- Do not spray water or chemical cleaners such as alcohol directly onto the appliance.

Health hazard!

Improper handling of the appliance may result in health hazards.

- Do not use the appliance if the filter is missing or damaged. Otherwise, dust in the sucked-in air can penetrate the appliance and from there escape into the ambient air.
-

NOTICE

Risk of damage!

Improper handling of the appliance can lead to property damage.

- Do not use sharp objects to unpack the appliance.
- Never sit on the appliance or place objects on it.
- Use the appliance only if the filter is in place. The filter must not be damaged.
- Only the original supplied accessories and the specified filter may be used.
- Never place the air purifier directly next to a heater or oven.
- Never place the air purifier in direct sunlight.
- Never dry the filter on a heater or with a hairdryer or tumble dryer, etc. The filter will become porous as a result and can be damaged.
- Never wash the filter in a washing machine or dishwasher.
- The filter must be air-dried only.

- Do not use any abrasive cleaners (scouring or thinning agents) to clean the appliance and accessories. They could damage the surface of the appliance.

Appliance parts

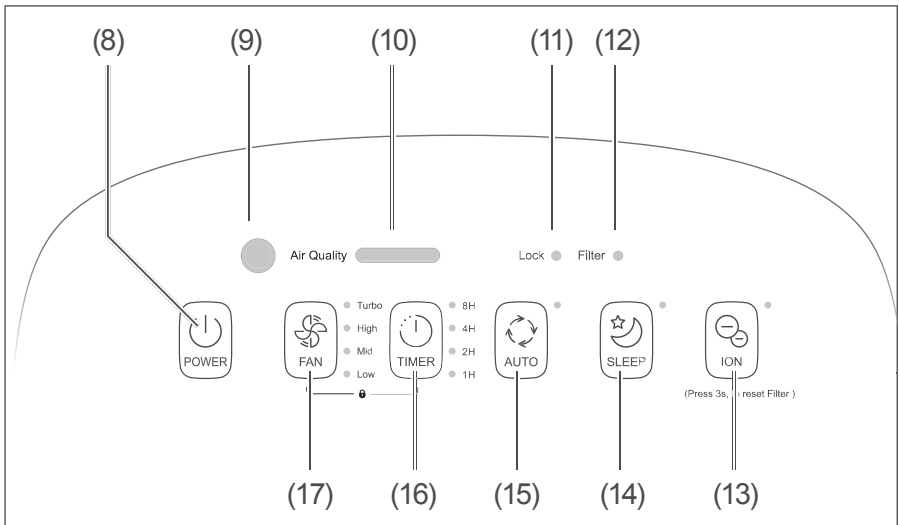
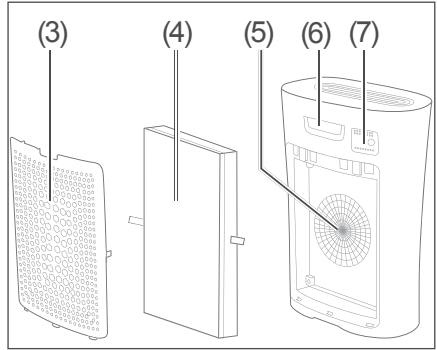
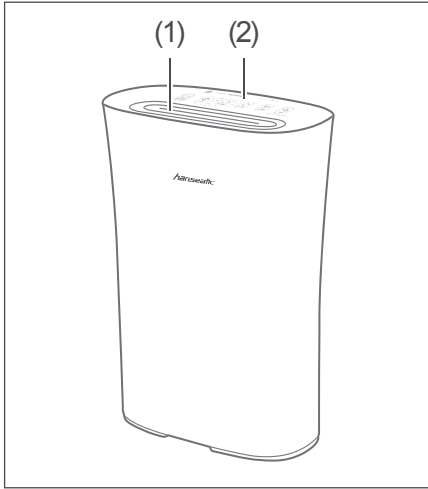

- (1) Air outlet
- (2) Control panel
- (3) Filter cover
- (4) Air inlet filter
- (5) Air inlet
- (6) Handle
- (7) Particle sensor
- (8) On/Off button
- (9) Light sensor: detects the incidence of light in the environment and switches to Sleep mode at dusk
- (10) Air quality indicator
- (11) Safety lock indicator (child safety lock)
- (12) Filter warning: Indicates when the air inlet filter (4) needs to be cleaned/replaced
- (13) ION button to reset filter
- (14) Sleep mode button
- (15) Auto mode button
- (16) Timer button
- (17) Fan speed button

Start-up

Unpacking the appliance

! NOTICE

Risk of damage!
Improper handling of the appliance may result in damage.

- Do not use sharp objects to unpack the appliance.

1. Unpack the appliance.
2. Carefully remove all parts of the packaging, plastic profiles, tape and foam padding.

Inserting the filter

The filter may not already have been inserted in the factory. If this is the case, the filter must be inserted first.

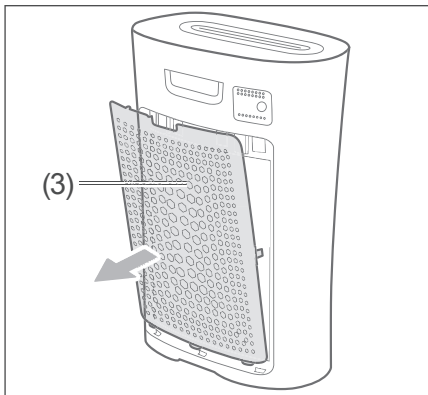

1. Remove the filter cover (3).

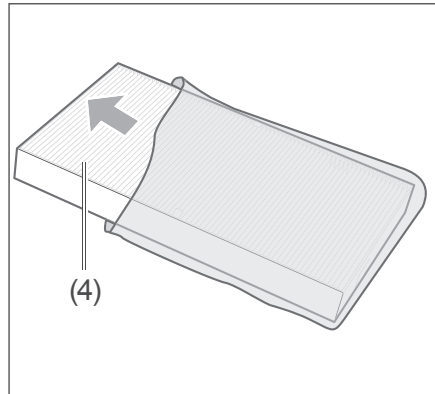

2. Remove the air inlet filter (4) from the protective cover.

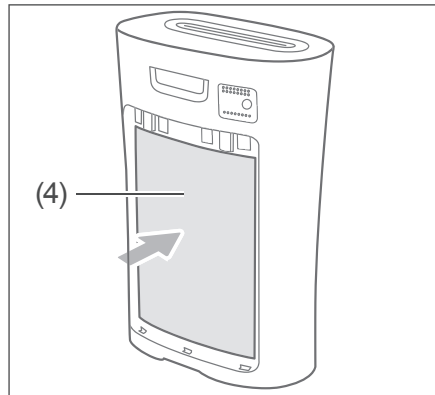

3. Insert the air inlet filter (4).

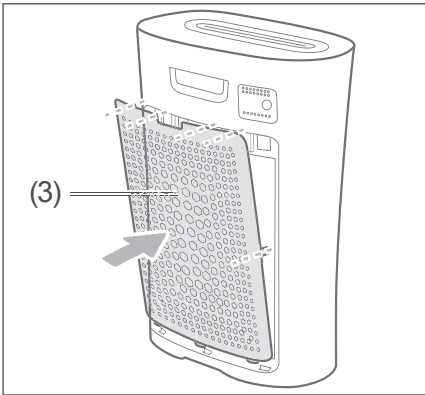

4. Replace the filter cover (3).

The air purifier is now ready to use.

Setting up the appliance

WARNING

Risk of electric shock!
Touching live parts may result in severe injury or death.

- Only use the appliance indoors. Do not use in wet rooms or in the rain.
- Never expose the appliance to effects of the weather (rain, etc.).

NOTICE

Risk of damage!
Improper handling of the appliance can lead to property damage.

- Do not use sharp objects to unpack the appliance.
- Never sit or stand on the appliance.
- Use the appliance only if the filter is in place. The filter must not be damaged.
- Only the original supplied accessories and the specified filter may be used.
- Never place the air purifier directly next to a heater or oven.
- Never place the air purifier in direct sunlight.

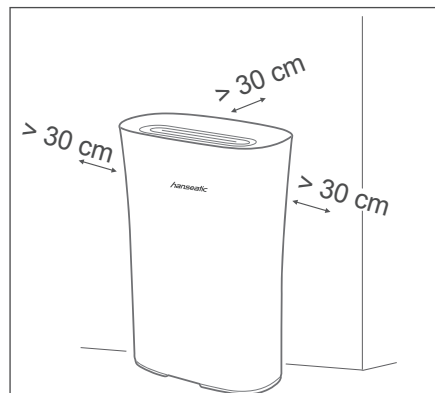

1. Set up the appliance so that there is a gap of at least 30 cm on either side and to the wall.
2. Connect the mains plug to a properly installed power outlet.

Operation

You can use the appliance if

- You have read the ‘Safety’ chapter and in particular the safety information (see page EN-4).
- The appliance has been placed as described in the chapter “Start-up” (see page EN-12).



CAUTION

Health hazard!

Improper handling of the appliance may result in health hazards.

- Do not use the appliance if the filter is missing or damaged.

Control panel functions

On/Off button

The On/Off button (8) switches the appliance on and off. When you switch the appliance on, it starts at the last selected fan speed.

Light sensor

If you have activated Sleep mode, the light sensor (9) will cause the Sleep mode to be activated, i. e. the indicators dim and the fan speed is at its lowest level when it gets dark. When it gets light again, the Sleep mode automatically switches off.

Air quality indicator

The particle sensor (7) checks the air quality; the result of this test is shown on the air quality indicator (10):

Air quality	Indicator colour
good	green
normal	orange
bad	red

Safety lock (child safety lock)

The air purifier is equipped with a safety lock. The function is described in section „Activating and deactivating Safety lock (child safety lock)“ (see page EN-18).

If the security lock is activated, the safety lock indicator (11) lights up.

Filter warning

The filter warning indicator (12) alerts you to the fact that the filter needs to be cleaned or replaced.

ION button

The ION button (13) resets the filter function after the filter is replaced.

Sleep mode button

The Sleep mode button (14) activates and deactivates Sleep mode.

In sleep mode, the indicators dim except the “Sleep” indicator and the fan speed is at its lowest level.

Auto mode button

The Auto Mode button (15) activates or deactivates Auto mode.

When Auto mode is on, the indicators dim and the fan speed switches to its lowest level when the light sensor (9) registers that the ambient light level is decreasing, such as at dusk.

As the ambient light level increases again (e.g. in the morning), the indicators revert to nor-

mal light levels and the fan speed resets to its set level.

Timer button

The Timer function allows you to set the number of hours after which the appliance is to automatically switch off. The following settings are available: 1 hour, 2 hours, 4 hours, 8 hours.

The Timer function can be switched on or off with the Timer button (16).

Fan speed button

The (17) button controls the fan speed. The settings are “Low”, “Mid”, “High” and “Turbo”.

Switching the appliance on and off

- To switch the appliance on, press the On/Off button (8). A beep will sound. The appliance switches on with the last set fan speed.



When the appliance is switched on for the first time, or if it has been disconnected from the power supply for a long time, it starts with the fan speed on “Low”.

- To switch the appliance off, press the On/Off button (8) again.

Setting and changing the fan speed

i To be able to set or change the fan speed, the appliance must be turned on.

1. Switch the appliance on, as described in Section “Switching the appliance on and off” on page EN-16.
2. Press the fan speed button (17) as often as required until the desired fan speed is selected. Each time the button is pressed, a beep will sound and one of the indicators next to the button will light up.

Activating and deactivating the Timer function

i To be able to activate or deactivate the Timer function, the fan must be switched on.

1. Switch the appliance on, as described in Section “Switch-

ing the appliance on and off” on page EN-16.

2. Press the Timer button (16) as often as required until the desired time is selected. Each time the button is pressed, a beep will sound and one of the indicators next to the button will light up. If you have set the Timer function to “8 hours” and press the Timer button (16) again, the Timer function will be deactivated.
3. To deactivate the Timer function, press the Timer button (16) as often as required until the Timer function is deactivated.

Activating and deactivating Auto mode

i To be able to activate or deactivate the Auto mode, the appliance must be switched on.

1. Switch the appliance on, as described in Section „Switching the appliance on and off“ (see page EN-16).
2. Press the Auto mode button (15). A beep will sound; the indicator next to the button will light off;

the fan speed will be set to “Low”.

3. To switch off the Auto mode, press the Auto mode button (15) again.

A beep will sound and the indicator next to the button will light up.

 If you have switched off Auto mode, the fan speed will remain on the “Low” setting.

If you switch off the appliance while the Auto mode is activated, the Auto mode will still be active when the appliance is switched back on.

Activating and deactivating Sleep mode

 To be able to activate or deactivate the Sleep mode, the appliance must be switched on.

1. Switch the appliance on, as described in Section “Switching the appliance on and off” on page EN-16.
2. Press the Sleep mode button (14).
A beep will sound; the indicator next to the button will light

up; the fan speed will be set to “Low”.

3. To switch off Sleep mode, press the Sleep mode button (14) again.
A beep will sound and the indicator next to the button will light off.

Activating and deactivating Safety lock (child safety lock)

 To be able to activate or deactivate the safety lock, the appliance must be switched on.

1. Switch the appliance on, as described in Section “Switching the appliance on and off” on page EN-16.
2. Press the Fan button (8) and the Timer button (16) **simultaneously** for about one second.
A beep will sound and the “Lock” indicator (11) will light up.
All controls are now blocked. When one of the buttons is pressed, the “Lock” indicator (11) will flash two times.

3. To deactivate the safety lock, press the Fan button (8) and the Timer button (16) again **simultaneously** for about one second.

A beep will sound and the “Lock” indicator (11) will light off.

Care and maintenance

Cleaning the appliance

WARNING

Risk of electric shock!
Improper use of the appliance may lead to serious injury or death.

- Before cleaning the appliance, pull the mains plug out of the socket.
- Ensure that no water seeps into the appliance.
- Never immerse the appliance in water.
- Only insert the mains plug into the socket if all appliance components are completely dry.

NOTICE

Risk of damage!
Improper cleaning of the appliance can impair the surface.

- Do not use any abrasive cleaners (scouring or thinning agents) to clean the appliance.

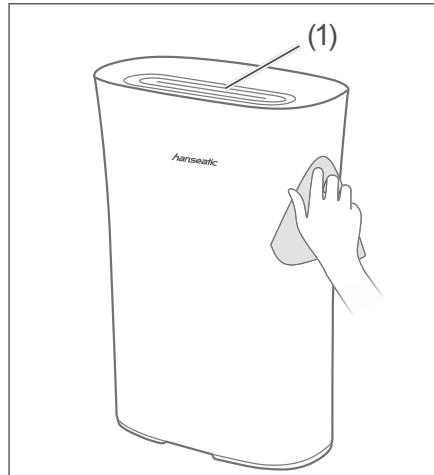

- Wipe the housing with a damp cloth if necessary. Never allow liquid to penetrate the vacuum.
- Occasionally clean the air outlet (1) with a soft brush.

Cleaning the filter cover

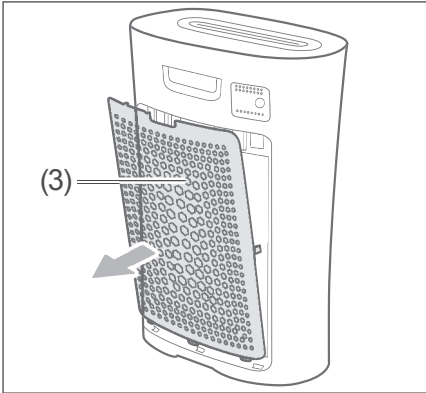

1. Remove the filter cover (3).

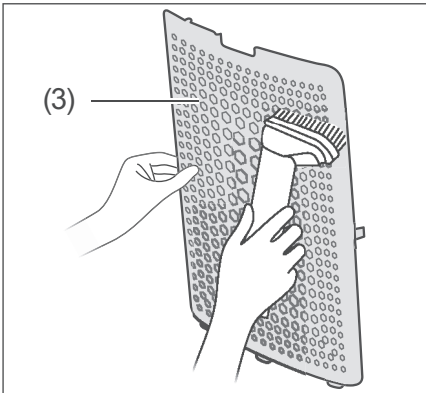

2. Clean the filter cover (3) either by vacuuming it with the crevice- or furniture nozzle of a vacuum cleaner or by cleaning with a soft brush.

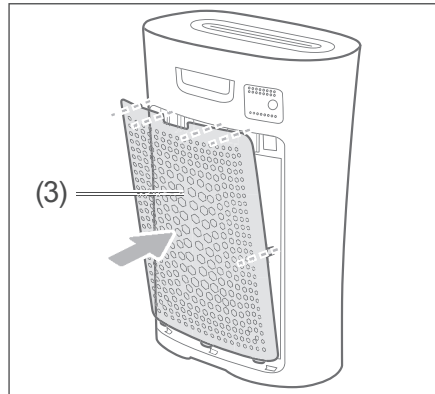

3. Replace the filter cover (3).

Cleaning/changing the filter

! NOTICE

Risk of damage!
Improper handling of the appliance may result in damage.

- Only dry clean the filter (= no liquid).
- Always use the correct filter for the appliance, otherwise the air purifier may not function optimally.
- Never operate the appliance without filters or with damaged filters. Dust can penetrate the appliance and damage the motor.
- When cleaning the filter with a vacuum cleaner, always keep the vacuum cleaner nozzle 5-10 mm away from the filter surface.

i It is recommended that the filter be cleaned about every two weeks and changed about every six months, but at the latest when the “Filter Warning” (12) indicator lights up red. If there is a lot of cigarette smoke in the environment in which the air purifier is placed, the filter should be cleaned every two to five days. It should be replaced if the odour of cigarette smoke has settled in it.

1. Disconnect the mains plug from the socket.
2. Remove the filter cover (3), as described in section “Cleaning the filter cover“ on page EN-21.

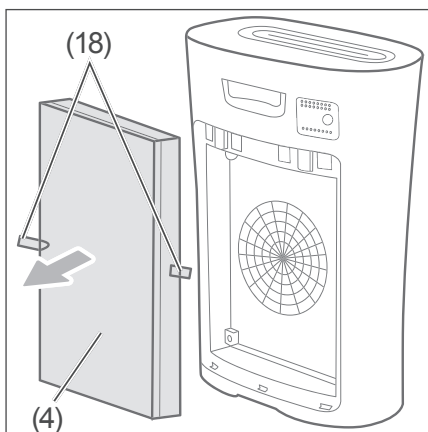

3. Remove the air inlet filter (4). To do so, pull on the strips (18).
4. Clean the air intake filter (4) either with a brush by brushing sideways over the air intake filter or with the vacuum cleaner. When cleaning the air intake filter (4) with the vacuum cleaner, always keep the nozzle of the vacuum cleaner about 5-10 mm from the surface of the air intake filter.
5. Insert the air inlet filter (4) or, if necessary, a new air inlet filter as described in section "Inserting the filter" on page EN-12.
6. Replace the filter cover (3).
7. Connect the mains plug to the socket and switch the appliance on.
8. Press the ION button (13) for approx. three seconds to reset the air inlet filter.

Troubleshooting table

Malfunctions can occur in all electrical appliances. This does not necessarily mean there is a defect in the appliance. For this reason, please check the tables to see if you can correct the malfunction.



WARNING

Risk of electric shock in case of improper repair!
Never try to repair a defective or suspected defective appliance yourself. You can put your own and future users' lives in danger. Only authorised specialists are allowed to carry out this repair work.

Problem	Possible cause	Solutions, tips
Appliance is not working.	On/Off button (8) not pressed.	Switch the appliance on.
	Mains plug is loose.	Check that the mains plug is firmly inserted into the socket.
	The socket is defective.	Try the appliance with a different socket.
		Check fuses and/or circuit breakers.
	Mains cord is defective.	Check mains cord for damage. Contact our Service Centre, where necessary (see "Service" on page EN-26).
The air quality indicator (10) lights red during continuous operation.	The room is too big for the purifying capacity of the appliance.	Let the air purifier continue to work continuously.
	No filter is inserted.	Insert a filter.

Problem	Possible cause	Solutions, tips
<p>Cigarette smoke and other odours are not adequately removed.</p>	<p>Filter is not inserted or not inserted correctly.</p>	<p>Insert filter correctly.</p>
	<p>Filter is dirty.</p>	<p>Change filter.</p>
	<p>Air inlet is blocked by an object.</p>	<p>Remove object from air inlet.</p>
	<p>The (new) filter is still in the protective cover.</p>	<p>Remove filter and remove protective cover. Then insert the filter again.</p>
<p>The air quality indicator (10) does not change.</p>	<p>The sensor is still unstable for a short time after being switched on.</p>	<p>A few minutes after switching on, the sensor stabilises.</p>
	<p>The appliance is placed in a position where the sensor cannot adequately measure the air quality.</p>	<p>Place the appliance in a different position.</p>
	<p>Strong odours in the room (e.g. cigarette odour) reduce the sensitivity of the sensor.</p>	<p>Operate the appliance for a day at the highest power level.</p>
<p>The filter warning indicator (12) does not go out.</p>	<p>After a filter change or filter cleaning, the ION button (13) was not pressed or not pressed for at least three seconds.</p>	<p>Press the ION button (13) for at least three seconds.</p> <p>If the problem persists, clean the filter again, and then press the ION button (13) for at least three seconds.</p>

Service

In order for us to help you quickly, please tell us:

Name of appliance	Order number
Hanseatic Air purifier EU-KJ210G-C46	1260 6643
Accessories	Order number
1 × filter	7933 8630

Advice, order and complaint

Please contact your mail order company's customer service centre if

- the delivery is incomplete,
- the appliance is damaged during transport,
- you have questions about your appliance,
- a malfunction cannot be rectified using the troubleshooting table,
- you would like to order further accessories.

Spare parts

Customers in Germany

- Please contact the company **Hermes Fulfilment GmbH**:
Tel. +49 (0)57 32 99 66 00
Monday-Thursday 8 am–3 pm, Friday 8 am–2 pm

Customers in Austria

- Please contact your mail order company's customer service centre or product advice centre.

Please note:

You are responsible for the condition of the appliance and its proper use in the household. Damage resulting from non-compliance with this manual unfortunately cannot be recognised.

Environmental protection/disposal

Our contribution to the ozone layer



Our packaging is made from environmentally friendly, recyclable materials:

- Outer packaging made of cardboard
- Moulded parts made of foamed, CFC-free polystyrene (PS)
- Films and bags made of polyethylene (PE)
- Straps made of polypropylene (PP).

If you have sufficient space, we recommend keeping the packaging, at least during the warranty period. If the appliance has to be sent in for repair or brought to one of the repair service points, the appliance will only be adequately protected in the original packaging.

Dispose of the packaging responsibly.

Waste prevention

According to the provisions of Directive 2008/98/EC, waste prevention measures always take priority over waste management.

For electrical and electronic devices, waste prevention measures include extending the lifespan of defective devices through repair and reselling used working appliances instead of disposing of them.

Please help us reduce waste and contact our customer service if your product is faulty.

More information can be found in the brochure “Waste Prevention Programme - of the German Government with the Involvement of the Federal Länder”.

Disposing of old electrical devices in an environmentally-friendly manner



Electrical appliances contain harmful substances as well as valuable resources.

Every consumer is therefore required by law to dispose of old electrical appliances at an authorised collection or return point. They will thus be made available for environmentally-sound, resource-saving recycling.

You can dispose of old electrical appliances free of charge at your local recycling centre.

Please contact your dealer directly for more information about this topic.

Technical data

Manufacturer	<i>hanseatic</i>
Name of appliance	Air purifier
Model	EU-KJ210G-C46
Sound power level in dB(A)	≤ 55
Output in W	22
Supply voltage in V~ / 50/60 Hz	220–240
Protection class	II
Weight (gross) in kg, ca.	6
Weight (net) in kg, ca.	5
Order number	1260 6643