

**hanseatic**

WK8315KETREK



## Gebrauchsanleitung

## Hanseatic Tee-Set

Anleitung/Version:  
197716 DE 20201111  
Bestell-Nr.: 30921338  
Nachdruck, auch  
auszugsweise, nicht  
gestattet!

# Inhaltsverzeichnis

Lieferung . . . . .	DE-3	Service . . . . .	DE-25
Lieferumfang . . . . .	DE-3	Beratung, Bestellung	
Lieferung kontrollieren. . .	DE-3	und Reklamation . . . . .	DE-25
Geräteteile . . . . .	DE-4	Ersatzteile . . . . .	DE-25
Sicherheit . . . . .	DE-5	Umweltschutz. . . . .	DE-26
Bestimmungsgemäßer		Elektro-Altgeräte	
Gebrauch. . . . .	DE-5	umweltgerecht entsorgen	DE-26
Sicherheitshinweise . . . .	DE-6	Verpackungstipps . . . . .	DE-26
Inbetriebnahme . . . . .	DE-13	Technische Daten . . . . .	DE-27
Gerät auspacken. . . . .	DE-13		
Geeigneten Standort			
wählen . . . . .	DE-13		
Gerät einrichten. . . . .	DE-14		
Bedienung . . . . .	DE-15		
Voraussetzungen zur			
sicheren Verwendung . .	DE-15		
Wasser einfüllen . . . . .	DE-15		
Tastenerklärung			
Wasserkocher . . . . .	DE-16		
Wasser erhitzen . . . . .	DE-16		
Warmhaltefunktion			
des Wasserkochers. . . .	DE-18		
Wasser ausgießen . . . .	DE-19		
Teekanne verwenden . .	DE-19		
Warmhalteplatte			
verwenden. . . . .	DE-20		
Reinigung und Wartung . .	DE-22		
Reinigen . . . . .	DE-22		
Entkalken. . . . .	DE-23		
Aufbewahren. . . . .	DE-23		
Fehlersuchtafel. . . . .	DE-24		



Bevor Sie das Gerät benutzen, lesen Sie bitte zuerst die Sicherheitshinweise und die Gebrauchsanleitung aufmerksam durch. Nur so können Sie alle Funktionen sicher und zuverlässig nutzen.

Beachten Sie unbedingt auch die nationalen Vorschriften in Ihrem Land, die zusätzlich zu den in dieser Gebrauchsanleitung genannten Vorschriften gültig sind.

Bewahren Sie alle Sicherheitshinweise und Anweisungen für die Zukunft auf. Geben Sie alle Sicherheitshinweise und Anweisungen an den nachfolgenden Verwender des Geräts weiter.

# Lieferung



## Lieferumfang

- Wasserkocher
- Teekanne
- Filtereinsatz
- Basisstation mit Netzkabel und Netzstecker
- Gebrauchsanleitung

## Lieferung kontrollieren

### WARNUNG!

Gerät nicht in Betrieb nehmen, wenn es einen sichtbaren Schaden aufweist.

1. Packen Sie das Gerät aus.
2. Prüfen Sie, ob die Lieferung vollständig ist.
3. Kontrollieren Sie, ob das Gerät Transportschäden aufweist.
4. Sollte die Lieferung unvollständig sein oder das Gerät einen Transportschaden aufweisen, nehmen Sie bitte Kontakt mit unserem Service auf (siehe „Service“ auf Seite DE-25).

 Sollten es Ihre räumlichen Verhältnisse zulassen, empfehlen wir Ihnen, die Verpackung zumindest während der Garantiezeit aufzubewahren. Sollte das Gerät zur Reparatur eingeschickt oder in eine der Reparatur-Aannahmestellen gebracht werden müssen, ist das Gerät nur in der Originalverpackung ausreichend geschützt.

# Geräteteile

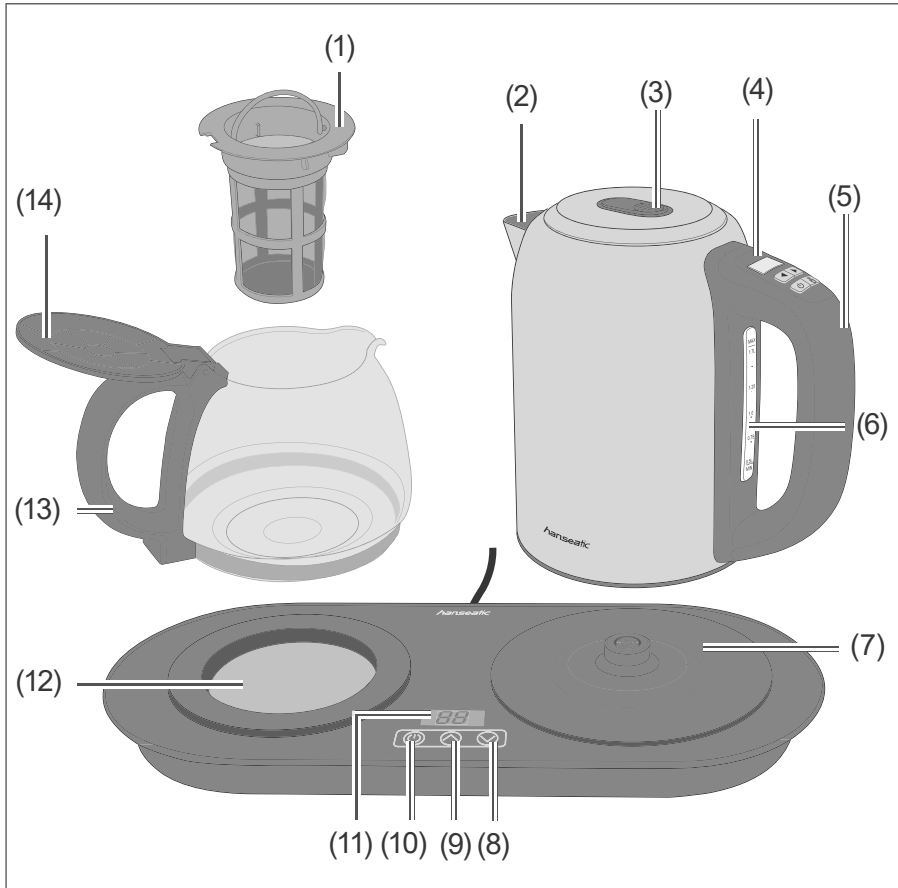

- |                              |                             |
|------------------------------|-----------------------------|
| (1) Filtereinsatz            | (8) Temperaturtaste runter  |
| (2) Ausguss                  | (9) Temperaturtaste hoch    |
| (3) Deckelöffner             | (10) Taste Ein-/Aus $\odot$ |
| (4) Bedienpanel              | (11) Display                |
| (5) Griff                    | (12) Warmhalteplatte        |
| (6) Füllstandsanzeige        | (13) Teekanne               |
| (7) Sockel mit Anschlussdorn | (14) Teekannendeckel        |

# Sicherheit

---

## Bestimmungsgemäßer Gebrauch

Das Tee-Set ist ausschließlich zum Erhitzen bzw. Warmhalten haushaltsüblicher Wassermengen konzipiert.

Das Gerät ist nur zur Verwendung im privaten Haushalt bestimmt.

Verwenden Sie das Gerät ausschließlich wie in dieser Gebrauchsanleitung beschrieben. Jede andere Verwendung gilt als nicht bestimmungsgemäß und kann zu Sachschäden oder sogar zu Personenschäden führen. Der Hersteller übernimmt keine Haftung für Schäden, die durch nicht bestimmungsgemäßen Gebrauch entstanden sind.

## Begriffserklärung

Folgende Signalbegriffe finden Sie in dieser Gebrauchsanleitung.

---

### WARNUNG

Dieser Signalbegriff bezeichnet eine Gefährdung mit einem mittleren Risikograd, die, wenn sie nicht vermieden wird, den Tod oder eine schwere Verletzung zur Folge haben kann.

---

### VORSICHT

Dieser Signalbegriff bezeichnet eine Gefährdung mit einem niedrigen Risikograd, die, wenn sie nicht vermieden wird, eine geringfügige oder mäßige Verletzung zur Folge haben kann.

---

### HINWEIS

Dieser Signalbegriff warnt vor möglichen Sachschäden.

---



Dieses Symbol verweist auf nützliche Zusatzinformationen.

---

## Sicherheitshinweise

In diesem Kapitel finden Sie allgemeine Sicherheitshinweise, die Sie zu Ihrem eigenen Schutz und zum Schutz Dritter stets beachten müssen. Beachten Sie zusätzlich die Warnhinweise in den einzelnen Kapiteln zu Bedienung, Reinigung etc.



### WARNUNG

#### Risiken im Umgang mit elektrischen Haushaltsgeräten

Stromschlaggefahr!

Das Gerät arbeitet mit 220–240 V~, 50/60 Hz Netzspannung. Das Berühren von spannungsführenden Teilen kann zu schweren Verletzungen oder zum Tod führen.

- Gerät nur anschließen, wenn die Netzspannung der Steckdose mit der Angabe auf dem Typenschild übereinstimmt.
- Das Gerät entspricht der Schutzklasse I und darf nur an eine Steckdose mit ordnungsgemäß installiertem Schutzleiter angeschlossen werden.

- Gerät nicht in Betrieb nehmen oder weiterbetreiben,
  - wenn es sichtbare Schäden aufweist, z. B. das Netzkabel defekt ist.
  - wenn es Rauch entwickelt oder verbrannt riecht.
  - ungewohnte Geräusche von sich gibt.

In diesen Fällen Netzstecker aus der Steckdose ziehen und Gerät reparieren lassen (siehe „Service“ auf Seite DE-25).

- Wenn die Netzanschlussleitung dieses Geräts beschädigt wird, muss sie durch den Hersteller oder seinen Kundendienst oder eine ähnlich qualifizierte Person ersetzt werden, um Gefährdungen zu vermeiden.
- Eingriffe und Reparaturen am Gerät dürfen ausschließlich autorisierte Fachkräfte vornehmen, so wie unser Service (siehe Seite DE-25). Eigenständige Reparaturen an dem Gerät können Sach- und Personenschäden verursachen, und die Haftungs- und Garantieansprüche verfallen.

len. Niemals versuchen, das defekte – oder vermeintlich defekte – Gerät selbst zu reparieren.

- Bei Reparaturen dürfen ausschließlich Teile verwendet werden, die den ursprünglichen Gerätedaten entsprechen. In diesem Gerät befinden sich elektrische und mechanische Teile, die zum Schutz gegen Gefahrenquellen unerlässlich sind.
- Wasserkocher nur mit dem Originalsockel benutzen.
- Bei Nichtverwendung, im Fehlerfall sowie vor Reinigung und Wartung den Netzstecker immer aus der Steckdose ziehen.
- Darauf achten, dass Kinder keine Gegenstände in das Gerät hineinstecken.
- Gerät, Netzstecker und Netzkabel von offenem Feuer und heißen Flächen fernhalten.
- Netzkabel nicht mit heißen Teilen in Berührung bringen.
- Netzkabel nicht knicken oder klemmen. Die Folge kann ein Kabelbruch sein.
- Netzstecker nie am Netzkabel aus der Steckdose ziehen, immer den Netzstecker selbst anfassen.
- Netzkabel nie als Tragegriff verwenden.
- Netzstecker niemals mit feuchten Händen anfassen.
- Gerät und Sockel niemals in Wasser tauchen.
- Darauf achten, dass nie Wasser über dem Anschlussdorn am Sockel verschüttet wird.
- Gerät nur in Innenräumen verwenden. Nicht in Feuchträumen oder im Regen betreiben.
- Gerät niemals so lagern, dass es in eine Wanne oder in ein Waschbecken fallen kann.
- Niemals nach einem Elektrogerät greifen, wenn es ins Wasser gefallen ist. In einem solchen Fall sofort den Netzstecker aus der Steckdose ziehen.

- Weder das Gerät selbst noch Netzkabel oder Netzstecker oder Abstellvorrichtung (Basisstation) in Wasser oder andere Flüssigkeiten tauchen.
- Alle Teile nach dem Reinigen gründlich abtrocknen.

### Risiken im Umgang mit sich erheizenden Hausgeräten

#### Brandgefahr!

Das Gerät wird während des Betriebs sehr heiß. Brennbarer Gegenstände in unmittelbarer Nähe des Geräts können sich entzünden.

- Gerät nicht in der Nähe von brennbaren Gegenständen, wie z. B. Vorhängen, aufstellen.
- Gerät nie auf oder in der Nähe von heißen Oberflächen abstellen, wie z. B. Herdplatten, Öfen.
- Gerät nicht abdecken, z. B. mit Tüchern o. Ä.
- Der Anschluss an eine Steckdosenleiste, eine Mehrfachsteckdose, eine Zeitschaltuhr oder ein separates Fernwirksystem

zur Fernüberwachung und -steuerung ist unzulässig.

- Die Lüftungsschlitze am Boden des Geräts müssen frei bleiben und dürfen nicht abgedeckt werden.

### Risiken durch heiße Flüssigkeiten und Dämpfe

#### Verbrühungsgefahr!

Während des Gebrauchs des Geräts tritt heißer Dampf aus, der zu Verbrühungen führen kann.

- Jeden Kontakt mit heißem Dampf während des Aufheizvorgangs, beim Wiederauffüllen des Wasserkochers und bei geöffnetem Deckel vermeiden. Insbesondere das Gesicht davon fernhalten.
- Deckel nicht während des Betriebs öffnen.
- Das heiße Gerät vor dem Befüllen mit kaltem Wasser mindestens 15–20 Sekunden abkühlen lassen.



Wenn der Wasserkocher überfüllt oder der Deckel geöffnet ist, kann beim Kochen heißes Wasser herausspritzen.

Verbrühungen können die Folge sein.

- Wasserkocher höchstens bis zur Füllstandsanzeige MAX befüllen.
- Darauf achten, dass während des Betriebs der Deckel verschlossen ist.

Beim Herunterfallen des Geräts kann Kontakt mit heißem Wasser zu Verbrühungen führen.

- Netzkabel nicht über den Rand der Arbeitsplatte, auf der das Gerät steht, hängen lassen.
- Gerät nicht unmittelbar an den Rand der Arbeitsplatte stellen.

Das Trinken von kochendem Wasser kann zu Verbrühungen führen.

- Frisch erhitztes Wasser zunächst abkühlen lassen, dann vorsichtig trinken.

Die Warmhalteplatte ist heiß und kann Verbrennungen verursachen.

- Berühren Sie die Warmhalteplatte nicht.

### Risiken für die Gesundheit

Gesundheitsgefahr!  
Unsachgemäßer Umgang mit dem Gerät kann zu Gesundheitsschäden führen.

- Die ersten drei Kochfüllungen des neuen Wasserkochers aus hygienischen Gründen wegschütten.
- Nach dem Entkalken und nach längerem Nichtgebrauch eine komplette Wasserfüllung erhitzen und wegschütten.

Verletzungsgefahr!  
Unsachgemäßer Umgang mit der Teekanne kann zu Verletzungen führen.

- Die Teekanne besteht aus Glas. Mit Vorsicht behandeln und nicht fallen lassen, um Glasbruch und Schnittverletzungen zu vermeiden.

## Risiken für Kinder

### Erstickungsgefahr!

Kinder können sich in der Verpackungsfolie verfangen und ersticken.

- Kinder nicht mit der Verpackungsfolie spielen lassen.



## VORSICHT

### Risiken für bestimmte Personengruppen

Gefahren für Kinder und Personen mit eingeschränkten physischen, sensorischen oder geistigen Fähigkeiten! Kinder erkennen Gefahren häufig nicht oder unterschätzen sie.

- Dieses Gerät kann von Kindern ab 8 Jahren und darüber benutzt werden, wenn sie beaufsichtigt werden oder bezüglich des sicheren Gebrauchs des Geräts unterwiesen wurden und die daraus resultierenden Gefahren verstanden haben. Reinigung und die Wartung durch den Benutzer dürfen nicht durch Kinder vorgenommen werden, es sei denn, sie sind 8 Jahre oder älter und werden be-

aufsichtigt. Das Gerät und seine Anschlussleitung sind von Kindern jünger als 8 Jahre fernzuhalten.

- Dieses Gerät kann von Personen mit eingeschränkten körperlichen, sensorischen oder geistigen Fähigkeiten oder mit mangelnder Erfahrung und mangelnden Kenntnissen benutzt werden, wenn sie beaufsichtigt oder bezüglich des sicheren Gebrauchs des Gerätes unterwiesen wurden und die damit verbundenen Gefahren verstanden haben.
- Kinder dürfen nicht mit dem Gerät spielen.
- Gerät während des Betriebs nicht unbeaufsichtigt lassen.
- Netzkabel nicht über den Rand der Arbeitsplatte, auf der das Gerät steht, hängen lassen.

## Risiken im Umgang mit Wasserkochern

### Verbrennungsgefahr!

Das Gerät wird während des Betriebs sehr heiß und bleibt auch nach dem Ausschalten noch einige Zeit heiß. Berühren des heißen Geräts kann zu Verbrennungen führen.

- Wasserkocher und Teekanne nur am Griff anfassen.
- Gerät vor der Reinigung vollständig abkühlen lassen.



### HINWEIS

### Beschädigungsgefahr!

Unsachgemäßer Umgang mit dem Gerät kann zu Beschädigungen führen.

- Gerät niemals hoher Temperatur (Heizung etc.) oder Witterungseinflüssen (Regen etc.) aussetzen.
- Gerät nicht über einen längeren Zeitraum Temperaturen von unter 0 °C aussetzen. Evtl. gefrorenes Restwasser kann das Gerät beschädigen.

Wenn das Gerät bei Temperaturen von unter +5 °C und über +40 °C benutzt wird,

kann es zu Fehlfunktionen der Elektronik kommen.

- Gerät nur benutzen, wenn es auf einer ebenen, stabilen und unempfindlichen Oberfläche steht.
- Wasserkocher und Teekanne nie unbefüllt in Betrieb nehmen.
- Eine leere Teekanne niemals auf der heißen Warmhalteplatte stehen lassen.
- Stellen Sie keine anderen Gefäße als die Teekanne auf die Warmhalteplatte
- Teekanne besteht aus Glas. Mit Vorsicht behandeln, so dass das Glas nicht bricht.
- Nur frisches, kaltes Wasser und keine anderen Flüssigkeiten in den Wasserkocher füllen.
- Beim Auspacken keine spitzen Gegenstände verwenden.
- Gerät zum Reinigen niemals in Wasser oder andere Flüssigkeiten tauchen.
- Gerät oder einzelne Geräteteile nie in eine Spülmaschine stellen.
- Zur Reinigung keinen Dampfreiniger verwenden.

Damit kann ein Kurzschluss verursacht und das Gerät beschädigt werden.

- Keine lösemittelhaltigen, ätzenden und scheuernden Reinigungsmittel (z. B. Backofen- oder Grill-Spray) oder Reinigungsutensilien wie z. B. Topfschwämme oder Ähnliches verwenden. Diese können die Oberflächen zerkratzen.
- Zum Reinigen des Geräts und des Zubehörs keine scharfen Reiniger (Scheuermittel, Verdünnung) verwenden. Diese können die Oberfläche des Geräts angreifen.

Beschädigungsgefahren für Möbel in der Nähe!

- Beachten, dass die Oberflächenbeschichtungen von Möbeln manchmal chemische Zusätze enthalten, die die Gummifüße des Geräts angreifen können. Auf diese Weise können Rückstände auf der Möbeloberfläche entstehen. Daher unter das Gerät eine hitze- und wasserunempfindliche Unterlage legen.
  - Gerät nicht unter Küchenschränken o. Ä. aufstellen. Durch den austretenden Dampf können diese beschädigt werden.
-

# Inbetriebnahme

---

## Gerät auspacken

### HINWEIS

Beschädigungsgefahr!  
Unsachgemäßer Umgang mit dem Gerät kann zu Beschädigungen führen.

- Beim Auspacken keine spitzen Gegenstände verwenden.
- 
1. Packen Sie das Tee-Set aus.
  2. Entfernen Sie vorsichtig alle Verpackungsteile, Kunststoffprofile, Klebestreifen und Schaumpolster.

## Geeigneten Standort wählen

- Stellen Sie das Tee-Set auf eine feste, ebene und unempfindliche Stellfläche.
- Stellen Sie das Tee-Set nicht unter einem Hängeschrank auf.
- Stellen Sie das Tee-Set so auf, dass nach oben genügend Platz ist, um den Deckel des Wasserkochers und der Teekanne zu öffnen.
- Stellen Sie das Tee-Set nicht auf oder neben einen Herd oder eine andere Wärmequelle.
- Stellen Sie das Tee-Set so auf, dass es für Kinder unerreichbar ist.

## Gerät einrichten



### WARNUNG

**Gesundheitsgefahr!**  
Unsachgemäßer Umgang mit dem Gerät kann zu Gesundheitsschäden führen.

- Die ersten drei Kochfüllungen des neuen Wasserkochers aus hygienischen Gründen wegschütten.
  - Nach dem Entkalken und nach längerem Nichtgebrauch eine komplette Wasserfüllung erhitzen und wegschütten.
  - Die Teekanne und den Filtereinsatz vor der ersten Verwendung gründlich mit warmem Wasser und ggf. etwas mildem Spülmittel ausspülen.
- 

1. Reinigen Sie das Tee-Set wie im Abschnitt „Reinigen“ auf Seite DE-22 beschrieben.
2. Füllen Sie den Wasserkocher bis zur Füllstandsanzeige (6) MAX mit frischem Leitungswasser, und erhitzen Sie dieses wie im Abschnitt „Wasser erhitzen“ auf Seite DE-16 beschrieben.
3. Schütten Sie die Kochfüllung nach dem Erhitzen weg.
4. Wiederholen Sie die Schritte 2 und 3 zwei- bis dreimal.
5. Spülen Sie die Teekanne und den Filtereinsatz gründlich mit warmem Wasser und ggf. etwas mildem Spülmittel aus.

# Bedienung

## Voraussetzungen zur sicheren Verwendung

- Sie haben das Kapitel „Sicherheit“ ab Seite DE-5 gelesen.
- Sie haben das Gerät eingerichtet, wie im Kapitel „Inbetriebnahme“ ab Seite DE-13 beschrieben.

## Wasser einfüllen

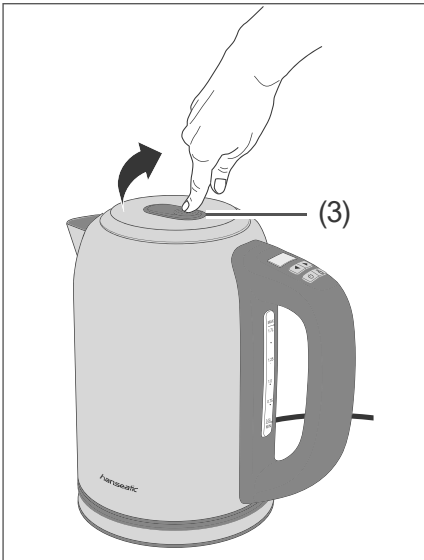



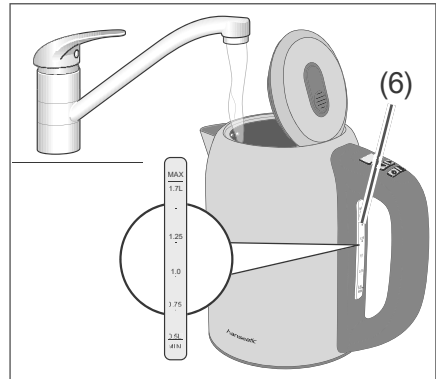

1. Um den Deckel zu öffnen, drücken Sie auf den Deckelöffner (3).

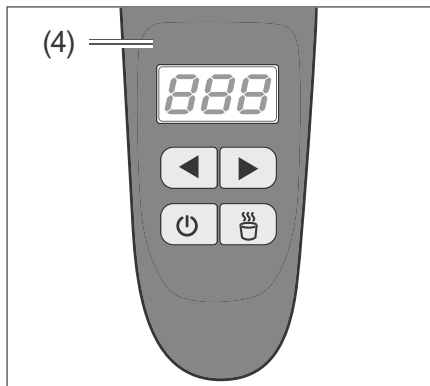

2. Füllen Sie den Wasserkocher mit frischem, kaltem Leitungswasser. Achten Sie während des Füllens auf die Füllstandsanzeige (6). Füllen Sie mindestens 0,5 Liter und höchstens 1,7 Liter (bei der Erstinbetriebnahme 1,7 Liter) ein.
3. Drücken Sie den Deckel zu, bis er mit einem hörbaren Klick einrastet.

## Tastenerklärung Wasserkocher



-  Taste zum Starten des Heizvorgangs/Abbrechen des Heizvorgangs und der Warmhaltefunktion.
-  Taste zum Einschalten und Ausschalten der Warmhaltefunktion.
-  Taste zum Verringern der Wassertemperatur in 5 °C Schritten.
-  Taste zum Erhöhen der Wassertemperatur in 5 °C Schritten.

## Wasser erhitzen

### WARNUNG

**Verbrühungsgefahr!**  
Wenn der Wassertank überfüllt oder der Deckel geöffnet ist, kann beim Kochen heißes Wasser herauspritzen. Verbrühungen können die Folge sein.

- Wasserkocher höchstens bis zur Füllstandsanzeige MAX befüllen.
- Darauf achten, dass während des Betriebs der Deckel verschlossen ist.

**Verbrennungsgefahr!**  
Das Gerät wird während des Betriebs sehr heiß. Berühren des heißen Geräts kann zu Verbrennungen führen.

- Gerät nur am Griff anfassen.

### HINWEIS

**Beschädigungsgefahr!**  
Unsachgemäßer Umgang mit dem Gerät kann zu Beschädigungen führen.

- Wasserkocher nie ohne Wasser verwenden.



- Wasserkocher mindestens bis zur Markierung MIN und höchstens bis zur Markierung MAX befüllen.

1. Stecken Sie den Netzstecker in eine vorschriftsmäßig installierte und leicht zugängliche Schutzkontakt-Steckdose.

2. Stellen Sie den Wasserkocher auf den Sockel mit Anschlussdorn (7).

Der Wasserkocher wechselt in den Standby-Modus und die Anzeige zeigt die tatsächliche Wassertemperatur an.

3. Um den Heizvorgang zu starten, drücken Sie die Taste  $\odot$ . Zu diesem Zeitpunkt kann die gewünschte Wassertemperatur durch wiederholtes Drücken der Taste  $\blacktriangleleft$  oder  $\blacktriangleright$  eingestellt werden. Die Wassertemperatur kann von 40 °C bis 100 °C eingestellt werden.

Die Anzeige zeigt die gewählte Wassertemperatur an und die Taste  $\odot$  blinkt während der Einstellung.

Nach ca. 5 Sekunden hört die Taste  $\odot$  auf zu blinken und leuchtet durchgängig. Das Wasser beginnt sich zu erhitzen.

Wenn die eingestellte Wassertemperatur erreicht ist, wechselt der Wasserkocher automatisch in den Standby-Modus und die Taste  $\odot$  erlischt.

 Erst wenn die tatsächliche Wassertemperatur unter der eingestellten Wassertemperatur liegt, beginnt der Heizvorgang. Wenn die eingestellte Wassertemperatur überschritten wird, wechselt der Wasserkocher automatisch in den Standby-Modus.

4. Um den Heizvorgang abubrechen, drücken Sie die Taste  $\odot$ . Der Wasserkocher wechselt in den Standby-Modus.



Der Wasserkocher wechselt nach dem Ausschalten in den Standby-Modus und die Anzeige zeigt die aktuelle Wassertemperatur an, bis der Netzstecker aus der Steckdose gezogen wird.

## Warmhaltefunktion des Wasserkochers



Es gibt zwei Möglichkeiten, die Warmhaltefunktion zu starten, die das erhitzte Wasser auf der eingestellten Temperatur warm hält. Die Warmhaltetemperatur kann von 40 °C bis 95 °C eingestellt werden.

### Warmhaltefunktion während des Heizvorgangs starten

1. Drücken Sie während des Heizvorgangs die Taste .

Zu diesem Zeitpunkt kann die gewünschte Warmhaltetemperatur durch wiederholtes Drücken der Taste  oder  eingestellt werden.



Die Anzeige zeigt die gewählte Warmhaltetemperatur an und die Taste  blinkt während der Einstellung.



Nach ca. 5 Sekunden hört die Taste  auf zu blinken und die Tasten  und  leuchten durchgehend.

Wenn der Heizvorgang abgeschlossen ist, wechselt der Wasserkocher für 40 Minuten in die Warmhaltefunktion. Während dieser Zeit heizt der Wasserkocher in regelmäßigen

Abständen auf die eingestellte Warmhaltetemperatur nach.

Wenn nach 40 Minuten keine Einstellung am Wasserkocher vorgenommen wurde, wechselt der Wasserkocher automatisch in den Standby-Modus.



2. Um die Warmhaltefunktion auszuschalten, drücken Sie die Taste  oder .

Die Beleuchtung der Tasten  und  erlischt.

### Warmhaltefunktion während des Standby-Modus starten

1. Drücken Sie während des Standby-Modus die Taste .
2. Stellen Sie die gewünschte Warmhaltetemperatur, wie im vorherigen Kapitel beschrieben, ein.

Falls die tatsächliche Wassertemperatur unter dem eingestellten Wert liegt, erhitzt der Wasserkocher das Wasser, bis der eingestellte Wert erreicht ist. Wenn der Heizvorgang abgeschlossen ist, wechselt der Wasserkocher für 40 Minuten in die Warmhaltefunktion.

3. Um die Warmhaltefunktion auszuschalten, drücken Sie die Taste  oder .

## Wasser ausgießen

1. Nehmen Sie den Wasserkocher am Griff (5) vom Sockel (7).
2. Gießen Sie das erhitzte Wasser bei geschlossenem Deckel durch den Ausguss (2) in das gewünschte Behältnis.
  - Falls Sie mehr Wasser erhitzen möchten, lassen Sie das Gerät eine halbe Minute abkühlen.
  - Falls Sie kein Wasser mehr erhitzen möchten, ziehen Sie den Netzstecker aus der Steckdose.

**i** Leeren Sie den Wasserkocher nach jedem Gebrauch aus. Der Wasserkocher verkalkt sonst schneller und das Wasser verdirbt bei längerem Nichtgebrauch.

## Teekanne verwenden

### **!** WARNUNG

**Verbrennungsgefahr!**  
Die Teekanne besteht aus Glas, welches sehr heiß wird, wenn sich heißes Wasser in der Teekanne befindet. Berühren der heißen Teekanne kann zu Verbrennungen führen.

- Fassen Sie die Teekanne nur am Griff an.
- Berühren Sie nicht die Glasfläche, wenn sich heißes Wasser in der Teekanne befindet.

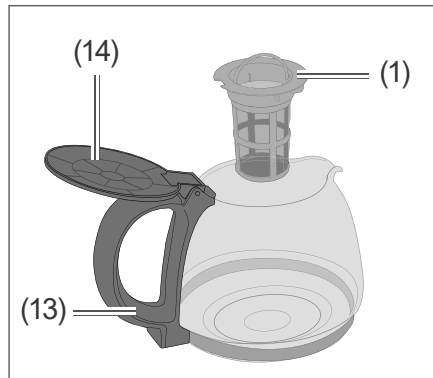

Die Teekanne (13) dient dem Zubereiten und Warmhalten von Tee.

1. Kochen Sie zunächst mithilfe des Wasserkochers Wasser auf die gewünschte Temperatur auf wie im Kapitel "Wasser erhitzen" auf Seite DE-16 beschrieben.
2. Geben Sie die gewünschte Menge an Tee in den Filtereinsatz (1).
3. Öffnen Sie den Teekannendeckel (14) und setzen Sie den Filtereinsatz in die Teekanne ein.
4. Gießen Sie das heiße Wasser in die Teekanne und lassen Sie den Tee nach Belieben ziehen.

## Warmhalteplatte verwenden

### WARNUNG

**Verbrennungsgefahr!**  
Die Warmhalteplatte wird während des Betriebs sehr heiß und verfügt nach dem Betrieb noch über Restwärme. Berühren der heißen Warmhalteplatte kann zu Verbrennungen führen.

- Berühren Sie die Warmhalteplatte während des Betriebs nicht.

- Berühren Sie die Warmhalteplatte nach dem Betrieb erst, wenn das Gerät ausgeschaltet und die Restwärme verschwunden ist.

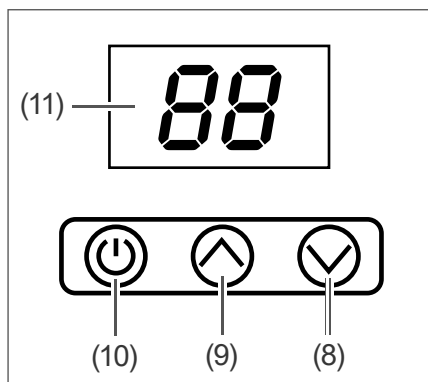

Die Warmhalteplatte (12) dient zum Warmhalten von Tee in der Teekanne (13).

1. Brühen Sie Tee auf wie im „Teekanne verwenden“ auf Seite DE-19 beschrieben.
2. Stellen Sie die Teekanne mit Inhalt auf die Warmhalteplatte.
3. Um die Warmhalteplatte einzuschalten, drücken Sie die Taste Ein-/Aus (10).

Die blaue LED leuchtet in der Vorheizphase. Nach ca. 20 Sekunden erlischt die blaue LED. Die rote LED leuchtet, um den Warmhalte-Modus anzuzeigen.

4. Stellen Sie die gewünschte Warmhaltetemperatur durch Drücken der Temperaturtasten (8) bzw. (9) ein.

Die Temperatur wird auf dem Display (11) angezeigt (70 °C bis 90 °C).

Die Warmhalteplatte hält die eingestellte Temperatur. Nach 40 Minuten wechselt die Warmhalteplatte automatisch in den Standby-Modus.

5. Um die Warmhalteplatte manuell auszuschalten, drücken Sie erneut die Taste Ein-/Aus.

Die rote LED erlischt und das Display zeigt zwei blinkende Balken.

# Reinigung und Wartung

---

## Reinigen



### WARNUNG

Stromschlaggefahr!  
Unsachgemäßer Umgang mit dem Gerät kann zu schweren Verletzungen oder zum Tod führen.

- Vor Reinigung und Wartung den Netzstecker immer aus der Steckdose ziehen.
- 



### VORSICHT

Verbrennungsgefahr!  
Das Gerät wird während des Betriebs sehr heiß. Berühren des heißen Geräts kann zu Verbrennungen führen.

- Gerät vor der Reinigung vollständig abkühlen lassen.
- 



### HINWEIS

Beschädigungsgefahr!  
Unsachgemäßes Reinigen kann einen Kurzschluss verursachen und das Gerät beschädigen.

- Gerät zum Reinigen niemals in Wasser oder andere Flüssigkeiten tauchen.

- Gerät oder einzelne Geräteteile nie in eine Spülmaschine stellen.
- Zur Reinigung keinen Dampfreiniger verwenden.

Unsachgemäße Verwendung von Reinigern oder Reinigungsutensilien kann die Oberfläche zerkratzen oder chemisch angreifen.

- Keine lösemittelhaltigen, ätzenden und scheuernden Reinigungsmittel (z. B. Backofen- oder Grill-Spray) oder Reinigungsutensilien wie z. B. Topfschwämme oder Ähnliches verwenden.
  - Zum Reinigen keine scharfen Reiniger (Scheuermittel, Verdünnung) verwenden.
- 

1. Ziehen Sie den Netzstecker aus der Steckdose.
2. Lassen Sie den Wasserkocher bzw. die Teekanne vollständig abkühlen.
3. Wischen Sie die Geräteoberfläche mit einem leicht angefeuchteten Tuch ab. Verwenden Sie bei hartnäckigen Verschmutzungen etwas Spülmittel.

4. Wischen Sie die Unterseite des Wasserkochers mit einem trockenen Tuch ab.
  5. Achten Sie darauf, dass die elektrischen Kontakte an der Unterseite des Wasserkochers, am Sockel (7) und am Bedienpanel (4) nicht nass werden.
  6. Spülen Sie das Innere des Wasserkochers bzw. der Teekanne mit klarem Leitungswasser aus.
  7. Trocknen Sie alle Teile nach dem Reinigen gründlich ab.
1. Mischen Sie  $\frac{1}{2}$  Liter Wasser mit 2 Esslöffeln Zitronensäure.
  2. Lassen Sie das Gemisch aufkochen.
  3. Entsorgen Sie das Gemisch. Gießen Sie es jedoch nicht in ein emailliertes Abflussbecken.
  4. Spülen Sie den Wasserbehälter gründlich mit kaltem Wasser aus.
  5. Trocknen Sie alle Teile nach dem Reinigen gründlich ab.
  6. Erhitzen Sie eine komplette Wasserfüllung, und schütten Sie das Wasser anschließend weg.

## Entkalken

### WARNUNG

**Gesundheitsgefahr!**  
 Unsachgemäßer Umgang mit dem Gerät kann zu Gesundheitsschäden führen.

- Nach dem Entkalken mindestens eine komplette Wasserfüllung erhitzen und wegschütten.

Je nach Härtegrad des Wassers bilden sich Kalkrückstände im Inneren des Wasserkochers. Ein Entkalken ist notwendig, wenn die Innenwände oder die Heizplatte am Boden des Wasserkochers sichtbare Kalkablagerungen aufweisen.

## Aufbewahren

- Wenn Sie das Gerät längere Zeit nicht benutzen, bewahren Sie es sorgfältig auf.
- Stellen Sie sicher, dass das Gerät vom Stromnetz getrennt und vollständig trocken ist.
- Lagern Sie das Gerät an einem kühlen, trockenen Ort.
- Stellen Sie sicher, dass das Gerät nicht in die Hände von Kindern gelangt.

# Fehlersuchtablette

Bei allen elektrischen Geraten konnen Storungen auftreten. Dabei muss es sich nicht um einen Defekt am Gerat handeln. Prufen Sie deshalb bitte anhand der Tabelle, ob Sie die Storung beseitigen konnen.



## WARNUNG

Stromschlaggefahr bei unsachgemaer Reparatur!  
Niemals versuchen, das defekte – oder vermeintlich defekte – Gerat selbst zu reparieren. Sie konnen sich und spatere Benutzer in Gefahr bringen. Nur autorisierte Fachkrafte durfen diese Reparaturen ausfuhren.

Problem	Mogliche Ursache	Losungen, Tipps
Wasser wird nicht hei.	Taste $\odot$ nicht betatigt.	Gerat einschalten.
	Netzstecker sitzt lose.	Festen Sitz des Netzsteckers in der Steckdose kontrollieren.
	Steckdose defekt.	Gerat an einer anderen Steckdose ausprobieren.
		Sicherungen bzw. den Sicherungsautomaten kontrollieren.
	Netzkabel defekt.	Netzkabel auf Beschadigungen kontrollieren. Ggf. unseren Service verstandigen (siehe „Service“ auf Seite DE-25).



# Service

---

Damit wir Ihnen schnell helfen können, nennen Sie uns bitte:

Gerätebezeichnung	Modell	Bestellnummer
Hanseatic Tee-Set	WK8315KETREK	30921338

## Beratung, Bestellung und Reklamation

Wenden Sie sich bitte an die Produktberatung Ihres Versandhauses, wenn

- die Lieferung unvollständig ist,
- das Gerät Transportschäden aufweist,
- Sie Fragen zu Ihrem Gerät haben,
- sich eine Störung nicht mithilfe der Fehlersuchtafel beheben lässt,
- Sie weiteres Zubehör bestellen möchten.

## Ersatzteile

### Kunden in Deutschland

- Wenden Sie sich bitte an die Firma **Hermes Fulfilment GmbH**:  
Tel. (0 57 32) 99 66 00  
Montag–Donnerstag 8–15 Uhr, Freitag 8–14 Uhr

### Kunden in Österreich

- Wenden Sie sich bitte an das Kundencenter oder die Produktberatung Ihres Versandhauses.

## Bitte beachten Sie:

Sie sind für den einwandfreien Zustand des Geräts und die fachgerechte Benutzung im Haushalt verantwortlich. Durch Nichtbeachtung dieser Anleitung verursachte Schäden können leider nicht anerkannt werden.

# Umweltschutz

---

## Elektro-Altgeräte umweltgerecht entsorgen



Elektrogeräte enthalten Schadstoffe und wertvolle Ressourcen.

Jeder Verbraucher ist deshalb gesetzlich verpflichtet, Elektro-Altgeräte an einer zugelassenen Sammel- oder Rücknahmestelle abzugeben. Dadurch werden sie einer umwelt- und ressourcenschonenden Verwertung zugeführt.

Sie können Elektro-Altgeräte kostenlos beim lokalen Wertstoff-/Recyclinghof abgeben.

Für weitere Informationen zu diesem Thema wenden Sie sich direkt an Ihren Händler.

## Verpackungstipps



Unsere Verpackungen werden aus umweltfreundlichen, wiederverwertbaren Materialien hergestellt:

- Außenverpackung aus Pappe
- Formteile aus geschäumtem, FCKW-freiem Polystyrol (PS)
- Folien und Beutel aus Polyäthylen (PE)
- Spannbänder aus Polypropylen (PP).

Wenn Sie sich von der Verpackung trennen möchten, entsorgen Sie diese bitte umweltfreundlich.

# Technische Daten

---

Hersteller	Hanseatic
Gerätebezeichnung	Tee-Set
Modell	WK8315KETREK
Leistung Kessel in W	1850–2200
Leistung Warmhalteplatte in W	270
Gesamtleistung in W	2000–2400
Versorgungsspannung in V~, 50/60 Hz	220–240
Schutzklasse	I
Fassungsvermögen Wasserkocher in l	1,7
Fassungsvermögen Teekanne in l	1,0
Kabellänge in cm	70–75 mit Stecker
Gewicht (ohne Wasser) in kg, ca.	2,25
Bestellnummer	30921338



**hanseatic**

WK8315KETREK



User manual

**Hanseatic**  
**Tea set**

Manual/version:  
197716 EN 20201111  
Article no.: 30921338  
Reproduction, even of  
excerpts, is not per-  
mitted!

# Table of contents

Delivery . . . . .	EN-3	Troubleshooting table. . . . .	EN-23
Package contents . . . . .	EN-3	Service . . . . .	EN-24
Check the delivery. . . . .	EN-3	Advice, order and	
Appliance parts . . . . .	EN-4	complaint. . . . .	EN-24
Safety . . . . .	EN-5	Spare parts . . . . .	EN-24
Intended use . . . . .	EN-5	Environmental protection . . . . .	EN-25
Explanation of terms . . . . .	EN-5	Disposing of old	
Safety notices . . . . .	EN-6	electrical devices in an	
Start-up. . . . .	EN-13	environmentally-	
Unpacking the appliance	EN-13	friendly manner . . . . .	EN-25
Choose a suitable		Packaging tips. . . . .	EN-25
location . . . . .	EN-13	Technical specificatione . . . . .	EN-26
Setting up the appliance	EN-14		
Operation . . . . .	EN-15		
Requirements for			
safe use. . . . .	EN-15		
Filling with water . . . . .	EN-15		
Kettle button functions. . . . .	EN-16		
Heating water . . . . .	EN-16		
The kettle's keep			
warm function . . . . .	EN-18		
Pouring the water . . . . .	EN-19		
Using the teapot . . . . .	EN-19		
Using the hotplate . . . . .	EN-20		
Cleaning and			
maintenance. . . . .	EN-21		
Cleaning . . . . .	EN-21		
Decalcification . . . . .	EN-22		
Storing . . . . .	EN-22		



Please read through the safety instructions and user manual carefully before using the appliance. This is the only way you can use all the functions reliably and safely.

Be absolutely sure to also observe the national regulations in your country, which are also valid in addition to the regulations specified in this user manual.

Keep all safety notices and instructions for future reference. Pass all safety notices and instructions on to the subsequent user of the appliance.

## Delivery

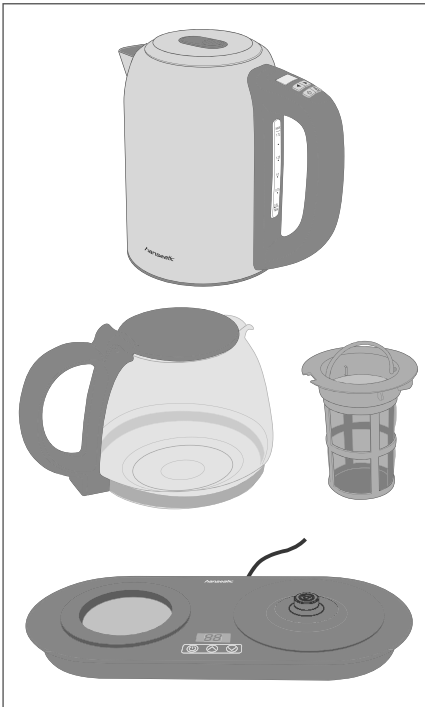

### Package contents

- Kettle
- Teapot
- Filter insert
- Base station with mains cable and mains plug
- User manual

### Check the delivery

#### WARNING!

Do not operate the appliance if it has visible damage.

1. Unpack the appliance.
2. Check that the delivery is complete.
3. Check whether the appliance was damaged during transit.
4. If the delivery is incomplete or the appliance has been damaged during transport, please contact our Service Centre (see 'Service' on page EN-24).

 If you have sufficient space, we recommend keeping the packaging at least during the warranty period. If the appliance has to be sent in for repair or brought to one of the repair service points, the appliance will only be adequately protected in the original packaging.

# Appliance parts

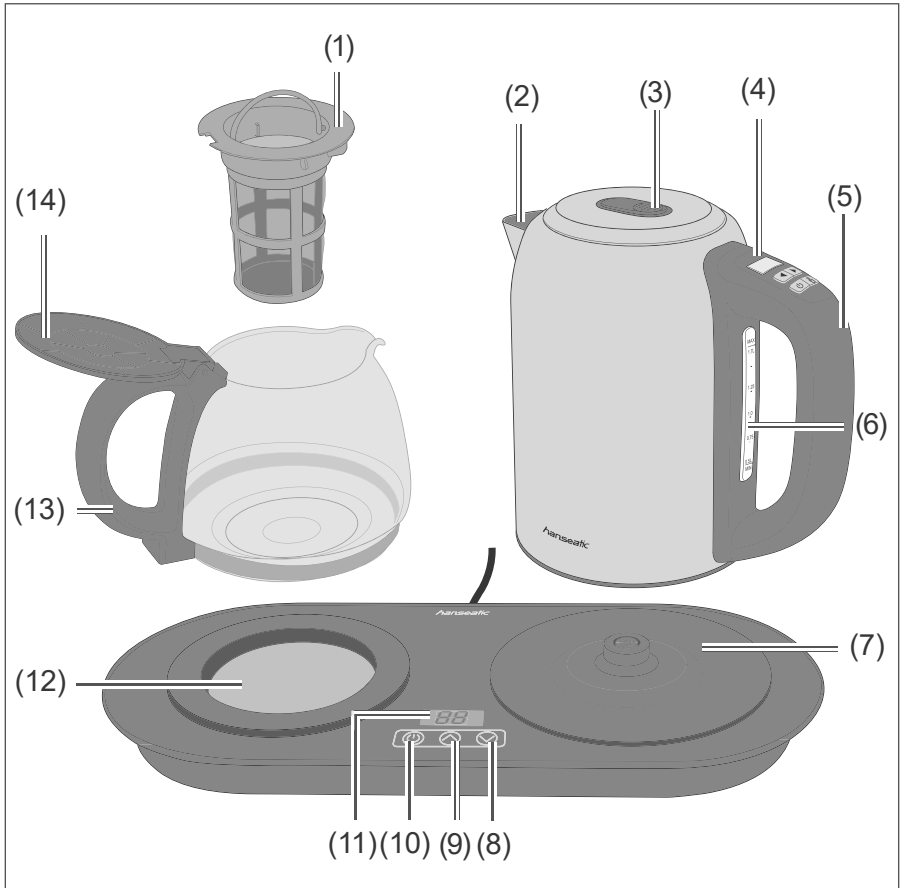

- |                           |                                 |
|---------------------------|---------------------------------|
| (1) Filter insert         | (8) Temperature button decrease |
| (2) Spout                 | (9) Temperature button increase |
| (3) Lid opener            | (10) On/Off button              |
| (4) Control panel         | (11) Display                    |
| (5) Handle                | (12) Hotplate                   |
| (6) Fill level indicator  | (13) Teapot                     |
| (7) Base with contact pin | (14) Teapot cover               |



# Safety

---

## Intended use

The tea set is exclusively designed to heat and keep warm quantities of water which are customary for domestic use.

The appliance is intended solely for domestic use.

Use the appliance exclusively as described in this user manual. Any other use is deemed improper and may result in damage to property or even personal injury. The manufacturer accepts no liability for damage caused by improper use.

## Explanation of terms

The following symbols can be found in this user manual.

---

### WARNING

This symbol indicates a hazard with a medium level of risk which, if not avoided, could result in death or serious injury.

---

### CAUTION

This symbol indicates a hazard with a low level of risk which, if not avoided, could result in minor or moderate injury.

---

### NOTICE

This symbol warns against possible damage to property.

---

 This symbol refers to useful supplementary information.

---

## Safety notices

In this chapter you will find general safety notices which you must always observe for your own protection and that of third parties. Please also observe the warning notices in the individual chapters on operation, cleaning, etc.



### WARNING

#### Risks in handling household electrical appliances

Risk of electric shock!

The appliance operates with 220–240 V~, 50/60 Hz mains voltage. Touching live parts may result in severe injury or death.

- Only connect the appliance if the mains voltage at the socket corresponds to what is indicated on the name-plate.
  - The appliance corresponds to protection class I and may only be connected to a plug with a protective conductor that has been installed properly.
- Do not operate or continue to operate the appliance
    - if it has visible damage, e.g. the mains cable is defective.
    - if it starts smoking or there is a smell of burning.
    - it makes unfamiliar noises.
 In this case, you should pull the mains plug out of the socket and have the appliance repaired (see 'Service' on page EN-24).
  - If the mains cable of the appliance is damaged, it must be replaced by the manufacturer, the customer service department or a similarly qualified person in order to prevent hazards.
  - Changes and repairs to the appliance may be carried out only by authorised specialists, such as our service team (see page EN-24). Unauthorised repairs to the appliance can cause property damage and personal injury, and invalidate liability and warranty claims. Never try to repair a defective or suspected defective appliance yourself.

- Only parts corresponding to the original appliance specifications may be used for repairs.  
This appliance contains electrical and mechanical parts which are essential for protection against potential sources of danger.
- Only use the kettle with the original base.
- Always pull the mains plug out of the socket prior to cleaning and maintenance.
- Ensure that children do not place any objects into the appliance.
- Keep the appliance, the mains plug and the mains cable away from open flames and hot surfaces.
- Ensure that the mains cable does not come into contact with hot parts.
- Do not kink or clamp the mains cable. This can result in a break in the cable.
- Never pull the mains plug out of the socket by the mains cable, always hold the mains plug itself.
- Never use the mains cable as a carrying handle.
- Never touch the mains plug with wet hands.
- Never submerge the device and base in water.
- Make sure that water is never spilled over the contact pin on the base.
- Only use the appliance indoors. Do not use in wet rooms or in the rain.
- Never store the appliance in such a way that it can fall into a bathtub or sink.
- Never touch an electrical appliance if it has fallen into water. In such a case, immediately unplug the mains plug from the socket.
- Do not immerse the appliance itself, the mains cable, mains plug or base (base station) in water or other liquids.
- Thoroughly dry all parts after cleaning.

## Risks associated with handling household appliances which heat up

### Fire hazard!

The appliance will become very hot during operation. Flammable objects placed close to the appliance may ignite easily.

- Do not set up the appliance near flammable objects such as curtains.
- Never place the appliance on or near hot surfaces such as hobs, ovens, etc.
- Do not cover the appliance, e.g. with cloths or similar
- Do not connect to a multiple socket outlet, power strip, timer or to a separate remote-controlled system for distance monitoring and control.
- The vents at the base of the appliance must remain unobstructed and must not be covered.

## Risks caused by hot liquids and steam

### Risk of scalding!

While using the appliance, hot steam will be emitted which can lead to scalding.

- Avoid any contact with the hot steam during the heating process, when refilling the kettle and when the lid is open. Particularly ensure that you keep your face away from it.
- Do not open the cover during operation.
- When the appliance is hot, allow it to cool for at least 15-20 seconds before filling with cold water.

If the kettle is over-filled or if the lid is open, hot water can spurt out during boiling. This can lead to scalding.

- Do not fill the kettle past the MAX fill indicator level.
- Ensure that the lid is closed during operation.

If the appliance falls over, contact with hot water can lead to scalding.

- Do not allow the mains cord to hang over the edge of the worktop on which the appliance is standing.
- Do not position the appliance on the edge of the worktop.

Drinking water that is boiling hot can cause scalding.

- Let the water cool down first. Take care when drinking freshly heated water.

The hotplate is hot and may cause burns.

- Do not touch the hotplate.

## Health hazard

Health hazard!

Improper use of the appliance can lead to damage to health.

- For hygiene reasons, pour away the first three batches of boiled water from your new kettle.

- During first use, after decalcification and after having not used the appliance for a prolonged period of time, fill the water tank completely, heat it up and throw the water away.

Risk of injury!

Improper use of the teapot may lead to injuries.

- The teapot is made of glass. Handle with care and do not allow it to fall in order to avoid glass breakage and cuts.

## Risks to children

Risk of suffocation!

Children can become entangled in the packaging film and suffocate.

- Do not allow children to play with the packaging film.
-

**CAUTION****Risks for certain groups of people**

Danger to children and people with impaired physical, sensory or mental abilities! Children often fail to recognise hazards or underestimate them.

- This appliance can be used by children aged eight years and up if they are supervised or have been instructed in the safe use of the appliance and understand the risks associated with its use. Cleaning and user maintenance may not be performed by children unless they are at least eight years old and supervised. Keep the appliance and its connection cables away from children aged eight years and under.
- This appliance may be used by persons with reduced physical, sensory or mental capacities or those lacking experience and/or knowledge only if they are supervised or have been in-

structed in how to use the appliance safely and have understood the dangers associated with operating it.

- Children must not be allowed to play with the appliance.
- Do not leave the appliance unsupervised while in operation.
- Do not allow the mains cord to hang over the edge of the worktop on which the appliance is standing.

**Risks associated with using kettles**

Risk of burns!

The device will become very hot during operation and also remains hot for some time after switching it off. Touching the hot appliance can lead to burns.

- Only hold the kettle and teapot by the handle.
  - Allow the appliance to cool completely prior to cleaning it.
-

 NOTICE**Risk of damage!**

Improper handling of the appliance may result in damage.

- Never expose the appliance to high temperatures (heating etc.) or weather (rain etc.).
- Do not expose the appliance to temperatures below 0 °C for prolonged periods. Residual water that may have frozen could damage the appliance. If the appliance is used at temperatures of less than +5 °C and over +40 °C it may lead to faults in the electronics.
- Only use the appliance if it is on a flat, stable and non-sensitive surface.
- Never operate the kettle or teapot when empty.
- Never leave an empty teapot standing on the hotplate when hot.
- Do not place any receptacles other than the teapot on the hotplate.
- The teapot is made of glass. Handle with care in such a way that the glass does not break.
- Only fill it with fresh, cold water; do not fill the water tank with other liquids.
- Do not use sharp objects to unpack the appliance.
- Never immerse the appliance in water or any other liquids to clean it.
- Do not put the appliance or individual parts of the appliance in a dishwasher.
- Do not use a steam cleaner to clean it. This can cause short-circuiting and could damage the appliance.
- Do not use any solvent-based, abrasive or scouring cleaners or cleaning utensils (e.g. oven spray or grill spray) or cleaning utensils such as scouring pads or similar. These could scratch the surfaces.
- Do not use any abrasive cleaners (scouring or thinning agents) to clean the appliance and accessories. They could damage the surface of the appliance.

Risk of damage to nearby furniture!

- Please keep in mind that furniture surface coatings sometimes contain chemical additives that may corrode the rubber feet of the appliance.

This may cause residue to accumulate on the surface of the furniture. You must therefore place a heat- and water-resistant layer beneath the appliance.

- Do not set up the appliance under kitchen cupboards. They could be damaged by the steam that is emitted.
-



# Start-up

---

## Unpacking the appliance

### NOTICE

Risk of damage!  
Improper handling of the appliance may result in damage.

- Do not use sharp objects to unpack the appliance.
- 
1. Unpack the tea set.
  2. Carefully remove all parts of the packaging, plastic profiles, adhesive tape and foam padding.

## Choose a suitable location

- Position the tea set on a solid, level, non-sensitive surface.
- Do not position the tea set under an overhead cupboard.
- Position the tea set in such a way that there is enough space above it to open the lid of the kettle and the teapot.
- Do not place the tea set directly on or next to a stove or any other heat source.
- Set up the tea set in such a way that it is out of the reach of children.

## Setting up the appliance



### WARNING

Health hazard!

Improper use of the appliance can lead to damage to health.

- For hygiene reasons, pour away the first three batches of boiled water from your new kettle.
  - During first use, after decalcification and after having not used the appliance for a prolonged period of time, fill the water tank completely, heat it up and throw the water away.
  - Wash the tea set and the filter insert thoroughly with warm water prior to first use, and if required use a little mild washing up liquid.
1. Clean the tea set as described in section 'Cleaning' on page EN-21.
  2. Fill the kettle with fresh tap water to the MAX (6) fill level mark and heat it as described in section 'Heating water' on page EN-16.
  3. Pour this batch away after heating.
  4. Repeat steps 2 and 3 two to three times.
  5. Wash the tea set and the filter insert thoroughly with warm water prior to first use, and if required use a little mild washing up liquid.

# Operation

## Requirements for safe use

- You have read the chapter entitled 'Safety' from page EN-5.
- You have set up the appliance as described in chapter 'Start-up' from page EN-13.

## Filling with water

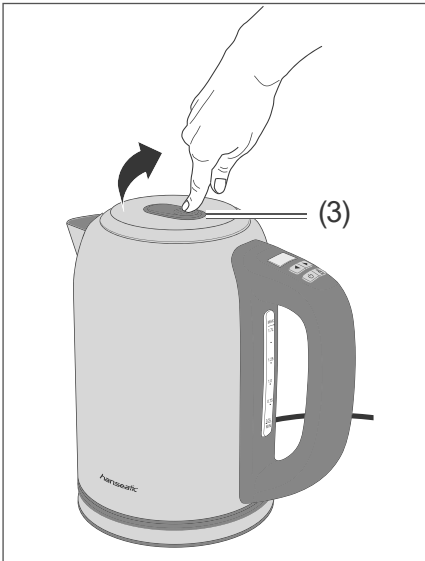

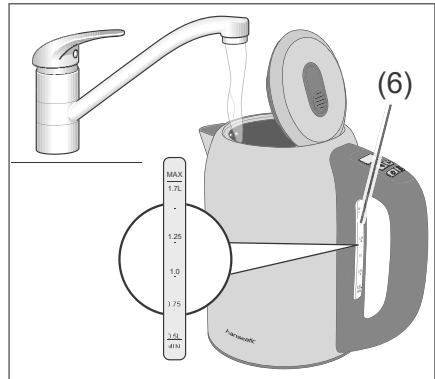

1. To open the lid, press the lid release (3).



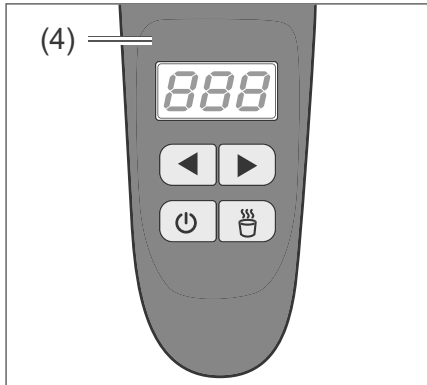

2. Fill the kettle with fresh, cold tap water.  
Pay attention to the fill level indicator when filling the kettle (6). Fill to a minimum of 0.5 litres and a maximum of 1.7 litres (1.7 litres on first use).
3. Push the lid closed until you hear it click into place.

## Kettle button functions



 Button for starting the heating process / cancelling the heating process and the keep warm function.

 Button for switching the keep warm function on and off.

 Button for reducing the water temperature in 5°C increments.

 Button for increasing the water temperature in 5°C increments.

## Heating water

### WARNING

Risk of scalding!

If the water tank is over-filled or if the lid is open, hot water can spurt out during boiling. This can lead to scalding.

- Do not fill the kettle past the MAX fill indicator level.
- Ensure that the lid is closed during operation.

Risk of burns!

The appliance will become very hot during operation. Touching the hot appliance can lead to burns.

- Only touch the device by the handle.

### NOTICE

Risk of damage!

Improper handling of the appliance may result in damage.

- Never use the kettle without water.
- Fill the kettle at least to the MIN mark and no further than the MAX mark.

1. Insert the mains plug into a properly installed and easily accessible earthed socket.
2. Place the kettle onto the base with the contact pin (7).  
The kettle switches to standby mode and the display shows the actual water temperature.
3. To start the heating process, press the  $\odot$  button.

At this time, the desired water temperature can be set by repeatedly pressing the ◀ or ▶ button. The water temperature can be set from 40°C to 100°C.

The display shows the selected water temperature and the  $\odot$  button flashes while setting.

The  $\odot$  button will stop flashing after approx. 5 seconds and will light up permanently. The water begins to heat up.

Once the set temperature has been reached, the kettle automatically switches to standby mode and the  $\odot$  button lights off.

 The heating process does not start until the actual water temperature is below the set water temperature. When the set water temperature is exceeded, the kettle automatically switches to standby mode.

---

4. To stop the heating process, press the  $\odot$  button. The kettle switches to standby mode.  
The kettle will enter standby mode after being switched off, and the display will show the actual water temperature until the mains plug is pulled from the socket.

## The kettle's keep warm function



There are two ways of starting the keep warm function, which keeps the water at the set temperature. The keep warm temperature can be set from 40°C to 95°C.

### Start the keep warm function during the heating process

1. Press the  button during the heating process.

At this time, the desired keep warm temperature can be set by repeatedly pressing the ◀ or ▶ button.

The display shows the selected keep warm temperature and the  button flashes while setting.

The  button will stop flashing after approx. 5 seconds and the ◯ and  buttons will light up permanently.

When the heating process is completed, the kettle switches to the keep warm function for 40 minutes. During this time the kettle heats up at regular intervals to the set keep warm temperature.

If after 40 minutes no adjustments have been made, the kettle switches automatically to standby mode.

2. To switch off the keep warm function, press the ◯ or  button.

The lights of the ◯ and  buttons go out.

### Starting the keep warm function when in standby mode

1. Press the  button when in standby mode.
2. Set the desired keep warm temperature as described in the previous section.

If the actual water temperature is below the set value, the kettle will heat the water until the set value is reached. When the heating process is completed, the kettle switches to the keep warm function for 40 minutes.

3. To switch off the keep warm function, press the ◯ or  button.

## Pouring the water

1. Use the handle (5) to lift the kettle off the base (7).
2. With the lid closed, pour the heated water through the spout (2) and into your chosen container.
  - If you want to heat more water, allow the appliance to cool off for 30 seconds.
  - If you do not want to heat any more water, pull the mains plug out of the socket.

**i** Empty the kettle after each use. Otherwise, the kettle will calcify more quickly and the water will become murky if not used for an extended period.

## Using the teapot

### **!** WARNING

**Risk of burns!**

The teapot is made of glass which becomes very hot when it contains hot water. Touching the hot teapot may lead to burns.

- Only hold the teapot by its handle.

- Do not touch the glass surface if the teapot contains hot water.

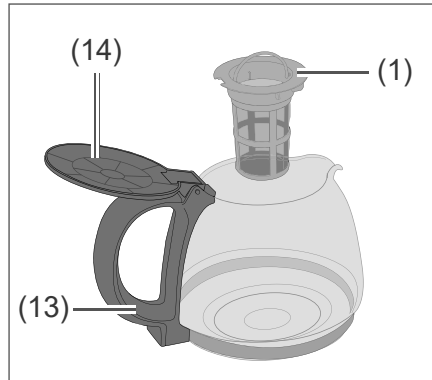

The teapot (13) is designed for preparing tea and keeping it warm.

1. First, boil water to the desired temperature using the kettle and as described in the chapter “heating water” on page EN-16.
2. Place the desired quantity of tea in the filter insert (1).
3. Open the teapot cover (14) and place the filter insert in the teapot.
4. Pour the hot water into the teapot and allow the tea to infuse according to your preference.

## Using the hotplate

### WARNING

Risk of burns!

The hotplate becomes very hot during operation and also retains residual heat after use. Touching the hotplate when hot can lead to burns.

- Do not touch the hotplate during operation.
- Only touch the hotplate after operation once the appliance has been switched off and the residual heat has disappeared.

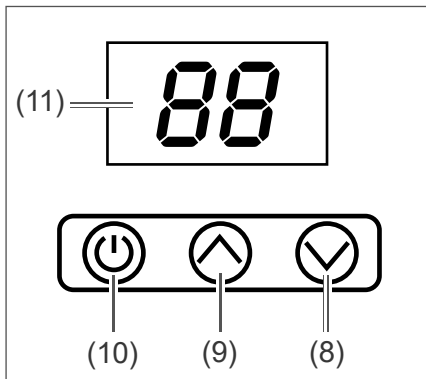

The hotplate (12) is intended to keep tea warm in the teapot (13).

1. Brew tea as described in the chapter 'Using the teapot' on page EN-19.
2. Place the filled teapot on the hotplate.
3. To switch on the hotplate, press the On/Off button (10).  
The blue LED will light up in the pre-heating phase. After approximately 20 seconds, the blue LED will go out. The red LED will illuminate to indicate the keep warm mode.
4. Set the desired keep warm temperature by pressing the temperature buttons (8) or (9) in. The temperature is shown on the display (11) (70 °C to 90 °C).  
The hotplate will retain the temperature which has been set. After 40 minutes, the hotplate will automatically switch to standby mode.
5. To switch off the hotplate, press the On/Off button again. The red LED will go out and the display will show two flashing bars.



# Cleaning and maintenance

---

## Cleaning



### WARNING

Risk of electric shock!  
Improper use of the appliance may lead to serious injury or death.

- Always pull the mains plug out of the socket prior to cleaning and maintenance.



### CAUTION

Risk of burns!  
The appliance will become very hot during operation. Touching the hot appliance can lead to burns.

- Allow the appliance to cool completely prior to cleaning it.



### NOTICE

Risk of damage!  
Improper cleaning can cause short-circuiting and damage the device.

- Never immerse the appliance in water or any other liquids to clean it.

- Do not put the appliance or individual parts of the appliance in a dishwasher.
- Do not use a steam cleaner to clean it.

Improper use of cleaning products or cleaning utensils can scratch the surfaces or cause chemical damage.

- Do not use any solvent-based, abrasive or scouring cleaners (e.g. oven or grill spray) or cleaning utensils such as scouring pads or similar.
- Do not use abrasive cleansers (scouring agents or thinning agents) to clean the appliance.

1. Pull the mains plug out of the socket.
2. Allow the kettle and teapot to cool down completely.
3. Wipe the appliance surface off with a lightly moistened cloth. Use a small amount of washing-up liquid for stubborn soiling.
4. Wipe the underside of the kettle with a dry cloth.

5. Ensure that the electrical contacts on the underside of the kettle, on the base (7) and on the control panel (4) do not become wet.
  6. Rinse the inside of the kettle and/or the teapot with clear tap water.
  7. Thoroughly dry all parts after cleaning.
3. Dispose of the mixture. Do not pour it into an enamel-covered sink.
  4. Rinse the water tank out thoroughly with cold water.
  5. Thoroughly dry all parts after cleaning.
  6. Heat a complete jugful and then tip the water away.

## Decalcification



### WARNING

Health hazard!  
Improper use of the appliance can lead to damage to health.

- Heat and pour away at least one full batch of water after descaling.

Depending on water hardness, limescale may form inside the kettle. You must decalcify the appliance if the inner walls or the hotplates on the base of the kettle show visible lime deposits.

1. Mix  $\frac{1}{2}$  a litre of water with 2 tablespoons of citric acid.
2. Allow the mixture to come to the boil.

## Storing

- If you are not going to use the appliance for an extended period, store it with care.
- Make sure that the appliance is disconnected from the mains supply and is completely dry.
- Store the appliance in a cool, dry place.
- Make sure that the appliance is out of the reach of children.

# Troubleshooting table

Malfunctions can occur in all electrical appliances. This does not necessarily mean there is a defect in the appliance. For this reason, please check the tables to see if you can correct the malfunction.



## WARNING

Risk of electric shock in case of improper repair!  
 Never try to repair a defective or suspected defective appliance yourself. You can put your own and future users' lives in danger. Only authorised specialists are allowed to carry out this repair work.

Problem	Possible cause	Solutions, tips
The water does not become hot.	⊖Button not pressed.	Switch the appliance on.
	Mains plug is loose.	Check that the mains plug is firmly inserted into the socket.
	The socket is defective.	Try the appliance with a different socket.
		Check fuses and/or circuit breakers.
	Mains cord is defective.	Check mains cord for damage. Contact our Service Centre, where necessary (see 'Service' on page EN-24).

# Service

---

In order for us to help you quickly, please tell us:

Name of appliance	Model	Order number
Hanseatic Tea set	WK8315KETREK	30921338

## Advice, order and complaint

Please contact your mail order company's customer service centre if

- the delivery is incomplete,
- the appliance is damaged during transport,
- you have questions about your appliance,
- a malfunction cannot be rectified using the troubleshooting table,
- you would like to order further accessories.

## Spare parts

### Customers in Germany

- Please contact the company **Hermes Fulfilment GmbH**:  
Tel. +49 (0) 5732 996600  
Mon.–Thurs. 8 am to 3 pm, Friday 8 am to 2 pm

### Customers in Austria

- Please contact your mail order company's customer service centre or product advice centre.

### Please note:

You are responsible for the condition of the appliance and its proper use in the household. Damage resulting from non-compliance with this manual unfortunately cannot be recognised.

## Environmental protection

---

### Disposing of old electrical devices in an environmentally-friendly manner



Electrical appliances contain harmful substances as well as valuable resources.

Every consumer is therefore required by law to dispose of  old electrical appliances at an authorised collection or return point. They will thus be made available for environmentally-sound, resource-saving recycling.

You can dispose of old electrical appliances free of charge at your local recycling centre.

Please contact your dealer directly for more information about this topic.

### Packaging tips



Our packaging is made from environmentally friendly, recyclable materials:

- Outer packaging made of cardboard
- Moulded parts made of foamed, CFC-free polystyrene (PS)
- Films and bags made of polyethylene (PE)
- Tension bands made of polypropylene (PP).

If you would like to dispose of the packaging, please dispose of it in an environmentally friendly way.

# Technical specifications

---

Manufacturer	Hanseatic
Name of appliance	Tea set
Model	WK8315KETREK
Kettle output in W	1850–2200
Hotplate output in W	270
Total output in W	2000–2400
Supply voltage in V~, 50/60 Hz	220–240
Protection class	I
Kettle capacity in l	1.7
Teapot capacity in l	1.0
Cord length in cm	70–75 including plug
Weight (without water) in kg, approx.	2.25
Order number	30921338



