

VC-H4810ES-0

hanseatic

ECO LINE



Gebrauchsanleitung

Staubsauger

Anleitung-Nr.: 92044
Artikel-Nr.: 423 417
HC 20130909
Nachdruck, auch
auszugsweise, nicht
gestattet!



Inhaltsverzeichnis

Lieferumfang	3
Informationen und Hinweise	4
Kontrolle ist besser	4
Bestimmungsgemäßer Gebrauch	4
Zu Ihrer Sicherheit	5
Begriffserklärung	5
Sicherheitshinweise	5
Bedienelemente und Geräteteile	11
Düsen	12
Einmalige Vorbereitungen	14
Staubsauger bedienen	15
Boden saugen	15
Nach dem Saugen	16
Abstellen und Aufbewahren	17
Staubbeutel wechseln	18
Filter reinigen / wechseln	20
Motorschutzfilter reinigen / wechseln	21
Abluftfilter reinigen / wechseln	21
Hygienefilter reinigen	22
Staubsauger reinigen	23
Bodendüse reinigen	23
Turbobürste reinigen	24
Störungen beheben	25
Unser Service	27
Umweltschutz leicht gemacht	28
Verpackungstipps	28
Altgeräteentsorgung	28
Technische Daten	28

Lieferumfang

- 1 Staubsauger
- 2 Saugschlauch mit Teleskoprohrgriff
- 3 Teleskoprohr
- 4 Universal-Bodendüse
- 5 Turbobürste
- 6 Parkettdüse
- 7 Polsterdüse
- 8 Fugendüse
- 9 Möbelpinsel

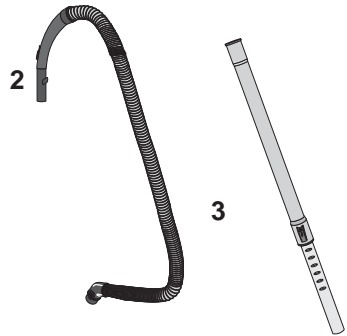
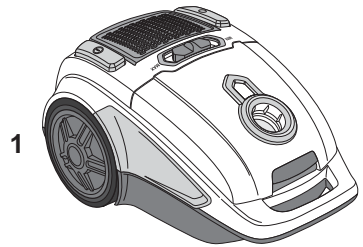

Informationen und Hinweise

Kontrolle ist besser

1. Prüfen Sie, ob die Lieferung vollständig ist.
2. Kontrollieren Sie, ob das Gerät Transportschäden aufweist.
3. Sollte die Lieferung unvollständig sein oder Transportschäden aufweisen, nehmen Sie das Gerät nicht in Betrieb. Benachrichtigen Sie bitte unsere Bestellannahme.

Bestimmungsgemäßer Gebrauch

Das Gerät dient zum Aufsaugen von losem, trockenem Schmutz wie z. B. Staub, Fusseln, Krümeln auf Bodenbelägen und Polstern in Haushalt und Auto. Zur Aufnahme gefährlichen Staubes oder Flüssigkeiten ist es nicht geeignet.

Das Gerät ist ausschließlich für den Privatgebrauch bestimmt und nicht für den Einsatz im gewerblichen Bereich ausgelegt.

Verwenden Sie das Gerät ausschließlich so, wie in der mitgelieferten Bedienungsanleitung beschrieben. Jede andere Verwendung gilt als nicht bestimmungsgemäß und kann zu Sachschäden oder sogar zu Personenschäden führen.

Der Hersteller übernimmt keine Haftung für Schäden, die durch nicht bestimmungsgemäßen Gebrauch entstanden sind.



Bevor Sie Ihr Gerät benutzen, lesen Sie bitte zuerst die Sicherheitshinweise und die Gebrauchsanleitung aufmerksam durch. Nur so können Sie alle Funktionen sicher und zuverlässig nutzen.

Bewahren Sie diese Gebrauchsanleitung an einem festen Ort auf, damit Sie auch später immer nachlesen können.

Wenn Sie Ihr Gerät einmal verkaufen oder verschenken, geben Sie bitte diese Gebrauchsanleitung mit, damit auch der nächste Besitzer das Gerät sicher benutzen kann.

Zu Ihrer Sicherheit

5 Minuten sollte Ihnen Ihre Sicherheit wert sein! Länger dauert es nicht, unsere Sicherheitshinweise durchzulesen. Für Schäden infolge Nichtbeachtung haftet der Hersteller nicht.

Begriffserklärung

Folgende Signalbegriffe finden Sie in dieser Anleitung:

Gefahr



Gefahr!

Hohes Risiko! Missachtung der Warnung kann Schaden für Leib und Leben verursachen.

Achtung



Achtung!

Hohes Risiko! Missachtung der Warnung kann einen Sachschaden verursachen.

Wichtig!

Geringes Risiko! Sachverhalte, die beim Umgang mit dem Gerät beachtet werden sollten.

Sicherheitshinweise

Gefahr



Stromschlag-Gefahr!

Das Gerät arbeitet mit gefährlicher Spannung.

- Nicht in Betrieb nehmen, wenn das Netzkabel defekt ist oder das Gerät andere sichtbare Schäden aufweist.
- Wenn die Netzanschlussleitung beschädigt wird, muss sie durch den Hersteller oder seinen Kundendienst oder eine ähnlich qualifizierte Person ersetzt werden, um Gefährdungen zu vermeiden.
- Ziehen Sie den Netzstecker nie an der Zuleitung aus der Steckdose, sondern fassen Sie immer den Netzstecker an.
- Bevor Sie den Staubsauger reinigen oder warten (z. B. den Filter wechseln), ziehen Sie immer den Netzstecker aus der Steckdose. Lassen Sie den Staubsauger nie unbeaufsichtigt, wenn der Netzstecker in der Steckdose ist.
- Gehäuse niemals öffnen, sondern die Reparatur Fachkräften überlassen. Wenden Sie sich dazu an unsere Service-Werkstatt.

- Saugen Sie weder glühende Asche, brennende Zigaretten oder Streichhölzer noch spitze Gegenstände, Glassplitter sowie Wasser oder andere Flüssigkeiten auf. Dadurch können Sie den Staubsauger beschädigen und sich selbst in Gefahr bringen. Glühende Asche, brennende Zigaretten etc. setzen den Filter in Brand, Feuchtigkeit kann zum Kurzschluss führen, spitze Gegenstände beschädigen den Filter.

Gefahr



Gefahren für Kinder und Personen mit eingeschränkten physischen, sensorischen oder geistigen Fähigkeiten!

Kinder erkennen Gefahren häufig nicht oder unterschätzen sie.

- Dieses Gerät kann von Kindern ab 8 Jahren und darüber und von Personen mit reduzierten physischen, sensorischen oder mentalen Fähigkeiten oder Mangel an Erfahrung und/oder Wissen benutzt werden, wenn sie beaufsichtigt oder bezüglich des sicheren Gebrauchs des Gerätes unterwiesen wurden und die daraus resultierenden Gefahren verstanden haben. Kinder dürfen nicht mit dem Gerät spielen. Reini-

gung und Benutzerwartung dürfen nicht durch Kinder ohne Beaufsichtigung durchgeführt werden.

- Kinder müssen beaufsichtigt werden, um sicherzustellen, dass sie nicht mit dem Gerät spielen.
- Sorgen Sie dafür, dass Kinder keinen Zugriff auf das Gerät haben, wenn sie unbeaufsichtigt sind.
- Lassen Sie Kinder nicht mit der Verpackungsfolie spielen. Sie können sich beim Spielen darin verfangen und ersticken.
- Trotz der Filter kann noch eine geringe Menge an Schmutzpartikeln in der Ausblasluft des Staubsaugers vorhanden sein. Diese können bei kleinen Kindern durch Einatmen zu allergischen Reaktionen führen. Staubsaugen Sie möglichst nicht in der unmittelbaren Nähe von Kindern.

Gefahr Verletzungsgefahr!



Unsachgemäßer Umgang mit dem Gerät kann zu Verletzungen führen.

- Fassen Sie nicht in sich bewegende Teile des Staubsaugers bzw. Zubehörs, z.B. Turbobürsten. Es besteht die Gefahr des Einklemmens.

- Ziehen Sie die Turbobürste vor der Reinigung immer vom Teleskoprohr oder Saugschlauch ab.
- Halten Sie das Kabel beim Aufrollen unbedingt fest. Durch das kräftige Einziehen des Kabels kann es zum „Peitscheneffekt“ kommen (Hin- und Herschlagen des Kabels).

Gefahr Gesundheitsgefahr!



Unsachgemäßer Umgang mit dem Gerät kann zu Gesundheitsschäden führen.

- Benutzen Sie den Staubsauger nicht, wenn der Abluft- oder der Motorschutz-Filter fehlt oder beschädigt ist. Der aufgesaugte Staub kann sonst in das Gerät eindringen und in die Raumluft gelangen. Das kann zu Gesundheitsbeeinträchtigungen führen.

Achtung Gefahr von Sachschäden!



Unsachgemäßer Umgang mit dem Gerät kann zu Beschädigungen führen.

- Niemals auf den Staubsauger setzen oder stellen.
- Halten Sie das Kabel beim Aufrollen unbedingt fest. Durch das kräftige

Einziehen des Kabels kann es zum „Peitscheneffekt“ kommen (Hin- und Herschlagen des Kabels).

- Dieser Staubsauger ist ausschließlich für 230 V Wechselspannung, 50 Hz geeignet.
- Benutzen Sie den Staubsauger nicht, wenn der Abluft- oder der Motorschutz-Filter fehlt oder beschädigt ist. Der aufgesaugte Staub kann sonst in das Gerät eindringen und den Motor beschädigen.
- Verwenden Sie nur die original mitgelieferten Zubehörteile.
- Eine einwandfreie Funktion des Staubsaugers ist nur gewährleistet, wenn Sie die zum Gerät passenden Staubbeutel verwenden.
- Benutzen Sie bitte ausschließlich die für Ihren Staubsauger vorgesehenen Filter.
- Saugen Sie niemals ohne oder mit beschädigten Staubbeuteln und Filtern. Der aufgesaugte Staub würde in das Gerät eindringen und den Motor beschädigen.
- Saugen Sie **keinen** Toner, Gips, Zement, Stein- oder Bohrstaub auf. Das Aufsaugen dieser Materialien verstopft den Filter.

- Der Sauger ist nur zum Saugen von Staub geeignet. Saugen Sie **niemals** Flüssigkeiten damit auf.
- Setzen Sie den Staubsauger niemals Witterungseinflüssen (Regen, etc.) aus. Saugen Sie keine Flüssigkeiten mit dem Gerät auf.
- Bevor Sie Ihren frisch schampוניerten Teppich mit dem Gerät absaugen, warten Sie so lange, bis das Reinigungsmittel vollständig trocken ist.
- Stellen Sie den Staubsauger nie direkt neben eine Heizung oder einen Ofen.
- Benutzen Sie zum Reinigen der Filter nicht die Waschmaschine oder den Geschirrspüler.
- Bei starker Verschmutzung unter lauwarmem, fließendem Wasser reinigen.
- Verwenden Sie zum Reinigen kein heißes Wasser, Reinigungsmittel oder Bürsten.
- Trocknen Sie den Hygiene-Abluftfilter niemals in der Sonne, auf einer Heizung oder mit einem Haar- oder Wäschetrockner, etc.! Er wird dadurch porös und kann beschädigt werden.

- Benutzen Sie zum Waschen der Filter nicht die Waschmaschine.
- Motorschutzfilter vorsichtig ausdrücken. Nicht wringen!
- Lassen Sie die Filter nur an der Raumluft trocknen
- Verwenden Sie zum Reinigen des Staubsaugers keine scharfen Reiniger (Scheuermittel, Verdünnung). Diese könnten die Kunststoff-Oberfläche angreifen.



Wichtig!

- In wenigen Fällen kann es anfangs zu einem pfeifenden Geräusch kommen. Dies ist keine Fehlfunktion und gibt sich nach einiger Zeit.
- Sollten Sie das Gerät einmal weitergeben, vergessen Sie nicht, die Gebrauchsanleitung beizulegen.
- Bei Beschädigungen oder für Reparaturen wenden Sie sich bitte an unsere Service-Werkstatt **Hermes Fulfilment GmbH**.

Bedienelemente und Geräteteile

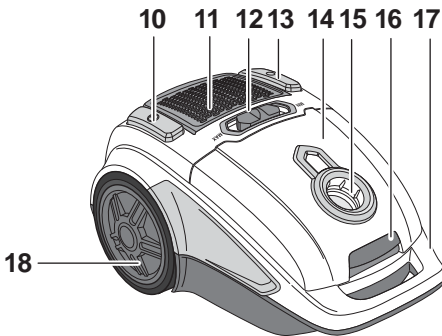

- 10 Fußschalter Ein/Aus
- 11 Abluftauslass
- 12 Saugkraftregler
- 13 Fußschalter f. Kabelaufwicklung
- 14 Staubbeuteldeckel
- 15 Öffnung f. Saugschlauch-Verbindung
- 16 Entriegelungsgriff f. Staubbeutel
- 17 Tragegriff
- 18 Laufrad
- 19 Aufbewahrung für Netzstecker
- 20 Parkhalterung
- 21 Netzkabel mit Netzstecker

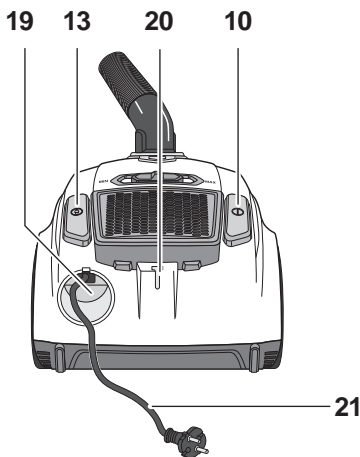

Düsen

Zusammen mit dem Staubsauger erhalten Sie verschiedene Düsen, die für unterschiedliche Zwecke bestimmt sind. Jede Düse kann bei Bedarf vor oder während des Saugens auf den Handgriff des Saugschlauchs **2** oder das Teleskoprohr **3** gesteckt werden.

Universal-Bodendüse 4

Mit ihr werden Sie die meiste Zeit arbeiten, da sie für große ebene Flächen geeignet ist. Das beste Saugergebnis erhalten Sie, wenn Sie das Gerät mit Hilfe des Umschalt-Fußhebels **22** an den Untergrund anpassen:

- Für kurzflorige oder glatte Böden wie Nadel filz, PVC, Parkett oder Fliesen: **Hinteren** Bereich des Umschalt-Fußhebels **22** mit dem Fuß hinunterdrücken.
- Für hochflorige Teppiche: **Vorderen** Bereich des Umschalt-Fußhebels **22** mit dem Fuß hinunterdrücken.

Der Umschalt-Fußhebel lässt sich auch während des Betriebs umstellen.

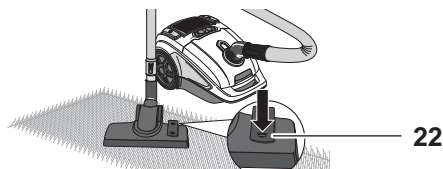
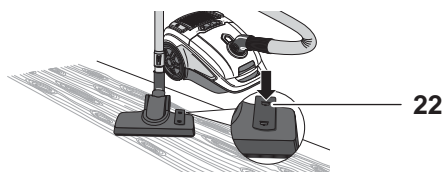
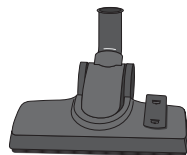

Turbobürste 5

Die rotierende Walzenbürste wird durch den Saug-Luftstrom angetrieben. Sie eignet sich besonders für hartnäckige Verschmutzungen auf Teppichen und Teppichböden. Deshalb beim Einsatz der Turbobürste den Staubsauger auf höchste Saugleistung einstellen.

Parkettdüse 6

Diese Düse ist zur Pflege von Parkett-Fußböden und Laminat geeignet, aber auch für glatte Böden wie Fliesen und Kacheln.

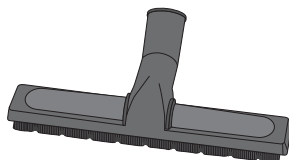
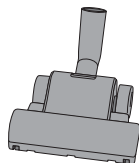

Polsterdüse 7

Diese Düse ist besonders geeignet, um Polstermöbel und Matratzen abzusaugen.



Fugendüse 8

Diese Düse eignet sich zum Aussaugen von Stoff-Falten, Fugen und Ecken oder Nischen, die Sie mit der Bodendüse nicht erreichen können.

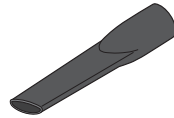

Möbelpinsel 9

Diese Düse eignet sich Entstauben von Büchern, Bilderrahmen etc.



Einmalige Vorbereitungen

1. Saugschlauch **2** und Teleskoprohr **3** zusammenstecken.
2. Verbindungsstück **23** auf der anderen Seite des Saugschlauchs in die Öffnung **15** stecken und einrasten lassen.

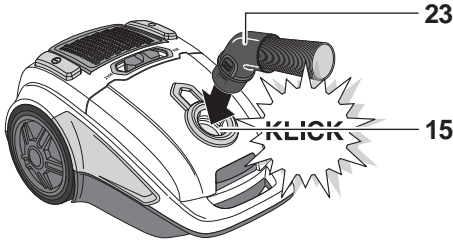

3. Gewünschte Saugdüse auswählen und auf das Teleskoprohr stecken. Sie können auch alle Düsen auf das Ende des Saugschlauchs **2** stecken.

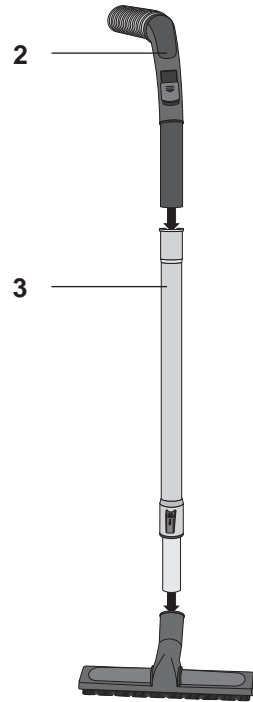

4. Die Länge des Teleskoprohrs lässt sich verändern und dadurch an die Körpergröße des Benutzers anpassen. Hierfür den Arretierknopf **24** nach unten drücken und das Teleskoprohr dabei auseinander- oder zusammenschieben. Nach dem Loslassen des Arretierknopfs rastet das Teleskoprohr bei der nächsten Kerbe ein. Alle Filter sind werkseitig bereits eingelegt und Ihr Staubsauger ist nun einsatzbereit.

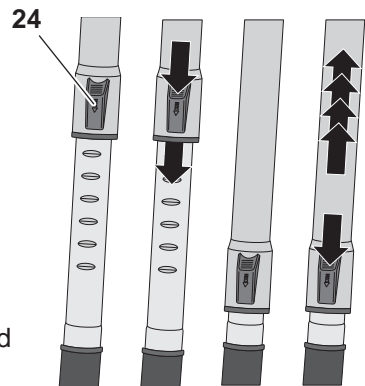

Staubsauger bedienen

Boden saugen

Gefahr



Stromschlag-Gefahr!

Das Gerät arbeitet mit gefährlicher Spannung.

- Saugen Sie weder glühende Asche, brennende Zigaretten oder Streichhölzer noch spitze Gegenstände, Glassplitter sowie Wasser oder andere Flüssigkeiten auf. Glühende Asche, brennende Zigaretten etc. setzen den Filter in Brand, Feuchtigkeit kann zum Kurzschluss führen, spitze Gegenstände beschädigen den Filter und können zum Kurzschluss führen.

Gefahr



Gesundheitsgefahr!

Unsachgemäßer Umgang mit dem Gerät kann zu Gesundheitsschäden führen.

- Benutzen Sie den Staubsauger nicht, wenn der Abluft- oder der Motorschutz-Filter fehlt oder beschädigt ist. Der aufgesaugte Staub kann sonst in das Gerät eindringen und in die Raumluft gelangen. Das kann zu Gesundheitsbeeinträchtigungen führen.

Achtung Beschädigungsgefahr!



Unsachgemäßer Umgang mit dem Gerät kann zu Beschädigungen führen.

- Saugen Sie **keinen** Toner, Gips, Zement, Steinstaub oder Bohrstaub auf. Das Aufsaugen dieser Materialien verstopft den Filter.
- Der Sauger ist nur zum Saugen von Staub geeignet. Saugen Sie **nie-**
mals Flüssigkeiten damit auf.

1. Netzkabel **21** herausziehen.
Dabei darauf achten, dass nur die gelbe Markierung auf dem Kabel sichtbar wird. Wenn die rote Markierung zum Vorschein kommt, ist das Kabel komplett abgewickelt. Weiteres Ziehen könnte die Kabeltrommel beschädigen.
2. Netzstecker in eine vorschriftsmäßig installierte Schutzkontaktsteckdose stecken.

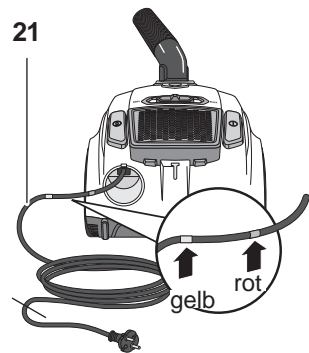

3. Mit dem Fuß auf den Fußschalter Ein-/Aus **10** drücken, um den Staubsauger einzu-

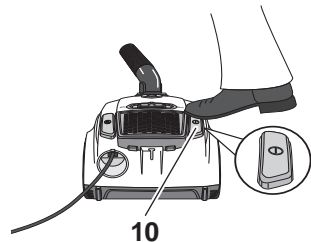

schalten.

4. Saugkraft mit dem Saugkraftregler **12** einstellen.

Bei Bedarf die Saugkraft mithilfe der Nebenluftöffnung **25** weiter verringern. Die Abdeckung der Nebenluftöffnung lässt sich stufenlos verschieben.

5. Zum Saugen die Düse über die Fläche ziehen und schieben. Um die Ecken besser zu erreichen, das Saugrohr etwas drehen und die Düse dadurch schräg stellen.

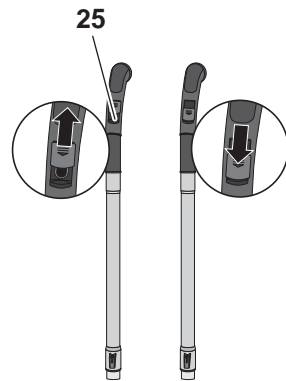
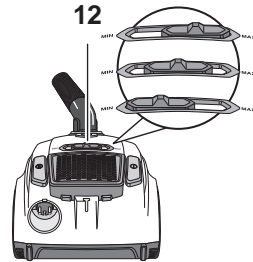

Nach dem Saugen

Gefahr



Verletzungsgefahr!

Unsachgemäßer Umgang mit dem Gerät kann zu Verletzungen führen.

- Halten Sie das Kabel beim Aufrollen unbedingt fest. Durch das kräftige Einziehen des Kabels kann es zum „Peitscheneffekt“ kommen (Hin- und Herschlagen des Kabels).

1. Mit dem Fuß auf den Fußschalter Ein-/Aus **10** drücken, um den Staubsauger auszuschalten.
2. Netzstecker aus der Steckdose ziehen. Dabei immer nur am Stecker, niemals am Kabel ziehen.
3. Zum Aufwickeln des Netzkabels auf den Fußschalter **13** drücken. Dabei Kabel in der Hand halten, um eventuellen „Peitschenschlag“ zu verhindern.

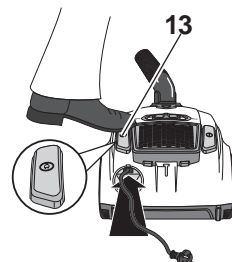
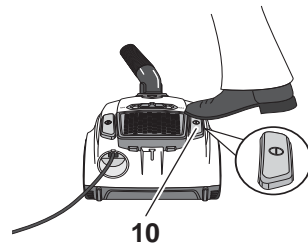

Abstellen und Aufbewahren

- Kurzfristiges Abstellen:
Die Haltevorrichtung an der Düse (nicht im Bild) in die Parkhalterung **20** stecken.

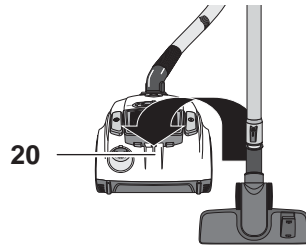

- Platzsparendes Aufbewahren:
Staubsauger kippen und die Haltevorrichtung an der Düse (nicht im Bild) in die Parkhalterung **26** auf der Geräteunterseite stecken.

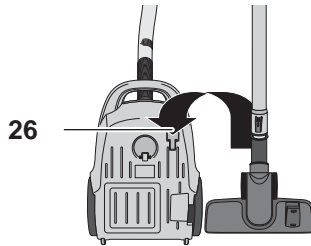

Staubbeutel wechseln

Gefahr Stromschlag-Gefahr!



Das Gerät arbeitet mit gefährlicher Spannung.

- Ziehen Sie immer den Netzstecker aus der Steckdose, bevor Sie die Filter reinigen/ersetzen bzw. den Staubbeutel ersetzen.

Achtung Gefahr von Sachschäden!



Unsachgemäßer Umgang mit dem Gerät kann zu Beschädigungen führen.

- Eine einwandfreie Funktion des Staubsaugers ist nur gewährleistet, wenn Sie die zum Gerät passenden Staubbeutel verwenden.
- Saugen Sie niemals ohne oder mit beschädigten Staubbeuteln und Filtern. Der aufgesaugte Staub würde in das Gerät eindringen und den Motor beschädigen.

1. Netzstecker aus der Steckdose ziehen!
2. Deckel des Staubbeutel-fachs am Entriegelungsgriff **16** öffnen und nach oben schwenken.
3. Staubbeutel **27** an der Pappflasche nach oben aus der Halterung herausziehen.

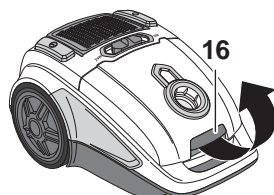

4. Einen neuen Staubbeutel in die Kunststoffhalterung schieben und den Gehäusedeckel wieder verschließen. Dabei darauf achten, dass der Staubbeutel nirgends eingeklemmt wird.

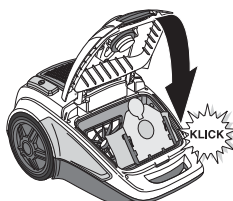
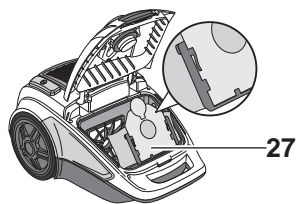

Filter reinigen / wechseln

Gefahr **Stromschlag-Gefahr!**



Das Gerät arbeitet mit gefährlicher Spannung.

- Ziehen Sie immer den Netzstecker aus der Steckdose, bevor Sie die Filter reinigen/ersetzen bzw. den Staubbeutel ersetzen.

Achtung **Gefahr von Sachschäden!**



Unsachgemäßer Umgang mit dem Gerät kann zu Beschädigungen führen.

- Benutzen Sie bitte ausschließlich die für Ihren Staubsauger vorgesehenen Filter.
- Benutzen Sie den Staubsauger nicht, wenn der Abluft- oder der Motorschutz-Filter fehlt oder beschädigt ist. Der aufgesaugte Staub kann sonst in das Gerät eindringen und den Motor beschädigen.

Motorschutzfilter reinigen / wechseln

1. Netzstecker aus der Steckdose ziehen!
2. Deckel des Staubbeutel Fach am Einriegelungsgriff **16** öffnen und nach oben schwenken.
3. Staubbeutel herausziehen, wie im Abschnitt „Staubbeutel wechseln“ beschrieben.
4. Den Motorschutzfilter **28** herausnehmen.
5. Motorschutzfilter aus dem Rahmen nehmen und unter fließendem Wasser auswaschen.
Wenn der Motorschutzfilter beschädigt sein sollte oder nicht mehr ausreichend gereinigt werden kann, muss er gegen einen neuen ausgetauscht werden.
6. Motorschutzfilter **vollständig durchtrocknen lassen**, dann auf gleiche Weise wieder einsetzen.

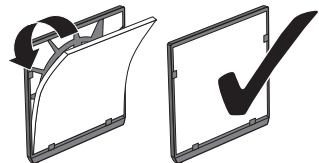
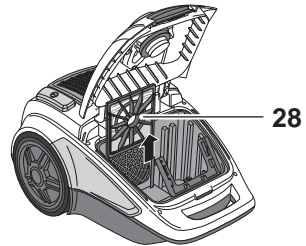
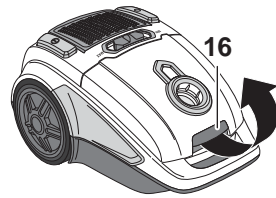

Abluftfilter reinigen / wechseln

Der Abluftfilter sollte bei jedem Staubbeutelwechsel gereinigt werden.
Wenn sich Geruchsbildung durch das Reinigen nicht beseitigen lässt oder der Filter zu stark verschmutzt ist, muss er ausgetauscht werden.

1. Netzstecker aus der Steckdose ziehen!
2. Deckel der Abluftfilterabdeckung **29** öffnen.

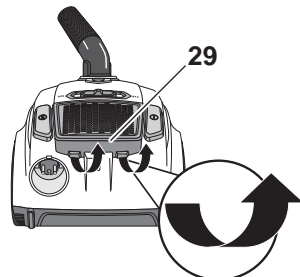

- Die beiden Abluftfilter **30** herausziehen.
- Abluftfilter nur mit klarem Wasser abspülen oder ausklopfen bzw. mit Druckluft reinigen. Keine Reinigungs- oder Spülmittel verwenden!
- Abluftfilter **vollständig durchtrocknen lassen** und anschließend wieder einsetzen.

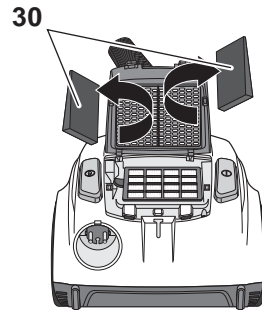

Hygienefilter reinigen

In regelmäßigen Abständen muss der Hygienefilter gewaschen werden. Ist er zu sehr verschmutzt, muss er ausgetauscht werden. Bei Geruchsbildung und wenn sich der Geruch durch Auswaschen nicht beseitigen lässt, tauschen Sie den Hygienefilter bitte sofort aus! Benutzen Sie bitte ausschließlich den für Ihren Staubsauger vorgesehenen Hygienefilter. Sie erhalten die Ersatzfilter bei der **Firma Hermes Fulfilment GmbH**. Die Bestellnummer finden Sie auf Seite 23.

- Netzstecker aus der Steckdose ziehen!
- Deckel der Abluftfilterabdeckung **29** öffnen.
- Hygienefilter **31** entnehmen.
- Hygienefilter **31** nur mit **klarem** Wasser abspülen oder ausklopfen bzw. mit Druckluft reinigen. **Keine Reinigungs- oder Spülmittel verwenden!** Bei starker Verschmutzung die Falten des Filters innen und außen mit einer alten Zahnbürste reinigen.
- Hygienefilter trocknen lassen und anschließend wieder einsetzen.

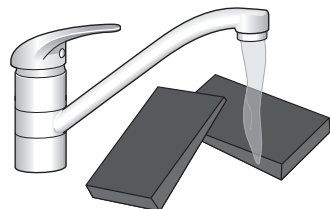
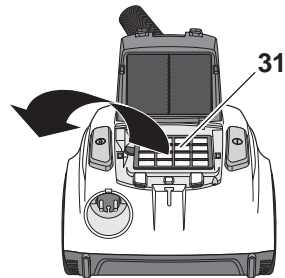
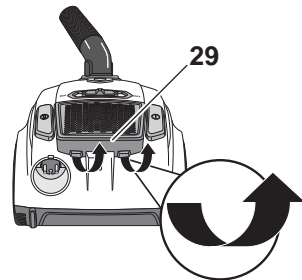

Staubsauger reinigen

Gefahr Stromschlag-Gefahr!



Das Gerät arbeitet mit gefährlicher Spannung.

- Ziehen Sie immer den Netzstecker aus der Steckdose, bevor Sie die Filter reinigen/ersetzen bzw. den Staubbeutel ersetzen.

Achtung Gefahr von Sachschäden!



Unsachgemäßer Umgang mit dem Gerät kann zu Beschädigungen führen.

- Trocknen Sie den Abluftfilter niemals auf einer Heizung oder mit einem Haar- oder Wäschetrockner, etc.! Er wird dadurch porös und kann beschädigt werden.
- Benutzen Sie zum Waschen der Filter nicht die Waschmaschine.
- Motorschutzfilter vorsichtig ausdrücken. Nicht wringen!
- Lassen Sie die Filter nur an der Raumluft trocknen.
- Benutzen Sie den Staubsauger nur mit eingebauten Filtern.

- Verwenden Sie zum Reinigen des Staubsaugers keine scharfen Reiniger (Scheuermittel, Verdünnung). Diese könnten die Kunststoff-Oberfläche angreifen.

1. Das Zubehör bei Bedarf mit einem feuchten Tuch abwischen. Dabei darf keine Flüssigkeit in den Staubsauger gelangen.
2. Abluftschlitze von Zeit zu Zeit mit einer weichen Bürste säubern.

Bodendüse reinigen

- Unterseite der Bodendüse gelegentlich mit der Fugendüse absaugen.

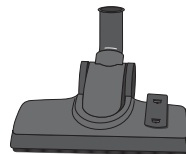

Turbobürste reinigen

Gefahr Verletzungsgefahr!
 Unsachgemäßer Umgang mit dem Gerät kann zu Verletzungen führen.

- Fassen Sie nicht in sich bewegende Teile des Staubsaugers bzw. Zubehörs, z.B. Turbobürsten. Es besteht die Gefahr des Einklemmens.
- Ziehen Sie die Turbobürste vor der Reinigung immer vom Teleskoprohr oder Saugschlauch ab.

Wenn die Turbobürste nicht mehr richtig funktioniert, öffnen Sie die Wartungsklappe **32** auf der Unterseite, und entfernen Sie Fusseln und Haare vom Luftschaufelrad **33**.

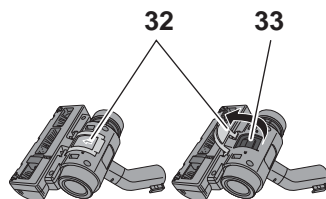

Störungen beheben

Bei allen elektrischen Geräten können Störungen auftreten. Dabei muss es sich nicht um einen Defekt am Gerät handeln. Prüfen Sie deshalb bitte anhand der Liste, ob sich die Störung beseitigen lässt.

Bei Störungen, die sich nicht anhand der folgenden Tabelle beheben lassen, wenden Sie sich bitte an unser Experten-Team. Unsere Experten helfen Ihnen gerne weiter.

Problem	Mögliche Ursachen	Lösungen, Tipps
Gerät arbeitet nicht.	Ein-/Aus-Schalter nicht betätigt.	Gerät einschalten.
	Netzstecker sitzt nicht richtig in der Steckdose.	Festen Sitz überprüfen.
	Steckdose defekt.	Probieren Sie es an einer anderen Steckdose. Kontrollieren Sie die Sicherungen bzw. den Sicherungsautomaten.
	Netzkabel defekt.	Kontrollieren Sie das Kabel auf Beschädigungen, verständigen Sie gegebenenfalls unsere Servicestelle.
Gerät schaltet selbsttätig aus.	Bürste / Düse ist verstopft	Ein-Ausschalter betätigen, Netzstecker ziehen, Düse / Bürste säubern.
	Motorschutzfilter verstopft und Überhitzungsschutz ist aktiviert.	Ein-Ausschalter betätigen, Netzstecker ziehen, Gerät mindestens 1/2 Stunde abkühlen lassen und Motorschutzfilter reinigen.
Saugleistung ist schwach.	Staubbeutel sitzt nicht korrekt.	Staubbeutel korrekt einsetzen.
	Staubbeutel ist voll	Staubbeutel entleeren
	Bürste / Düse sitzt nicht richtig.	Bürste / Düse korrekt aufsetzen.
	Ein Gegenstand verstopft die Düse.	Kontrollieren Sie die jeweils aufgesetzte Düse und das Rohr bzw. den Schlauch auf Verstopfungen.
	Filter sind nicht richtig eingesetzt oder verschmutzt.	Filter richtig einsetzen bzw. reinigen.
	Nebenluftventil ist geöffnet.	Nebenluftventil schließen.
Staub tritt aus dem Gerät aus	Staubbeutel ist voll	Staubbeutel entleeren.
	Staubbeutel sitzt nicht korrekt.	Staubbeutel korrekt einsetzen.
	Filter sind nicht richtig eingesetzt oder verschmutzt.	Filter richtig einsetzen bzw. reinigen.

Unser Service

- Sollten Sie Fragen zu Ihrem Staubsauger haben, wenden Sie sich bitte an unser **Experten-Team**. Um schnelle Hilfe zu erhalten, geben Sie bitte die Modellbezeichnung und die Bestellnummer des Artikels an.
- Wenn Sie ein Ersatzteil benötigen, rufen Sie bitte unsere Service-Werkstatt **Hermes Fulfilment GmbH** an.

Gerätebezeichnung:

- Staubsauger
Typ VC-H4810ES-0

Bestellnummer:

- 423 417 (Staubsauger)
- 870 108 S (Staubbeutel inkl. Motorschutzfilter)
- 105 632 (Hygienefilter inkl. Abluftfilter)

Experten-Team

Tel. 0 18 06 21 22 82

Mo. bis Fr. 7 – 20 Uhr,

Sa. 8 – 16 Uhr

(0,20 Euro/Anruf Festnetz /
Mobilfunk max. 0,60 Euro/Anruf)

Hermes Fulfilment GmbH

Tel. (0 57 32) 99 66 00

Montag – Donnerstag:

8 – 15 Uhr

Freitag:

8 – 14 Uhr

Umweltschutz leicht gemacht

Verpackungstipps

Die Verpackung und einzelne Bauteile sind aus wiederverwertbaren Materialien hergestellt. Im Einzelnen sind dies: Folien und Beutel aus PE (Polyäthylen), Verpackung aus Pappe. Wir empfehlen, die Verpackung zumindest während der Gewährleistung aufzubewahren.



Altgeräteentsorgung

(Anwendbar in der Europäischen Union und anderen europäischen Staaten mit Systemen zur getrennten Sammlung von Wertstoffen)

Altgeräte dürfen nicht in den Hausmüll!

Sollte das Gerät einmal nicht mehr benutzt werden können, so ist **jeder Verbraucher gesetzlich verpflichtet**, Altgeräte getrennt vom Hausmüll, z. B. bei einer Sammelstelle seiner Gemeinde/seines Stadtteils, abzugeben. Damit wird gewährleistet, dass Altgeräte fachgerecht verwertet und negative Auswirkungen auf die Umwelt vermieden werden.

Deswegen sind Elektrogeräte mit dem nebenstehenden Symbol gekennzeichnet:



Technische Daten

Typ: VC-H4810ES-0

Bestellnummer: 423 417

Gewicht: ca. 6 kg

Spannung: 230 V~ 50 Hz

Nominalleistung: 1200 Watt

Maximalleistung: 1400 Watt

Schutzklasse II