

hanseatic

T355SN



## Gebrauchsanleitung

## Toaster

Anleitung/Version:  
196271\_DE\_20180328  
Bestell-Nr.: 59021228  
Nachdruck, auch  
auszugsweise, nicht  
gestattet!

# Inhaltsverzeichnis

---

Inhaltsverzeichnis . . . . .	DE-2	Brot toasten / Brötchen aufbacken . . . . .	DE-12
Lieferung . . . . .	DE-3	Allgemeine Hinweise . . .	DE-12
Lieferumfang . . . . .	DE-3	Toasten . . . . .	DE-12
Lieferung kontrollieren . . .	DE-3	Reinigung . . . . .	DE-15
Geräteteile . . . . .	DE-4	Service . . . . .	DE-17
Sicherheit . . . . .	DE-5	Beratung, Bestellung und Reklamation . . . . .	DE-17
Bestimmungsgemäßer Gebrauch . . . . .	DE-5	Ersatzteile . . . . .	DE-17
Begriffserklärung . . . . .	DE-5	Umweltschutz . . . . .	DE-18
Sicherheitshinweise . . . .	DE-6	Altgerät entsorgen . . . .	DE-18
Vor dem ersten Gebrauch .DE-11		Verpackungstipps . . . . .	DE-18
Zum Aufstellungsort . . . .	DE-11	Technische Daten . . . . .	DE-19
Erste Inbetriebnahme . . .	DE-11		

# Lieferung



Bevor Sie das Gerät benutzen, lesen Sie bitte zuerst die Sicherheitshinweise und die Gebrauchsanleitung aufmerksam durch. Nur so können Sie alle Funktionen sicher und zuverlässig nutzen. Beachten Sie unbedingt auch die nationalen Vorschriften in Ihrem Land, die zusätzlich zu den in dieser Gebrauchsanleitung genannten Vorschriften gültig sind.

Bewahren Sie alle Sicherheitshinweise und Anweisungen für die Zukunft auf. Geben Sie alle Sicherheitshinweise und Anweisungen an den nachfolgenden Verwender des Geräts weiter.

## Lieferumfang

- Toaster
- Brötchenaufsatz
- Gebrauchsanleitung

## Lieferung kontrollieren

1. Packen Sie das Gerät aus.
2. Prüfen Sie die Lieferung.
3. Sollte etwas fehlen oder das Gerät einen Transportschaden aufweisen, nehmen Sie bitte Kontakt mit unserem Service auf (siehe Seite DE-17).



### WARNUNG!

#### Stromschlaggefahr!

- Nie ein beschädigtes Gerät in Betrieb nehmen.

# Geräteteile

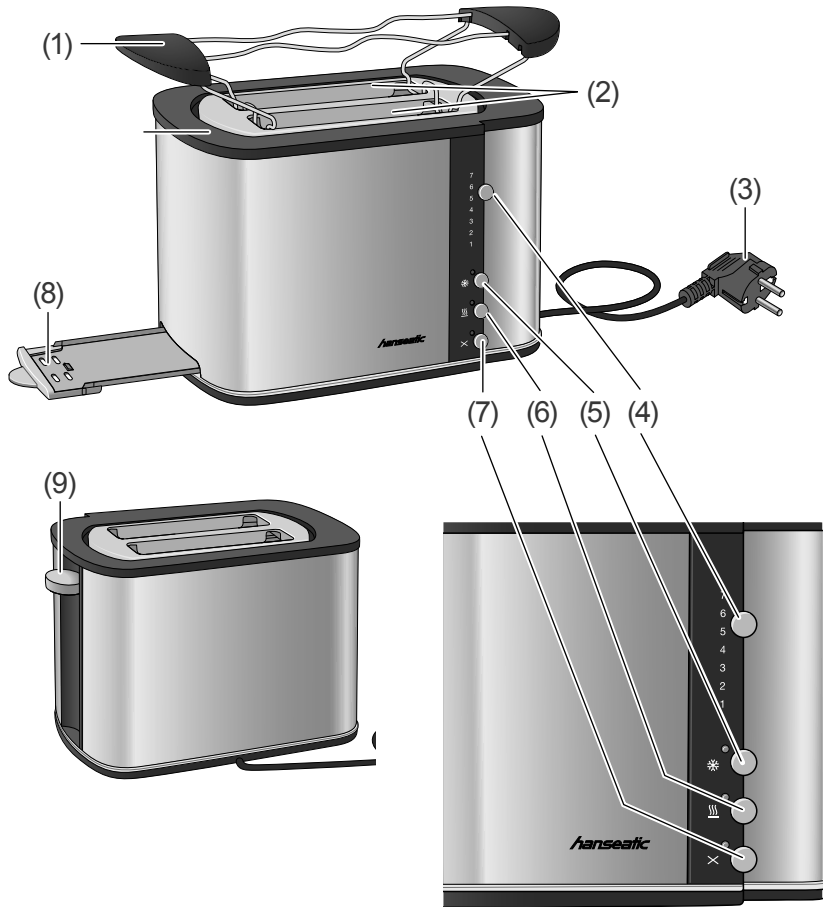

- (1) Brötchenaufsatz
- (2) Röstschächte
- (3) Netzkabel mit Netzstecker (Kabelaufwicklung am Geräteboden)
- (4) Regler für stufenlos regelbaren Bräunungsgrad
- (5) ✱ Defroster-Taste mit Kontrolllampe

- (6)  Aufwärm-Taste mit Kontrolllampe
- (7) ✕ Stopp-Taste mit Betriebskontrolllampe
- (8) Krümelschublade
- (9) Absenkhebel

# Sicherheit

---

## Bestimmungsgemäßer Gebrauch

Mit dem Toaster können Sie haushaltsübliche Mengen Toastscheiben rösten und aufwärmen sowie Brötchen aufbacken.

Der Brötchen-Aufsatz ist nur zum Aufbacken von Brötchen vorgesehen. Legen Sie keine anderen Lebensmittel darauf, da dies zu Brand und Geräteschaden führen kann.

Das Gerät ist zur Verwendung im privaten Haushalt konzipiert und ist nicht für eine gewerbliche Nutzung oder Mehrfachnutzung ausgelegt (z. B.: die Verwendung durch mehrere Parteien in einem Mehrfamilienhaus).

Verwenden Sie das Gerät nur wie in dieser Gebrauchsanleitung beschrieben. Jede andere Verwendung gilt als nicht bestimmungsgemäß und kann zu Sachschäden oder sogar zu Personenschäden führen. Der Hersteller übernimmt keine Haftung für Schäden, die durch nicht bestimmungsgemäßen Gebrauch entstanden sind.

## Begriffserklärung

Folgende Signalbegriffe finden Sie in dieser Gebrauchsanleitung.

### WARNUNG

Dieser Signalbegriff bezeichnet eine Gefährdung mit einem mittleren Risikograd, die, wenn sie nicht vermieden wird, den Tod oder eine schwere Verletzung zur Folge haben kann.

---

### VORSICHT

Dieser Signalbegriff bezeichnet eine Gefährdung mit einem niedrigen Risikograd, die, wenn sie nicht vermieden wird, eine geringfügige oder mäßige Verletzung zur Folge haben kann.

---

### HINWEIS

Dieser Signalbegriff warnt vor möglichen Sachschäden.

---

 Dieses Symbol verweist auf nützliche Zusatzinformationen.

---

## Sicherheitshinweise

In diesem Kapitel finden Sie allgemeine Sicherheitshinweise, die Sie zu Ihrem eigenen Schutz und zum Schutz Dritter stets beachten müssen. Beachten Sie zusätzlich die Warnhinweise in den einzelnen Kapiteln.



### WARNUNG

#### Risiken im Umgang mit elektrischen Haushaltsgeräten

##### Stromschlaggefahr!

Das Berühren von spannungsführenden Teilen kann zu schweren Verletzungen oder zum Tod führen.

- Das Gerät nur anschließen, wenn die Netzspannung der Steckdose mit der Angabe auf dem Typschild übereinstimmt.
- Das Gerät nur an eine gut zugängliche Steckdose anschließen, damit es bei einem Störfall schnell von Stromnetz getrennt werden kann.
- Niemals ein beschädigtes Gerät in Betrieb nehmen. Sollten Sie einen (Transport-) Schaden feststellen, sofort unseren Service benachrichtigen (siehe „Service“ auf Seite DE-17).
- Wenn das Netzkabel des Geräts beschädigt ist, muss es durch den Hersteller oder seinen Kundendienst oder eine ähnlich qualifizierte Person ersetzt werden.
- Das Gerät nur in Innenräumen verwenden und nie in Feuchträumen oder im Regen betreiben.
- Das defekte oder vermeintlich defekte Gerät niemals selbst reparieren. Sie können sich und spätere Benutzer in Gefahr bringen. Nur autorisierte Fachkräfte dürfen diese Reparaturen ausführen.
- Das Gerät nur an eine ordnungsgemäß installierte Schutzkontaktsteckdose anschließen und nicht mit einer externen Zeitschaltuhr oder einem separaten Fernwirkssystem betreiben.
- Das Gerät nur an eine gut zugängliche Steckdose anschließen, damit Sie im Notfall schnell den Netzstecker ziehen können.
- Andere Elektrogeräte mit hohem Anschlusswert

nicht zeitgleich am selben Stromkreis anschließen.

- Keine Verlängerungskabel oder Steckdosen benutzen, die keine ausreichende Kapazität haben.
- Das Netzkabel nicht herunterhängen lassen und so legen, dass weder Kinder noch Haustiere es erreichen und beschädigen können.
- Das Gerät nicht benutzen, wenn das Gehäuse oder das Netzkabel defekt ist, das Gerät heruntergefallen ist oder andere sichtbare Schäden aufweist.
- Niemals Gegenstände in das Gehäuse stecken und sicherstellen, dass auch Kinder keine Gegenstände hineinstecken können.
- Niemals mit einem metallischen Gegenstand im Röstschacht hantieren.
- Niemals das Gehäuse öffnen.
- Die Instandsetzung des Geräts darf nur von einem autorisierten Fachbetrieb vorgenommen werden.
- Weder das Gerät selbst noch das Netzkabel oder den Netzstecker in Wasser tauchen. In das Gehäuse darf keine Flüssigkeit eindringen.
- Das Gerät nie so lagern, dass es in eine Wanne oder in ein Waschbecken fallen kann.
- Niemals nach einem Elektrogerät greifen, wenn es ins Wasser gefallen ist. In so einem Fall sofort den Netzstecker aus der Steckdose ziehen.
- Den Netzstecker niemals mit feuchten Händen anfassen.
- Das Gerät, den Netzstecker und das Netzkabel von heißen Flächen und offenem Feuer fernhalten.
- Gerät und Netzanschlusskabel regelmäßig auf Schäden prüfen.
- Immer den Netzstecker aus der Steckdose ziehen,
  - wenn Sie das Gerät nicht benutzen,
  - bevor Sie das Gerät reinigen,
  - wenn eine Störung auftritt,
  - bei Gewitter.

**Kurzschlussgefahr!**  
Eingedrungenes Wasser kann einen Kurzschluss und Stromschlag verursachen. Sie können sich verletzen, wenn Sie dann in Kontakt mit dem Gerät kommen.

- Zum Reinigen des Geräts keinen Dampf- oder Hochdruckreiniger benutzen.

**Verbrennungsgefahr!**  
Das Gerät wird während des Betriebs heiß. Wenn Sie heiße Teile berühren, können Sie sich Verbrennungen zuziehen!

- Keine Metallteile berühren und nicht in den Röstschacht fassen.
- Das Gerät erst transportieren, wenn es abgekühlt ist.
- Das Gerät nicht unbeaufsichtigt lassen und Kindern fern halten, wenn es an das Stromnetz angeschlossen bzw. noch heiß ist.
- Sicherstellen, dass sich weder andere Personen, insbesondere Kinder, noch Haustiere am Gerät verbrennen können.
- Das Gerät nur betreiben, wenn es auf einer ebenen, stabilen und wärmeunempfindlichen Oberfläche steht.

- Das Gerät vollständig abkühlen lassen, bevor es gereinigt oder verstaut wird.

Gefahren für Kinder und Personen mit verringerten physischen, sensorischen oder mentalen Fähigkeiten (beispielsweise teilweise Behinderte, ältere Personen mit Einschränkung ihrer physischen und mentalen Fähigkeiten) oder Mangel an Erfahrung und Wissen (beispielsweise ältere Kinder).

- Dieses Gerät kann von Kindern ab acht Jahren sowie von Personen mit verringerten physischen, sensorischen oder mentalen Fähigkeiten oder Mangel an Erfahrung und Wissen benutzt werden, wenn sie beaufsichtigt werden oder bezüglich des sicheren Gebrauchs des Geräts unterwiesen wurden und die daraus resultierenden Gefahren verstanden haben.
- Kinder dürfen nicht mit dem Gerät spielen.
- Reinigung und Benutzerwartung dürfen nicht von Kindern durchgeführt werden.



- Der Toaster und dessen Anschlussleitung müssen während des Einschaltens oder Abkühlens außer Reichweite von Kindern sein, die jünger als 8 Jahre sind.
- Kinder können sich beim Spielen in der Verpackungsfolie verfangen und ersticken. Sicherstellen, dass die Verpackungsfolie nicht in die Reichweite von Kindern gelangt.

#### Gesundheitsgefahr!

Acrylamide, die z. B. in verkohlten oder verbrannten Brotstücken enthalten sind, können Krebs auslösen.

- Brot eher hell oder goldgelb anstatt zu dunkel toasten. Verbrannte Stellen entfernen.

#### VORSICHT

#### Brandgefahr!

Brot kann brennen. Brennbare Gegenstände in unmittelbarer Nähe des Geräts könnten sich entzünden!

- Das Gerät nicht in der Nähe oder unterhalb von Gardinen oder anderen brennbaren Materialien betreiben.
- Das Gerät während des Betriebs stets beaufsichtigen.
- Keine brennbaren oder leicht entzündlichen Gegenstände auf dem Gerät ablegen, während es in Betrieb ist.
- Keine Alu-Folie auf den Brötchenaufsatz legen!
- Das Gerät nicht abdecken, z. B. mit Tüchern o. Ä.
- Brennbare Flüssigkeiten und Dämpfe vom Gerät fernhalten.
- Die Krümelschublade regelmäßig leeren, um das Risiko eines Brandes zu vermeiden.
- Brötchen nie direkt auf den Röstschaft legen.
- Nicht gleichzeitig toasten und Brötchen aufwärmen.

## ! HINWEIS

Unsachgemäßer Umgang mit dem Gerät kann zu Beschädigungen führen.

- Das Gerät niemals hoher Temperatur (Heizung etc.) oder Witterungseinflüssen (Regen, etc.) aussetzen.
- Das Gerät nicht auf heißen Oberflächen (z. B. Herdplatten o. Ä.) oder in der Nähe von offenen Gasflammen abstellen oder betreiben.
- Das Gerät nicht ohne Krümmelschublade und nur aufrecht stehend betreiben.
- Nicht mit Gegenständen im Röstschacht hantieren.
- Wenn eine Scheibe Brot im Röstschacht festklemmt, den Netzstecker ziehen, das Gerät abkühlen lassen und das eingeklemmte Brot dann herausziehen. Dazu weder Messer noch andere spitze Metallgegenstände verwenden.
- Das Gerät nicht unter Küchenoberflächen o. Ä. betreiben. Durch die aufsteigende Hitze können diese beschädigt werden.
- Zum Reinigen keine lösemittelhaltigen, ätzenden und scheuernden Reini-

gungsmittel verwenden (z. B. Backofen- oder Grill-Spray) oder Reinigungstools (z. B. Topfschwämme o. Ä.). Diese können die Oberfläche zerkratzen.

- Alle Teile nach dem Reinigen gründlich abtrocknen.

Manche Möbelflächen können chemische Zusätze enthalten, die die Gummifüße des Geräts angreifen. Dadurch können Rückstände auf der Möbeloberfläche entstehen.

- In solchen Fällen eine hitzeunempfindliche Unterlage unter das Gerät legen.

## Vor dem ersten Gebrauch

### Zum Aufstellungsort

- Die Stellfläche muss fest, eben und wärmeunempfindlich sein.
- Das Gerät muss für Kleinkinder unerreichbar sein.
- Das Gerät darf nicht auf oder direkt neben einem Herd oder einer anderen Wärmequelle stehen.
- Das Gerät darf nicht direkt unter einem Hängeschrank betrieben werden, da nach oben hin Hitze austritt.

### Kabelaufwicklung

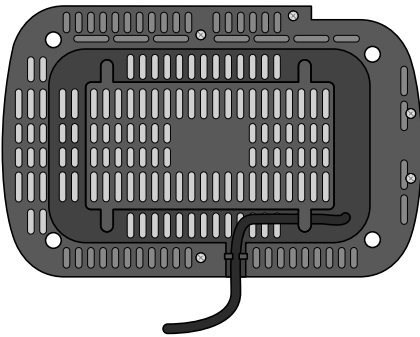

Unter dem Toaster befindet sich eine Kabelaufwicklung. Hiermit können Sie die Kabellänge bei Bedarf verkürzen.

### Erste Inbetriebnahme

- Entfernen Sie alle Verpackungsteile und Transportsicherungen.
- Stellen Sie den Toaster wie zuvor beschrieben auf und stecken Sie den Netzstecker in eine leicht zugängliche, vorschriftsmäßig installierte Steckdose.
- Schieben Sie den Regler für den Bräunungsgrad (4) auf Stufe 7, und drücken Sie den Absenkhebel (9) herunter.

Der Toaster beginnt zu heizen, die Betriebskontrolllampe der Stopp-Taste × (7) leuchtet.

- Betreiben Sie den Toaster auf diese Weise und ohne Brot bei geöffnetem Fenster mindestens 5 Mal.

Lassen Sie den Toaster zwischen den einzelnen Aus- und Einschaltvorgängen abkühlen.

Beim ersten Gebrauch kann es zu Geruchs- und Rauchentwicklung kommen. Das ist normal und kein Reklamationsgrund. Sorgen Sie für ausreichende Lüftung.

- Nach dem Ende des Toastens springt der Absenkhebel (9) in die Ursprungslage zurück und die Betriebskontrolllampe × (7) erlischt.

# Brot toasten / Brötchen aufbacken

---

## Allgemeine Hinweise

- Unterschiede in der Brotsorte, Feuchte und Dicke der einzelnen Scheiben beeinflussen die Bräunung des Toastbrotes. Graubrot bei höherem Bräunungsgrad als Weißbrot toasten. Abgelagertes trockenes Brot bräunt schneller als frisches.
- Es können Brotscheiben bis maximal 14 mm Dicke getoastet werden. Zu dicke oder zu große Scheiben nicht verwenden, da diese sich leicht verklemmen.
- Bei Störungen und beim Reinigen erst den Netzstecker aus der Steckdose ziehen!
- Bei verklemmten Brotscheiben, erst Netzstecker ziehen, dann das Brot mit einem stumpfen Holzstab (z. B. Kochlöffelstiel) lösen. Dabei die Heizdrähte nicht berühren.

## Toasten

### WARNUNG

#### Verbrennungsgefahr!

Das Gerät wird während des Betriebs heiß! Besonders die Metallteile sind auch nach dem Ausschalten noch heiß.

- Berühren Sie keine Metallteile, und fassen Sie nicht in den Röstschaft.
- Transportieren Sie das Gerät erst nach dem Abkühlen.

#### Gesundheitsgefahr!

Acrylamide, die z. B. in verkohlten oder verbrannten Brotstücken enthalten sind, können Krebs auslösen.

- Brot eher hell oder goldgelb anstatt zu dunkel toasten. Verbrannte Stellen entfernen.

### HINWEIS

#### Beschädigungsgefahr!

Unsachgemäßer Umgang mit dem Gerät kann zu Beschädigungen führen.

- Betreiben Sie das Gerät nur aufrecht und nicht ohne Krümelschublade.
-

1. Stecken Sie den Netzstecker in eine vorschriftsmäßig installierte Schutzkontaktsteckdose.

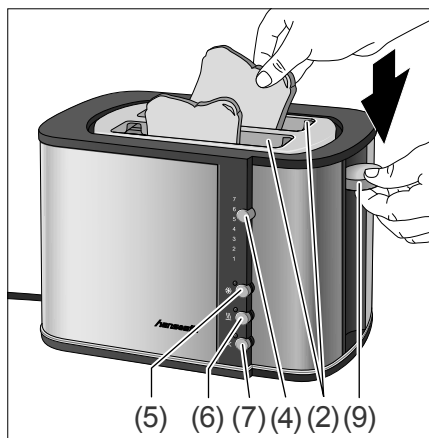

2. Stecken Sie die Toastscheiben in die Röstschächte (2).
3. Stellen Sie den gewünschten Bräunungsgrad mit dem Regler (4) ein.  
Hell: Niedrigere Zahl einstellen.  
Dunkel: Höhere Zahl einstellen.  
Zum Toasten von nur einer Scheibe stellen Sie den Bräunungsgrad niedriger ein als bei zwei Scheiben.
4. Drücken Sie den Absenkhebel (9) herunter.  
Die Betriebskontrolllampe der Stopp-Taste × (7) leuchtet.  
Ist der eingestellte Bräunungsgrad erreicht, schaltet sich der Toaster ab und wirft die Brotscheiben nach oben aus.  
Die Betriebskontrolllampe der Stopp-Taste × (7) erlischt.
5. Entnehmen Sie die Toasts.

6. Um eine gleichmäßige Bräunung bei mehreren Toastvorgängen zu erzielen, warten Sie nach jedem Toastvorgang ca. 1 bis 1½ Minuten.

### Vorzeitig ausschalten

- Wenn Sie den Toastvorgang vorzeitig beenden oder unterbrechen möchten, drücken Sie die Stopp-Taste × (7).  
Der Toaster schaltet sich ab, die Brotscheiben werden nach oben ausgeworfen, die Betriebskontrolllampe der Stopp-taste erlischt.



### Gefrorenes Brot toasten

Wenn Sie gefrorenes Toastbrot verwenden, können Sie mit der Defroster-Taste ✱ (5) die eingestellte Toastzeit verlängern.

1. Stellen Sie einen normalen Bräunungsgrad mit Regler (4) ein.
2. Stecken Sie die Brotscheiben in die Röstschächte.
3. Drücken Sie den Absenkhebel (9) herunterdrücken.  
Die Betriebskontrolllampe der Stopp-Taste × (7) leuchtet.
4. Drücken Sie die Defroster-Taste (5) ✱.  
Die Kontrolllampe der Defroster-Taste leuchtet.

## Getoastetes Brot aufwärmen

Mit der Aufwärm-Taste  (6) können Sie bereits getoastetes Brot noch einmal aufwärmen. Wärmen Sie kein mit Butter o. Ä. bestrichenes Brot auf.

1. Stellen Sie einen normalen Bräunungsgrad mit dem Regler (4) ein.
2. Stecken Sie die Brotscheiben in die Röstschächte.
3. Drücken Sie den Absenkhebel (9) herunter.  
Die Betriebskontrolllampe der Stopp-Taste  (7) leuchtet.
4. Drücken Sie die Aufwärm-Taste  (6). Die Kontrolllampe der Aufwärm-Taste leuchtet.

## Brötchen aufbacken

Zum Aufbacken von Brötchen verwenden Sie die mitgelieferten Brötchenaufsatz (1).

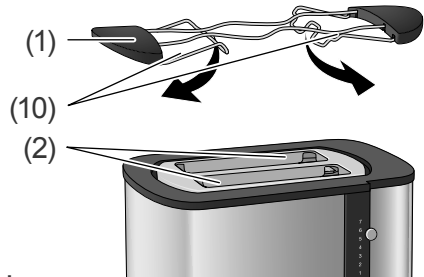

1. Klappen Sie die Klappständer (10) herunter und stellen Sie den Brötchenaufsatz auf die Röstschächte.

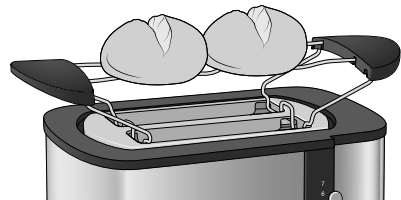

2. Legen Sie maximal 2 Brötchen auf den Brötchenaufsatz.
3. Starten Sie den Toastvorgang wie zuvor beschrieben.
4. Wenden Sie die Brötchen nach dem Abschalten und schalten Sie den Toaster erneut ein.

# Reinigung

## ! WARNUNG

Stromschlag/Kurzschlussgefahr!  
Eingedrungenes Wasser kann einen Stromschlag oder Kurzschluss verursachen.

- Weder das Gerät selbst noch den Netzstecker in Wasser oder andere Flüssigkeiten tauchen.
- Vor jedem Reinigen des Toasters den Netzstecker ziehen. Dabei am Netzstecker und nicht am Netzkabel ziehen.
- Den Toaster nie in die Spülmaschine geben.
- Zum Reinigen keinen Hochdruck- oder Dampfreiniger verwenden.

Verbrennungsgefahr!  
Das Gerät wird während des Betriebs heiß!

- Den Toaster vor der Reinigung vollständig abkühlen lassen.

## ! HINWEIS

Beschädigungsgefahr!  
Unsachgemäße Verwendung von Reinigern oder Reinigungsutensilien kann die Oberfläche zerkratzen oder chemisch angreifen.

- Keine lösemittelhaltigen, ätzenden und scheuernden Reinigungsmittel (z. B. Backofen- oder Grill-Spray) oder Reinigungsutensilien wie z. B. Topfschwämme oder Ähnliches verwenden.
- Zum Reinigen keine scharfen Reiniger (Scheuermittel, Verdünnung) verwenden.

## Krümelschublade reinigen

Entleeren Sie die Krümelschublade regelmäßig.

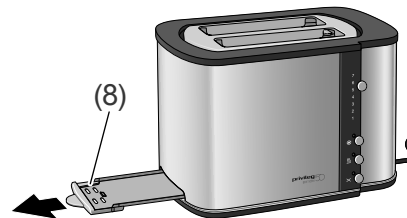

1. Krümelschublade (8) herausziehen.

2. Wischen Sie die Krümelschublade mit einem trockenen oder leicht angefeuchteten Tuch ab.



3. Setzen Sie die Krümelschublade nach der Reinigung wieder ein.

## Gehäuse reinigen

- Wischen Sie das Gehäuse mit einem trockenen oder leicht angefeuchteten Tuch ab.
- Um das Innere des Toasters zu säubern, halten Sie den Toaster über Kopf und schütteln Sie die Krümel aus.



# Service

---

Damit wir Ihnen schnell helfen können, nennen Sie uns bitte:

Gerätebezeichnung	Modell	Bestellnummer
<i>hanseatic</i> Toaster	T355SN	59021228

## Beratung, Bestellung und Reklamation

Wenden Sie sich bitte an die Produktberatung Ihres Versandhauses, wenn

- die Lieferung unvollständig ist,
- das Gerät Transportschäden aufweist,
- Sie Fragen zu Ihrem Gerät haben,
- sich eine Störung nicht mithilfe der Fehlersuchtafel beheben lässt,
- Sie weiteres Zubehör bestellen möchten.

## Ersatzteile

### Kunden in Deutschland

- Wenden Sie sich bitte an die Firma **Hermes Fulfilment GmbH**:
- Tel. (0 57 32) 99 66 00  
Montag–Donnerstag 8–15Uhr, Freitag 8–14 Uhr
- E-Mail: ersatzteilservice-elektrokleingeraete@hermes-ws.com

### Kunden in Österreich

- Wenden Sie sich bitte an das Kundencenter oder die Produktberatung Ihres Versandhauses.

### Bitte beachten Sie:

Sie sind für den einwandfreien Zustand des Geräts und die fachgerechte Benutzung im Haushalt verantwortlich. Durch Nichtbeachtung dieser Anleitung verursachte Schäden können leider nicht anerkannt werden.

# Umweltschutz

---

## Altgerät entsorgen



Elektrogeräte enthalten Schadstoffe und wertvolle Ressourcen.

■ Jeder Verbraucher ist deshalb gesetzlich verpflichtet, Elektro-Altgeräte an einer zugelassenen Sammel- oder Rücknahmestelle abzugeben. Dadurch werden sie einer umwelt- und ressourcenschonenden Verwertung zugeführt.

Sie können Elektro-Altgeräte kostenlos beim lokalen Wertstoff-/Recyclinghof abgeben.

Für weitere Informationen zu diesem Thema wenden Sie sich bitte direkt an Ihren Händler.

## Verpackungstipps



Unsere Verpackungen werden aus umweltfreundlichen, wiederverwertbaren Materialien hergestellt:

- Außenverpackung aus Pappe
- Formteile aus geschäumtem, FCKW-freiem Polystyrol (PS)
- Folien und Beutel aus Polyäthylen (PE)
- Spannbänder aus Polypropylen (PP).

Wenn Sie sich von der Verpackung trennen möchten, entsorgen Sie diese bitte umweltfreundlich.

# Technische Daten

---

Marke	<i>hanseatic</i>
Typ	T355SN
Bestellnummer	59021228
Spannungsversorgung	220–240 V~ / 50 Hz
Leistungsaufnahme	730 – 870 W
Kabellänge	ca. 92 cm
Schutzklasse	I



hanseatic

T355SN



User manual

Toaster

Manual/version:  
196271\_GB\_20180328  
Order no.: 59021228  
Reproduction, even of  
excerpts, is not per-  
mitted!

# Table of contents

---

Table of contents . . . . .	GB-2	Cleaning . . . . .	GB-15
Delivery . . . . .	GB-3	Customer service . . . . .	GB-17
Package contents . . . . .	GB-3	Advice, order and	
Check the delivery . . . . .	GB-3	complaint . . . . .	GB-17
		Spare parts . . . . .	GB-17
Appliance parts . . . . .	GB-4		
		Environmental protection	GB-18
Safety . . . . .	GB-5	Disposal of old	
Intended use . . . . .	GB-5	appliances . . . . .	GB-18
Explanation of terms . . . . .	GB-5	Packaging tips . . . . .	GB-18
Safety notices . . . . .	GB-6		
		Technical specifications . . . . .	GB-19
Before first use . . . . .	GB-11		
Set-up location . . . . .	GB-11		
First use . . . . .	GB-11		
Toasting bread / crisping up			
bread rolls . . . . .	GB-12		
General instructions . . . . .	GB-12		
Toasting . . . . .	GB-12		

# Delivery

---



Before using the appliance, please first read through the safety instructions and user manual carefully. This is the only way you can use all the functions reliably and safely. Be absolutely sure to also observe the national regulations in your country, which are also valid in addition to the regulations specified in this user manual.

Keep all safety notices and instructions for future reference. Give all safety notices and instructions to the next user of the appliance.

## Package contents

- Toaster
- Bread roll attachment
- User manual

## Check the delivery

1. Unpack the appliance.
2. Check the delivery.
3. If the delivery is incomplete or the appliance has been damaged during transit, please contact our service department (see page GB-17).



### WARNING!

Risk of electric shock!

- Never use a damaged appliance.
-

# Appliance parts

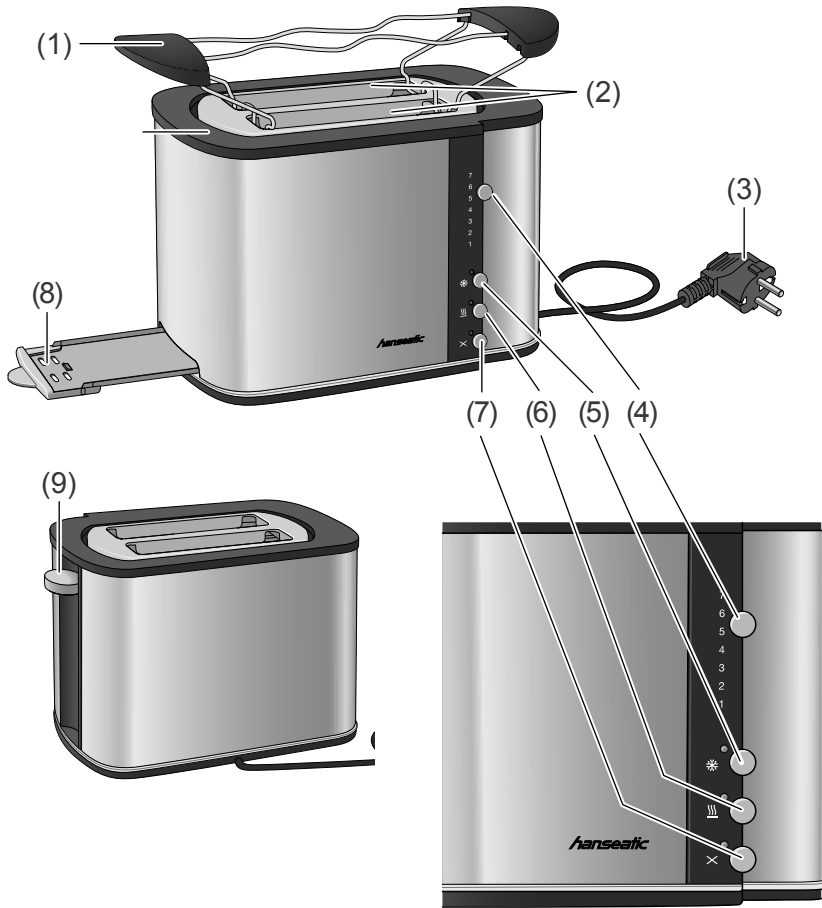

- (1) Bread roll attachment
- (2) Toasting slots
- (3) Mains cord including mains plug (cable tidy on the base of the appliance)
- (4) Adjuster for smooth control of the toasting power setting

- (5) ✱ Defroster button with indicator light
- (6) ≡ Heating button with indicator light
- (7) × Stop button with operating indicator light
- (8) Crumb collection tray
- (9) Lever



# Safety

---

## Intended use

With the toaster it is possible to toast or warm normal household quantities of sliced bread and to crisp up bread rolls.

The bread roll attachment is only intended for the crisping up of bread rolls. Do not place any other foods on this attachment as this may lead to burn injuries or damage the appliance.

The appliance is designed for use in private households and is not designed for commercial use or multiple use (e.g. use by several parties in a block of flats).

Use the appliance only as described in this user manual. Any other use is deemed improper and may result in damage to property or even personal injury. The manufacturer accepts no liability for damage caused by improper use.

## Explanation of terms

The following symbols can be found in this user manual.

### WARNING

This symbol indicates a hazard with a medium level of risk which, if not avoided, could result in death or serious injury.

---

### CAUTION

This symbol indicates a hazard with a low level of risk which, if not avoided, could result in minor or moderate injury.

---

### NOTICE

This symbol warns against possible damage to property.

---

 This symbol refers to useful additional information.

---

## Safety notices

In this chapter you will find general safety notices which you must always observe for your own protection and that of third parties. Please also observe the warning notices in the individual chapters.



### WARNING

#### Risks in handling household electrical appliances

**Risk of electric shock!**

Touching live parts may result in severe injury or death.

- Only connect the appliance if the mains voltage corresponds to the voltage displayed on the label.
- The appliance must therefore be connected to an easily accessible socket so that it can be quickly disconnected from the power supply in the event of fault.
- Never use a damaged appliance. In the event that you identify any damages that occurred during transit, please immediately notify our service team (see „Customer service“ on page GB-17).
- If the mains cord of the appliance is damaged, the manufacturer, its customer service team or a person with similar qualifications must replace it.
- Only use the appliance indoors and never operate it in damp rooms or expose it to rain.
- Never repair a defective or suspected defective appliance yourself. You can put your own and future users' lives in danger. Only authorised specialists are allowed to carry out this repair work.
- Only connect the appliance to a properly installed protective contact plug socket and do not operate it using an external timer switch or a separate remote control system.
- Always connect the appliance to an easily accessible socket, so that you can quickly unplug the mains plug in an emergency.
- Do not simultaneously connect any other electrical appliances with a high connected load to the same circuit.

- Do not use extension cords or sockets that do not have sufficient capacitance.
  - Do not allow the power cord to hang or trail in such a way that it may be reached or damaged by either children or pets.
  - Do not use the appliance if the housing or the power cord is damaged, if the appliance has been dropped or if there is other visible damage.
  - Do not put any objects in or through the housing openings and ensure that children cannot insert any objects in them.
  - Never use a metal object to manipulate any part of the toasting slot.
  - Never open the housing.
  - The appliance may only be repaired by an authorised specialist company.
  - Do not immerse the appliance itself, the power cord or the mains plug in water. Do not allow any liquid to enter into the housing.
  - Never store the appliance in such a way that it can fall into a bathtub or sink.
  - Never touch an electrical appliance if it has fallen into water. In such an event immediately unplug the power plug from the socket.
  - Never touch the mains plug with wet hands.
  - Keep the appliance, the mains plug and the power cord away from hot surfaces and open flames.
  - Check the appliance and the power supply cable regularly for damage.
  - Always pull the mains plug out of the socket,
    - when you are not using the appliance,
    - before you clean the appliance,
    - if a malfunction occurs,
    - if there is a storm with thunder and lightning.
- Risk of short circuit!  
Any water that has seeped into the appliance may cause a short circuit or electrocution. It is then possible that you could injure yourself if you come into contact with the appliance.
- Do not use a steam cleaner or high-pressure cleaner to clean the appliance.

### Risk of burns!

The appliance will become hot during operation. If you touch any of the hot parts you may burn yourself!

- Do not touch any of the metal parts and do not come into contact with the toasting slot.
- Only move the appliance after it has been allowed to cool.
- Do not leave the appliance unattended and keep out of the reach of children if it is still connected to the power or still hot following usage.
- Make sure that there is no risk of other persons, especially children, or pets burning themselves on the appliance.
- Only operate the appliance when is located on an even, steady and heat-resistant surface.
- Allow the appliance to cool completely before cleaning or storing it.

Danger to children and persons with reduced physical, sensory or mental abilities (for example, people with disabilities to some extent, older persons with impaired physical and mental abilities) or who lack experience and knowledge (for example older children).

- This appliance can be used by children aged eight years and above and by persons with reduced physical, sensory, or mental abilities, or who lack experience and knowledge, if they are supervised or have been instructed in the safe use of the appliance and understand the dangers associated with its use.
- Children must not be allowed to play with the appliance.
- Cleaning and user maintenance must not be carried out by children.
- While turned on or being left to cool, the toaster and its power cable must be kept out of the reach of children younger than 8 years of age.
- Children can become entangled when playing in

the packaging film and suffocate. Ensure that the packaging film remains out of the reach of children.

Health hazard!

Acrylamides e.g. in blackened or burnt pieces of bread may cause cancer.

- Toast bread until it is pale or golden brown rather than letting it become too dark. Remove burnt parts of the toast.

- Do not cover the appliance, e.g. with tea towels etc.
- Keep flammable liquids and vapours away from the appliance.
- Regularly empty the crumb collection tray to reduce the risk of a fire.
- Never place bread rolls directly onto the toasting slots.
- Do not toast bread and crisp up bread rolls at the same time.



#### CAUTION

Fire hazard!

Bread can catch fire. Flammable objects placed immediately next to the appliance may ignite easily!

- Do not operate the appliance near or beneath curtains or other flammable materials.
- Never leave the appliance unattended while in use.
- Do not place any flammable or easily ignited objects on top of the appliance while in use.
- Do not place any aluminium foil over the bread roll attachment!



#### NOTICE

Improper handling of the appliance may result in damage.

- Never expose the appliance to high temperatures (heating etc.) or weather conditions (rain etc.).
- Never place or operate the appliance on or near hot surfaces (e.g. hotplates etc.) or near open gas flames.
- Do not operate the appliance without the crumb collection tray and always use in an upright position.

- Do not manipulate the toasting slot with any sort of object.
- If a slice of bread becomes trapped in the toasting slot, unplug the mains plug, allow the appliance to cool and then remove the trapped slice of bread. Do not use knives or other sharp metal objects to do this.
- Do not operate the appliance beneath kitchen cupboards etc. These may be damaged by the heat emitted from the appliance.
- Do not use any solvent, irritant or abrasive cleaning products (e.g. oven or grill spray) or cleaning utensils (e.g. scouring pads etc.) to clean the appliance. These can scratch the surface of the appliance.
- Dry all parts thoroughly after cleaning.

Some furniture surfaces may contain chemical components which corrode the rubber feet of the appliance. This may leave a residue on the surface of the furniture.

- If necessary, place a heat-resistant mat underneath the appliance.
-

## Before first use

### Set-up location

- The appliance location must be stable, even and heat-resistant.
- The appliance must be out of the reach of young children.
- The appliance may not be located on or directly next to a stove top or any other heat source.
- The appliance may not be operated directly beneath a wall cupboard as heat is emitted from below.

### Cable tidy

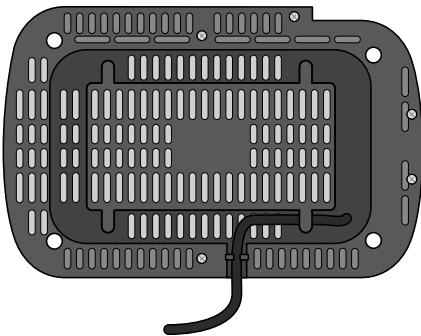

A cable tidy is located beneath the toaster. You may use this to shorten the cable length if necessary.

### First use

- Remove all packaging parts and delivery packaging.
- Set up the toaster as previously described and connect the mains plug to an easily accessible, properly installed socket.
- Slide the adjuster (4) to toasting power setting 7 and push down the lever (9).

The toaster will start to heat up, the operating indicator light of the stop button  $\times$  (7) will illuminate.

- Do this at least 5 times with the toaster placed near an open window.

Allow the toaster to cool between each instance of turning it off and on.

Odour or smoke may be produced during initial use. This is normal and is not an error. Make sure there is adequate ventilation.

- Once toast is complete the lever (9) will spring back to its original position and the operating indicator light  $\times$  (7) will go out.

## Toasting bread / crisping up bread rolls

---

### General instructions

- Differences between types of bread as well as moisture and thickness of each slice affect how the bread is toasted. Toast brown bread using a higher toasting setting than for white bread. Stored dry bread toasts quicker than fresh bread.
- It is possible to toast slices of bread no thicker than 14 mm. Do not use slices that are too thick or large as these become easily trapped.
- If a fault occurs or to clean the appliance, always first pull the mains plug out of the socket!
- If a slice of bread becomes trapped first unplug the appliance then release the bread using a blunt wooden object (e. g. the handle of a wooden spoon). Do not touch the heating wires in the process.

### Toasting

#### WARNING

Risk of burns!  
The appliance becomes hot when in use! The metal parts in particular remain hot even

after the appliance has been turned off.

- Do not touch any of the metal parts and do not come into contact with the toasting slot.
- Only move the appliance after it has been allowed to cool.

#### Health hazard!

Acrylamides e. g. in blackened or burnt pieces of bread may cause cancer.

- Toast bread until it is pale or golden brown rather than letting it become too dark. Remove burnt parts of the toast.

#### NOTICE

#### Risk of damage!

Improper handling of the appliance may result in damage.

- Only use the appliance in an upright position and not without the crumb collection tray.
-



1. Connect the mains plug to a properly installed protective contact socket.

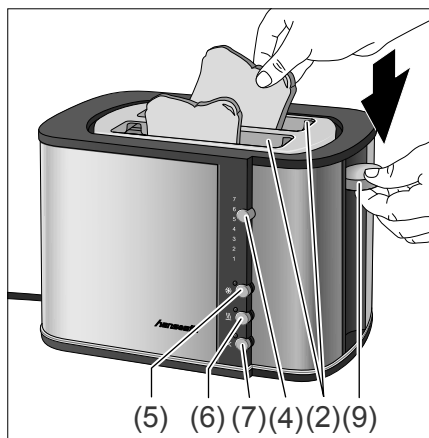

2. Place the slices of bread into the toasting slots (2).
3. Use the adjuster (4) to select the desired toasting power setting.  
Pale: Select a lower setting.  
Dark: Select a higher setting.  
To toast just one slice of bread set the toasting power setting lower than for two slices.
4. Push down the lever (9).  
The operating indicator light on the stop button × (7) will illuminate. Once the selected toasting power setting has been reached the toaster will turn off and the slices of bread will be ejected upwards out of the appliance. The operating indicator light on the stop button × (7) will go out.
5. Remove the toasted bread.

6. To achieve a consistent level of toasting for several consecutive uses wait approx. 1 to 1½ minutes between each usage.

## Stopping the appliance

- If you would like to stop the toasting process before it is finished push the stop button × (7).  
The toaster will turn off, eject the slices of bread and the operating indicator light on the stop button will go out.

## Toasting frozen bread

If using frozen bread you can push the defrost button ✱ (5) to extend the selected toasting time.

1. Select a normal toasting power setting with the adjuster (4).
2. Place the slices of bread into the toasting slots.
3. Push down the lever (9).  
The operating indicator light on the stop button × (7) will illuminate.
4. Push the defrost button ✱ (5).  
The indicator light on the defrost button will illuminate.

## Warming up toasted bread

With the warming-up button  (6) you can reheat bread that has already been toasted. Do not warm up any bread that has been buttered or topped with anything else.

1. Select a normal toasting power setting with the adjuster (4).
2. Place the slices of bread into the toasting slots.

3. Push down the lever (9).

The operating indicator light on the stop button  (7) will illuminate.

4. Push the warming-up button  (6). The indicator light on the warming-up button will illuminate.

## Crisping up bread rolls

Use the bread roll attachment (1) supplied to crisp up bread rolls.

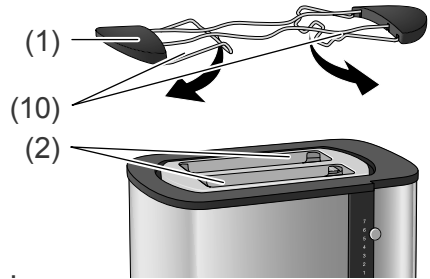

1. Fold down the stand (10) and place the bread roll attachment onto the toasting slots.

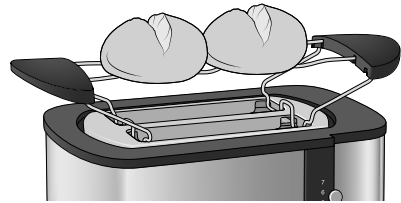

2. Place a maximum of 2 bread rolls onto the bread roll attachment.
3. Start the toasting process as previously described.
4. Turn the bread rolls once the appliance has turned off and turn the toaster back on.

# Cleaning

## WARNING

Risk of electrocution and short circuit!

Any water that has seeped into the appliance may cause a short circuit or electrocution.

- Do not submerge the appliance or the mains plug in water or any other fluid.
- Unplug the mains plug before cleaning the toaster. To do so, pull the plug itself and not on the mains cord.
- Do not place the toaster into a dishwasher.
- Do not use any high pressure or steam cleaning devices to clean the appliance.

Risk of burns!

The appliance becomes hot when in use!

- Allow the toaster to cool completely prior to cleaning.

## NOTICE

Risk of damage!

Incorrect usage of cleaning products or utensils may scratch or chemically corrode the surface of the appliance.

- Do not use any solvent, irritant or abrasive cleaning products (e.g. oven or grill spray) or cleaning utensils e.g. scouring pads etc. to clean the appliance.
- Do not use any abrasive cleaning products (scrubbing or thinning agents) during cleaning.

## Cleaning the crumb collection tray

Empty the crumb collection tray regularly.

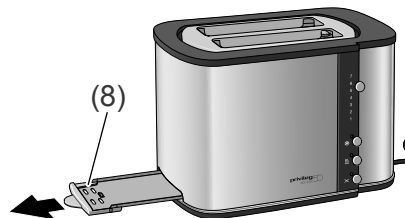

1. Pull out the crumb collection tray (8).

2. Wipe the crumb collection tray with a dry or slightly damp cloth.



3. Replace the crumb collection tray after cleaning.

### Cleaning the housing

- Wipe the housing with a dry or slightly damp cloth.
- To clean the inside of the toaster hold the toaster upside down and shake the crumbs out.

# Customer service

---

In order for us to help you quickly, please tell us:

Name of appliance	Model	Order number
<i>hanseatic</i> Toaster	T355SN	59021228

## Advice, order and complaint

Please contact your mail order company's customer service centre if

- the delivery is incomplete,
- the appliance is damaged during transport,
- you have questions about your appliance,
- a malfunction cannot be rectified using the troubleshooting table,
- you would like to order further accessories.

## Spare parts

### Customers in Germany

- Please contact the company **Hermes Fulfilment GmbH**:
- Tel. 0049 (0)57 32 99 66 00  
Monday–Thursday 8:00–15:00, Friday 8:00–14:00
- Email: ersatzteilservice-elektrokleingeraete@hermes-ws.com

### Customers in Austria

- Please contact your mail order company's customer service centre or product advice centre.

### Please note:

You are responsible for the condition of the appliance and its proper use in the household. Damage resulting from non-compliance with this manual unfortunately cannot be recognised.

# Environmental protection

---

## Disposal of old appliances



Electrical appliances contain harmful substances as well as valuable resources.

Every consumer is therefore required by law to dispose of old electrical appliances at an authorised collection or return point. They will thus be made available for environmentally-sound, resource-saving recycling.

You can dispose of old electrical appliances free of charge at your local recycling centre.

For further information about this please contact the point of sale directly.

## Packaging tips



Our packaging is made of environmentally-friendly, recyclable materials:

- Outer packaging made of cardboard
- Moulded parts made of foamed, CFC-free polystyrene (PS)
- Films and bags made of polyethylene (PE)
- Tension bands made of polypropylene (PP).

If you would like to dispose of the packaging, please dispose of it in an environmentally friendly way.

## Technical specifications

---

Brand	<i>hanseatic</i>
Model	T355SN
Order number	59021228
Voltage supply	220–240 V~ / 50 Hz
Power consumption	730 – 870 W
Cable length	approx. 92 cm
Protection class	I

