

HGT 8566A2L
HGT 8595A2L
HGT 85112A2L
HGT 85129A2L

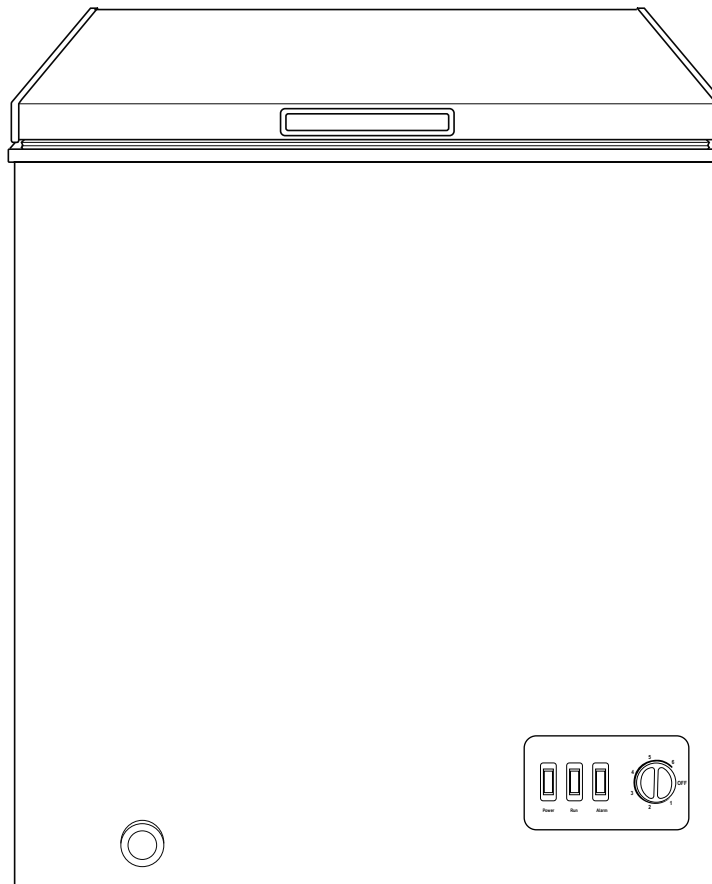

hanseatic

Gebrauchsanleitung

Gefriertruhe

Anleitung/Version:
196072_DE_20190401
Bestell-Nr.: 68069724,
44094650, 89540138,
63274758
Nachdruck, auch auszugs-
weise, nicht gestattet!

Inhaltsverzeichnis

Lieferung	DE-3	Fehlersuchtafel	DE-20
Lieferumfang / Geräteteile	DE-3	Service	DE-22
Ausstattungsmerkmale	DE-3	Beratung, Bestellung und	
Kontrolle ist besser.	DE-3	Reklamation	DE-22
Bestimmungsgemäßer Gebrauch . .	DE-3	Reparaturen und Ersatzteile	DE-22
Sicherheit	DE-4	Umweltschutz	DE-23
Begriffserklärung	DE-4	Elektro-Altgeräte umweltgerecht	
Sicherheitshinweise	DE-4	entsorgen	DE-23
Inbetriebnahme	DE-10	Unser Beitrag zum Schutz der	
Transportieren und Auspacken . . .	DE-10	Ozonschicht	DE-23
Geeigneten Standort wählen	DE-11	Produktdatenblatt nach	
Gefriertruhe aufstellen und		VO (EU) Nr. 1060/2010.	DE-24
ausrichten.	DE-11	Technische Daten	DE-28
Gefriertruhe anschließen	DE-11		
Bedienung	DE-12		
Voraussetzungen	DE-12		
Betriebsanzeigen	DE-12		
Ein- und ausschalten	DE-12		
Temperatur regeln	DE-13		
Nahrungsmittel einfrieren /			
Tiefkühlkost lagern	DE-14		
Gefrierkörbe	DE-15		
Lebensmittel einfrieren.	DE-15		
Tiefkühlkost lagern	DE-16		
Eiswürfel bereiten.	DE-16		
Lebensmittel auftauen	DE-16		
Reinigung und Wartung	DE-17		
Deckeldichtungen kontrollieren			
und reinigen	DE-17		
Außenwände reinigen	DE-17		
Innenbeleuchtung.	DE-17		
Gefriertruhe abtauen und reinigen.	DE-18		



Bevor Sie das Gerät benutzen, lesen Sie bitte zuerst die Sicherheitshinweise und die Gebrauchsanleitung aufmerksam durch. Nur so können Sie alle Funktionen sicher und zuverlässig nutzen. Beachten Sie unbedingt auch die nationalen Vorschriften in Ihrem Land, die zusätzlich zu den in dieser Anleitung genannten Vorschriften gültig sind.

Bewahren Sie alle Sicherheitshinweise und Anweisungen für die Zukunft auf. Geben Sie alle Sicherheitshinweise und Anweisungen an den nachfolgenden Verwender des Produkts weiter.

Lieferung

Lieferumfang / Geräteteile

Nr.	Bezeichnung	
1	Innenraum-Beleuchtung	
2	Gefrierkörbe	Modell: Anzahl:
		HGT 8566A2L 2x
		HGT 8595A2L 4x
		HGT 85112A2L 5x
		HGT 85129A2L 6x
3	Plastischaber	
4	Temperaturregler	
5	Betriebsanzeigen	
6	Tauwasserabfluss	
	Garantieunterlagen	
	Gebrauchsanleitung	

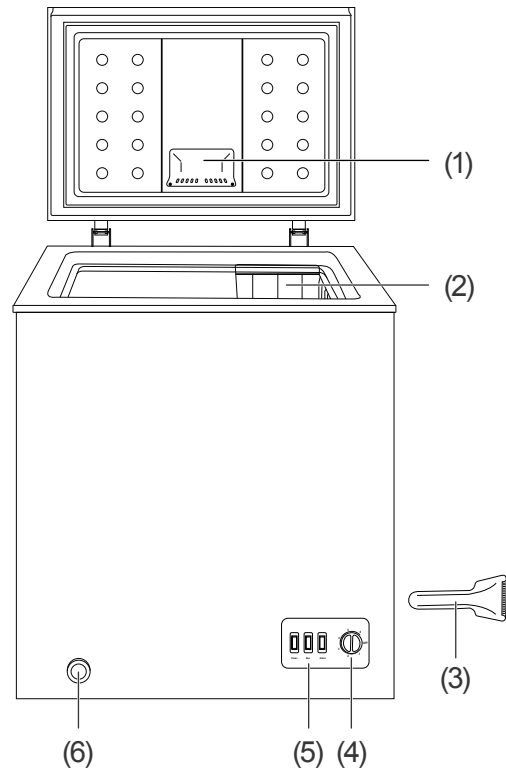

Ausstattungsmerkmale

- Temperaturregler
- Innenraum-Beleuchtung
- Optischer Alarm bei Temperaturanstieg
- FCKW- und FCK-frei

Kontrolle ist besser

1. Packen Sie die Gefriertruhe aus und entfernen Sie alle Verpackungsteile, Kunststoffprofile, Klebestreifen und Schaumpolster innen, außen und auf der Geräterückseite.
2. Prüfen Sie, ob die Lieferung vollständig ist.
3. Kontrollieren Sie, ob die Gefriertruhe Transportschäden aufweist.
4. Sollte die Lieferung unvollständig sein oder die Gefriertruhe einen Transportschaden aufweisen, nehmen Sie bitte Kontakt mit unserem Service auf (siehe Seite DE-22).

Bestimmungsgemäßer Gebrauch

Die Gefriertruhe ist geeignet, um handelsübliche Tiefkühlkost einzulagern, zum Tiefgefrieren zimmerwarmer Lebensmittel sowie zur Eisbereitung.

Das Gerät ist nur zur Verwendung im privaten Haushalt bestimmt. Eine gewerbliche Nutzung ist ausgeschlossen.

Verwenden Sie die Gefriertruhe nur wie in dieser Gebrauchsanleitung beschrieben. Jede andere Verwendung gilt als bestimmungswidrig und kann zu Sachschäden oder sogar zu Personenschäden führen. Der Hersteller übernimmt keine Haftung oder Garantie für Schäden, die durch den bestimmungswidrigen Gebrauch entstanden sind.

Sicherheit

Begriffserklärung

Folgende Signalbegriffe finden Sie in dieser Gebrauchsanleitung.

WARNUNG

Dieser Signalbegriff bezeichnet eine Gefährdung mit einem mittleren Risikograd, die, wenn sie nicht vermieden wird, den Tod oder eine schwere Verletzung zur Folge haben kann.

VORSICHT

Dieser Signalbegriff bezeichnet eine Gefährdung mit einem niedrigen Risikograd, die, wenn sie nicht vermieden wird, eine geringfügige oder mäßige Verletzung zur Folge haben kann.

HINWEIS

Dieser Signalbegriff warnt vor möglichen Sachschäden.

 Dieses Symbol verweist auf nützliche Zusatzinformationen.

Symbolerklärung



Vorsicht: Brandgefahr!



Symbol „4 Sterne“: Gefrierbereich mit -18 °C oder kälter

Sicherheitshinweise

In diesem Kapitel finden Sie allgemeine Sicherheitshinweise, die Sie zu Ihrem eigenen Schutz und zum Schutz Dritter stets beachten müssen. Beachten Sie zusätzlich die Warnhinweise in den einzelnen Kapiteln.

Risiken im Umgang mit elektrischen Haushaltsgeräten

WARNUNG

Stromschlaggefahr!

Das Berühren von spannungsführenden Teilen kann zu schweren Verletzungen oder zum Tod führen.

- Gerät nur in Innenräumen verwenden. Nicht in Feuchträumen oder im Regen betreiben.
- Gerät nicht in Betrieb nehmen oder weiter betreiben,
 - wenn es sichtbare Schäden aufweist, z. B. die Anschlussleitung defekt ist.
 - wenn es Rauch entwickelt oder verbrannt riecht.
 - ungewohnte Geräusche von sich gibt.

In einem solchen Fall Netzstecker aus der Steckdose ziehen bzw. Sicherung heraus-schrauben/ausschalten und unseren Service kontaktieren (siehe Seite DE-22).

- Der Anschluss an eine externe Zeitschaltuhr oder ein separates Fernwirk-system zur Fernüberwachung und -steuerung ist unzulässig.
- Die vollständige Trennung vom Stromnetz erfolgt bei diesem Gerät nur durch Ziehen des Netzsteckers. Gerät daher nur an eine gut zugängliche Steckdose anschließen, damit es im Störfall schnell vom Stromnetz getrennt werden kann.
- Falls der Netzstecker nach dem Aufstellen nicht mehr zugänglich ist, muss eine allpolige Trennvorrichtung gemäß Überspannungskategorie III in der Hausinstallation mit min-

destens 3 mm Kontaktabstand vorgeschaltet sein; hierzu zählen Sicherungen, LS-Schalter und Schütze.

- Netzkabel nicht knicken oder klemmen und nicht über scharfe Kanten legen. Die Folge kann ein Kabelbruch sein.
- Bei der Aufstellung des Gerätes ist sicherzustellen, dass die Netzanschlussleitung nicht eingeklemmt oder beschädigt wird.
- Ortsveränderliche Mehrfachsteckdosen oder Netzteile nicht an der Rückseite der Geräte platzieren.
- Gerät, Netzstecker und Netzkabel von offenem Feuer und heißen Flächen fernhalten.
- Netzstecker nie am Netzkabel aus der Steckdose ziehen, immer den Netzstecker selbst anfassen.
- Netzstecker niemals mit feuchten Händen anfassen.
- Netzkabel und Netzstecker nie in Wasser oder andere Flüssigkeiten tauchen.
- Wenn das Netzkabel des Geräts beschädigt ist, muss es durch den Hersteller, dessen Kundendienst oder eine qualifizierte Fachkraft ausgetauscht werden.
- Eingriffe und Reparaturen am Gerät dürfen ausschließlich autorisierte Fachkräfte vornehmen, so wie unser Service (siehe Seite DE-22).
- Eigenständige Reparaturen an dem Gerät können Sach- und Personenschäden verursachen, und die Haftungs- und Garantieansprüche verfallen. Niemals versuchen, das defekte – oder vermeintlich defekte – Gerät selbst zu reparieren.

- Bei Reparaturen dürfen ausschließlich Teile verwendet werden, die den ursprünglichen Gerätedaten entsprechen. In diesem Gerät befinden sich elektrische und mechanische Teile, die zum Schutz gegen Gefahrenquellen unerlässlich sind.
- Im Fehlerfall sowie vor Reinigung und Wartung den Netzstecker aus der Steckdose ziehen bzw. die Sicherung herausschrauben/ausschalten.
- Keine Gegenstände in oder durch die Gehäuseöffnungen stecken und sicherstellen, dass auch Kinder keine Gegenstände hineinstecken können.
- Gerät regelmäßig auf Schäden prüfen.

Risiken für Kinder

Erstickungsgefahr!

Kinder können sich in der Verpackungsfolie verfangen und ersticken.

- Kinder nicht mit der Verpackungsfolie spielen lassen.

Kinder können sich im Gerät einschließen und ersticken.

- Kinder dürfen nicht mit dem Gerät spielen.

Risiken im Umgang mit chemischen Stoffen

Explosionsgefahr!

Unsachgemäßer Umgang mit chemischen Stoffen kann zu Explosionen führen.

- Keine explosiven Stoffe oder Sprühdosen mit brennbaren Treibmitteln im Gerät lagern, da sie zündfähige Gas-Luft-Gemische zur Explosion bringen können.

- Zum Abtauen auf keinen Fall Abtausprays verwenden. Sie können explosive Gase bilden.

VORSICHT

Risiken für bestimmte Personengruppen

Gefahren für Kinder und Personen mit eingeschränkten physischen, sensorischen oder geistigen Fähigkeiten!

- Dieses Gerät kann von Kindern ab 8 Jahren und darüber sowie von Personen mit verringerten physischen, sensorischen oder mentalen Fähigkeiten oder Mangel an Erfahrung und Wissen benutzt werden, wenn sie beaufsichtigt oder bezüglich des sicheren Gebrauchs des Gerätes unterwiesen wurden und die daraus resultierenden Gefahren verstehen. Kinder ab 3 Jahren und jünger als 8 Jahre dürfen das Kühl-/Gefriergerät be- und entladen. Kinder dürfen nicht mit dem Gerät spielen. Reinigung und Benutzer-Wartung dürfen nicht von Kindern ohne Beaufsichtigung durchgeführt werden.
- Sicherstellen, dass Kinder keinen Zugriff auf das Gerät haben, wenn sie unbeaufsichtigt sind.

Risiken im Umgang mit Gefriertruhen

Brandgefahr!

Unsachgemäßer Umgang mit dem Gerät kann zu einem Brand und zu Sachschäden führen.

- Gerät nur an eine ordnungsgemäß installierte Schutzkontakt-Steckdose anschließen. Der Anschluss an

eine Steckdosenleiste oder eine Mehrfachsteckdose ist unzulässig.

- Um ausreichende Luftzirkulation zu gewährleisten, müssen die Lüftungsschlitze und der gesamte Raum oberhalb des Geräts frei bleiben.
- Gerät nicht direkt an die Wand stellen. Mindestens 15 cm Abstand lassen.
- Darauf achten, dass Lüftungsschlitze nicht verdeckt werden.

Gefahren durch Kältemittel!

Im Kältemittel-Kreislauf Ihres Geräts befindet sich das umweltfreundliche, aber brennbare Kältemittel R600a (Isobutan).

- Mechanische Eingriffe in das Kältesystem sind nur autorisierten Fachkräften erlaubt.
- Den Kältekreislauf nicht beschädigen, z. B. durch Aufstechen der Kältemittelkanäle des Verdampfers mit scharfen Gegenständen, Abknicken von Rohrleitungen usw.
- Herausspritzendes Kältemittel ist brennbar und kann zu Augenschäden führen. In diesem Fall die Augen unter klarem Wasser spülen und sofort einen Arzt rufen.
- Damit im Fall einer Leckage des Kältemittelkreislaufs kein zündfähiges Gas-Luft-Gemisch entstehen kann, muss der Aufstellraum laut Norm EN 378 eine Mindestgröße von 1 m³ je 8 g Kältemittel haben. Die Menge des Kältemittels in Ihrem Gerät ist auf dem Datenblatt angegeben (siehe Seite DE-24).
- Keine wärmeabgebenden Geräte wie Mikrowellen, Toaster etc. auf das Gerät stellen und keine elektrischen Geräte innerhalb des Geräts betreiben.

Verletzungsgefahr!

Unsachgemäßer Umgang mit dem Gerät kann zu Verletzungen führen.

- Das Gerät ist schwer und unhandlich. Beim Transport, bei der Aufstellung, Ausrichtung die Hilfe einer weiteren Person in Anspruch nehmen.
- Prüfen, ob Transportwege und Aufstellort frei von Hindernissen sind (z. B. geschlossene Türen oder auf dem Boden liegende Gegenstände).
- Gefrierkörbe, Türen etc. nicht als Trittbrett oder zum Abstützen verwenden.
- Netzkabel so verlegen, dass es nicht zur Stolperfalle wird.

Gesundheitsgefahren bei Gefriergut!

Durch falsche Handhabung, unzureichende Kühlung oder Überlagerung können die eingelagerten Lebensmittel verderben. Bei Verzehr besteht die Gefahr einer Lebensmittelvergiftung!

- Insbesondere rohes Fleisch und Fisch ausreichend verpacken, damit danebenliegende Lebensmittel nicht durch Salmonellen o. Ä. kontaminiert werden.
- Die von den Lebensmittelherstellern empfohlenen Lagerzeiten einhalten.
- Beachten, dass sich die Lagerzeit des Gefrierguts aufgrund eines Temperaturanstiegs im Geräteinneren verkürzen kann (Abtauen, Reinigen oder Stromausfall).
- Bei längerem Stromausfall oder einer Störung am Gerät das eingelagerte Gefriergut aus dem Gerät nehmen und in einem ausreichend kühlen Raum oder einem anderen Kühlgerät lagern (max. Lagerzeit bei Störung: siehe „Produktdatenblatt nach VO (EU) Nr. 1060/2010“ auf Seite DE-24).

- Nach einer Störung überprüfen, ob die eingelagerten Lebensmittel noch genießbar sind.

- Auf- und angetaute Lebensmittel sofort verbrauchen, nicht wieder einfrieren.
- Zur Bereitung von Eiswürfeln nur Trinkwasser verwenden.

Das Gerät arbeitet eventuell nicht einwandfrei, wenn es über längere Zeit zu geringer Umgebungstemperatur ausgesetzt wird. Es kann dann zu einem Temperaturanstieg im Inneren kommen.

- Vorgesehene Umgebungstemperatur einhalten (siehe Zeile "Klimaklasse" auf Seite DE-24).

Gesundheitsgefahr!

Verunreinigte Lebensmittel können gesundheitliche Schäden verursachen.

- Wenn die Tür für eine längere Zeit geöffnet wird, kann es zu einem erheblichen Temperaturanstieg in den Fächern des Gerätes kommen.
- Die Flächen, die mit Lebensmitteln und zugänglichen Ablaufsystemen in Berührung kommen können, regelmäßig reinigen.
- Zwei-Sterne-Gefrierfächer sind für die Aufbewahrung von bereits eingefrorenen Lebensmitteln und die Aufbewahrung oder Zubereitung von Speiseeis oder Eiswürfeln geeignet.
- Ein-, Zwei- und Drei-Sterne-Fächer sind nicht für das Einfrieren von frischen Lebensmitteln geeignet.
- Wenn das Kühl-/Gefriergerät längere Zeit leer steht, das Gerät ausschalten, abtauen, reinigen und die Tür offen lassen, um Schimmelbildung zu vermeiden.

Verletzungsgefahr durch Gefriergut!

Ein unsachgemäßer Umgang mit dem Gerät kann zu Verletzungen führen. Verbrennungsgefahr durch Tieftemperaturen.

- Die Lebensmittel und die Innenwände des Gefrierraums haben eine sehr tiefe Temperatur. Nie mit nassen Händen berühren. Dies kann zu Hautverletzungen führen. Auch bei trockener Haut sind Hautschäden möglich.
- Keine Eiswürfel oder Eis am Stiel direkt aus dem Gefrierraum in den Mund nehmen.

HINWEIS

Beschädigungsgefahr!

Wenn das Kühlgerät hochkant transportiert wurde, kann Schmiermittel aus dem Kompressor in den Kühlkreislauf gelangt sein.

- Das Kühlgerät möglichst nur in der Horizontalen transportieren.
- Vor Inbetriebnahme das Kühlgerät 2 Stunden stehen lassen. Währenddessen fließt das Schmiermittel in den Kompressor zurück.

Unsachgemäßer Umgang mit dem Gerät kann zu Sachschäden führen.

- Gerät nur auf einem ebenen und festen Untergrund stellen. Der Untergrund muss das Gewicht eines gefüllten Innenraums tragen können.
- Beim Auspacken keine spitzen Gegenstände verwenden.
- Innerhalb des Geräts nur elektrische Teile betreiben, die der vom Hersteller empfohlenen Bauart entsprechen.

- Keine anderen mechanischen Einrichtungen oder sonstigen Mittel als die vom Hersteller empfohlenen benutzen.
- Keine wärmeabgebenden Geräte wie Mikrowellen oder Toaster auf die Gefriertruhe stellen. Darauf achten, dass die Lüftungsschlitze nicht verdeckt werden.
- Innenbeleuchtung ausschließlich zur Beleuchtung des Geräte-Inneren verwenden. Sie ist nicht zur Beleuchtung eines Raumes geeignet.
- Keine Glas- oder Metallgefäße mit Wasser, Limonade, Bier etc. einlagern. Wasser dehnt sich im gefrorenen Zustand aus und kann den Behälter sprengen.
- Gerät rechtzeitig abtauen, bevor sich eine Eis- und Reifschicht von mehr als 5 mm bildet. Bei zu starker Eisbildung steigt der Stromverbrauch und der Deckel schließt eventuell nicht mehr dicht ab.
- Zum Beschleunigen des Abtauvorgangs keine anderen Mittel verwenden als die vom Hersteller empfohlenen. Z. B. keine elektrischen Heizgeräte, Messer oder Geräte mit offener Flamme wie z. B. Kerzen verwenden. Die Wärmedämmung und der Innenbehälter sind kratz- und hitzeempfindlich und können schmelzen.

- Beim Reinigen beachten:
 - Auf keinen Fall aggressive, körnige, soda-, säure-, lösemittelhaltige oder schmirgelnde Reinigungsmittel verwenden. Diese greifen die Kunststoffflächen an. Empfehlenswert sind Allzweckreiniger mit einem neutralen pH-Wert.
 - Deckeldichtungen und Geräteteile aus Kunststoff sind empfindlich gegen Öl und Fett. Verunreinigungen möglichst schnell entfernen.
 - Nur weiche Tücher verwenden.
- Darauf achten, dass kein Wasser in die Lüftungsschlitze, in die elektrischen Teile oder in die Ablauföffnung dringt.
- Nach dem Ausschalten 5 Minuten warten. Erst danach das Gerät erneut einschalten.
- Nur Original-Zubehörteile verwenden.

Inbetriebnahme

VORSICHT

Verletzungsgefahr!

- Das Gerät ist schwer und unhandlich. Beim Transport, bei der Aufstellung und Ausrichtung die Hilfe einer weiteren Person in Anspruch nehmen.
- Gefrierkörbe, Türen etc. nicht als Trittbrett oder zum Abstützen verwenden.

Gesundheitsgefahren durch Kältemittel

- Den Kältekreislauf nicht beschädigen, z.B. durch Aufstechen der Kältemittelkanäle des Verdampfers mit scharfen Gegenständen, Abknicken von Rohrleitungen usw.
- Herausspritzendes Kältemittel ist brennbar und kann zu Augenschäden führen. Spülen Sie in diesem Fall die Augen unter klarem Wasser aus und rufen Sie sofort einen Arzt.
- Damit im Fall einer Leckage des Kältemittelkreislaufs kein zündfähiges Gas-Luft-Gemisch entstehen kann, muss der Aufstellraum laut Norm EN 378 eine Mindestgröße von 1 m³ je 8 g Kältemittel haben. Die Menge des Kältemittels in Ihrem Gerät finden Sie in den Technischen Daten (siehe ab Seite DE-24).
- Keine wärmeabgebenden Geräte wie Mikrowellen, Toaster etc. auf das Gerät stellen und keine elektrischen Geräte innerhalb des Geräts betreiben.

HINWEIS

Beschädigungsgefahr!

Das Gerät arbeitet eventuell nicht einwandfrei, wenn es über längere Zeit zu geringer Umgebungstemperatur ausgesetzt wird. Es kann dann zu einem

Temperaturanstieg im Inneren kommen.

- Halten Sie die vorgesehene Umgebungstemperatur ein (siehe „Klimaklasse“ auf Seite DE-24).

Unsachgemäßer Umgang mit dem Gerät kann zu Beschädigungen führen.

- Das Gerät möglichst nicht in die Horizontale kippen, sondern nur in einer Schräglage von maximal 45° transportieren.
- Beim Auspacken und Entfernen der Schutzfolien keine spitzen Gegenstände verwenden.

Transportieren und Auspacken

- Kleben Sie für einen sicheren Stand während des Transports die Rollen unterhalb der Gefriertruhe mit Klebeband ab.
- Transportieren Sie die Gefriertruhe mit Hilfe einer Transportkarre oder einer zweiten Person.
- Entfernen Sie die Klebestreifen von den Rollen. Heben Sie die Gefriertruhe linksseitig leicht an, und schieben oder ziehen Sie sie, bis sie die gewünschte Position einnimmt.
- Packen Sie die Gefriertruhe aus und entfernen Sie vorsichtig alle Verpackungsteile, Kunststoffprofile, Klebestreifen und Schaumpolster innen, außen und auf der Rückseite der Gefriertruhe.

Geeigneten Standort wählen

Sicherheit

Aus Sicherheitsgründen muss der Aufstellungsraum eine Mindestgröße besitzen.

Modell	Raumgröße
HGT 8566A2L	5 m ³
HGT 8595A2L	6 m ³
HGT 85112A2L	7 m ³
HGT 85129A2L	8 m ³

Luftzirkulation

Um eine ausreichende Luftzirkulation zu gewährleisten,

- darf die Gefriertruhe nicht direkt an der Wand stehen. Lassen Sie mindestens 15 cm Abstand zu Wand, Schränken und anderen Geräten.
- müssen die Lüftungsgitter frei bleiben und dürfen nicht abgedeckt werden.
- muss der gesamte Raum oberhalb der Gefriertruhe frei bleiben.

Kühlleistung

Um die größtmögliche Kühlleistung bei geringstem Energieverbrauch zu erzielen, wählen Sie einen Standort, der:

- nicht zu warm, trocken und gut belüftet ist,
- nicht direkt von der Sonne beschienen wird.

Ungünstig ist ein Platz neben einem Ofen, Herd oder Heizkörper. Die Mindestabstände betragen:

- zu Elektroherden: 15 cm,
- zu Öl- und Kohleherden: 30 cm,
- zu Kühlgeräten: 15 cm,
- zu Wasch-/Geschirrspülmaschinen: 15 cm.

Ist im Aufstellungsraum eine Fußbodenheizung installiert, legen Sie eine Isolierplatte aus festem Material unter die Gefriertruhe.

Gefriertruhe aufstellen und ausrichten

1. Stellen Sie die Gefriertruhe auf einen möglichst ebenen, festen Untergrund.
2. Überprüfen Sie den Stand mit einer Wasserwaage.

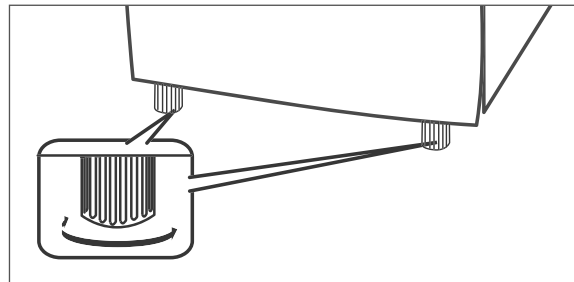

3. Gleichen Sie Unebenheiten des Untergrunds über die beiden vorderen Schraubfüße aus. Dazu
 - schließen Sie den Deckel.
 - kippen Sie die Gefriertruhe leicht nach rechts.
 - drehen Sie die Schraubfüße hinein bzw. heraus, bis die Gefriertruhe senkrecht ausgerichtet ist und stellen Sie die Gefriertruhe wieder gerade hin.
4. Prüfen Sie die Ausrichtung mit einer Wasserwaage. Beim Öffnen des Deckels darf sich die Gefriertruhe nicht bewegen.

Gefriertruhe anschließen

! HINWEIS

Beschädigungsgefahr!

Vor dem Anschließen muss die Kühlflüssigkeit zur Ruhe kommen.

- Gerät nach dem Transport 2 Stunden ruhig stehen lassen.

- Schließen Sie den Netzstecker an eine vorschriftsmäßig installierte Steckdose an (220 – 240 V~ / 50 Hz / 10 A). Die Anzeige Power (7) leuchtet.

Bedienung

Voraussetzungen

Sie können die Gefriertruhe nutzen, wenn

- Sie das Kapitel „Sicherheit“ gelesen und die Sicherheitshinweise verstanden haben (siehe Seite DE-4).
- sie aufgestellt und angeschlossen ist, wie im Kapitel „Inbetriebnahme“ beschrieben (siehe Seite DE-10).

Betriebsanzeigen

Power (7) leuchtet, sobald die Gefriertruhe mit Energie versorgt wird.

Run (8) leuchtet, wenn der Kompressor arbeitet.

Alarm (9) leuchtet, wenn die Temperatur in der Gefriertruhe über den eingestellten Wert steigt und tritt während des Normalbetriebs auf,

- unmittelbar nach der ersten Inbetriebnahme, nach dem Abtauen und Reinigen.
- nach einem längeren Stromausfall.
- wenn Sie eine große Menge frischer Lebensmittel eingelagert haben.

Sobald die eingestellte Temperatur erreicht ist, erlischt die Anzeige Alarm automatisch.

Trifft keiner der genannten Fälle zu, sehen Sie im Abschnitt „Fehlersuchtable“ auf Seite 19 nach, um die Störung zu beheben.

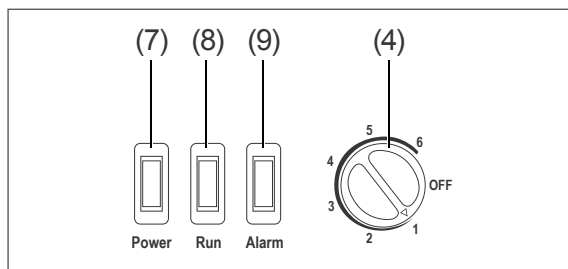

Ein- und ausschalten

Einschalten

1. Drehen Sie den Temperaturregler auf die gewünschte Kühlleistung.
Der Kompressor beginnt nach kurzer Zeit zu arbeiten, das Kältemittel strömt durch die Rohre und Sie hören ein leises Rauschen. Die Anzeigen Power (7), Run (8) und Alarm (9) leuchten.
Sobald die Gefriertruhe die eingestellte Temperatur erreicht hat, schaltet sich der Kompressor ab. Die Anzeigen Run und Alarm erlöschen.
2. Macht die Gefriertruhe störende Geräusche, überprüfen Sie den festen Stand und entfernen Sie Gegenstände auf der Gefriertruhe.

Ausschalten / Außerbetriebnahme

Wenn Sie die leere Gefriertruhe nicht benutzen wollen, schalten Sie sie folgendermaßen aus:

1. Um die Gefriertruhe auszuschalten, drehen Sie den Temperaturregler (4) auf "OFF" und ziehen Sie den Netzstecker.
2. Nehmen Sie die Gefrierkörbe aus der Gefriertruhe.
3. Reinigen Sie die Gefriertruhe (siehe „Reinigung und Wartung“ auf Seite DE-17).
4. Lassen Sie den Deckel leicht geöffnet, damit sich im Innenraum kein Schimmel bildet. Damit haben Sie die Gefriertruhe ausgeschaltet und außer Betrieb genommen.

i Wenn Sie nur den Temperaturregler (4) auf „OFF“ stellen, arbeitet der Kompressor nicht mehr, d. h. das Gerät kühlt nicht. Es wird jedoch weiterhin mit Energie versorgt.

Wieder einschalten

Wenn der laufende Betrieb unterbrochen wurde, kann die Gefriertruhe nicht sofort wieder gestartet werden. Zur Unterbrechung kommt es,

- wenn Sie den Temperaturregler (4) auf „OFF“ stellen.
- wenn Sie den Netzstecker aus der Steckdose ziehen.
- bei Stromausfall.

- Warten Sie 4 bis 5 Minuten, bevor Sie die Gefriertruhe erneut in Betrieb nehmen.

i Sollte sich der Deckel Ihrer Gefriertruhe nach dem Schließen nicht sofort wieder öffnen lassen, hat sich ein Unterdruck im Inneren gebildet. Warten Sie 1 bis 2 Minuten, danach lässt sich der Deckel problemlos öffnen.

Temperatur regeln

! VORSICHT

Gesundheitsgefahr!

Das Gerät arbeitet eventuell nicht einwandfrei, wenn es über längere Zeit zu geringer Umgebungstemperatur ausgesetzt wird. Es kann dann zu einem Temperaturanstieg im Inneren kommen.

- Halten Sie die vorgesehene Umgebungstemperatur ein (siehe „Klimaklasse“ auf Seite DE-24).

Mit dem Temperaturregler (4) können Sie die Temperatur in der Gefriertruhe einstellen. Wählen Sie eine Kühlleistung zwischen „1“ und „6“ aus, wobei die Einstellung „6“ für die tiefste Temperatur sorgt.

Die Gefriertruhe ist für eine bestimmte Umgebungstemperatur ausgelegt (siehe "Klima-

klasse auf Seite DE-24). Der Energieverbrauch und die Temperatur in der Gefriertruhe können ansteigen, wenn

- die Umgebungstemperatur über- oder unterschritten wird,
- der Deckel der Gefriertruhe häufig oder lange geöffnet wird.

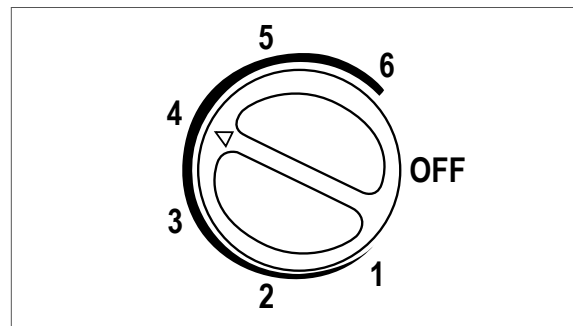

1. Stellen Sie den Temperaturregler (4) auf die mittlere Kühlleistung „4“ ein. Diese Einstellung reicht bei normaler Umgebungstemperatur aus, wenn Sie den Deckel der Gefriertruhe nicht zu oft und lange öffnen und immer richtig schließen.
 - Um die Kühlleistung zu verringern, drehen Sie den Temperaturregler in Richtung „1“.
 - Um die Temperatur niedriger einzustellen, drehen Sie den Temperaturregler in Richtung „6“.
2. Passen Sie die Temperatur in der Gefriertruhe an die Umgebungstemperatur (z. B. im Sommer in Richtung „6“) und der Menge der eingelagerten Lebensmittel an.

i Um die Kühlleistung kontrollieren zu können, benötigen Sie idealerweise ein Gefrier-Thermometer. Platzieren Sie es in einem der Gefrierkörbe (2). Die ideale Temperatur beträgt -18 °C.

Wenn Sie den Temperaturregler (4) auf „OFF“ stellen, ist die Gefriertruhe nicht ausgeschaltet. Der Kompressor arbeitet zwar nicht, aber das Gerät wird mit Energie versorgt.

Nahrungsmittel einfrieren / Tiefkühlkost lagern

WARNUNG

Explosionsgefahr!

Unsachgemäßer Umgang mit dem Gerät kann zur Explosion führen.

- Keine explosiven Stoffe oder Sprühdosen mit brennbaren Treibmitteln im Gerät lagern, da sie zündfähige Gas-Luft-Gemische zur Explosion bringen können.

VORSICHT

Gesundheitsgefahr!

Durch falsche Handhabung, unzureichende Kühlung oder Überlagerung können die eingelagerten Lebensmittel verderben. Bei Verzehr besteht die Gefahr einer Lebensmittelvergiftung!

- Besonders rohes Fleisch und Fisch ausreichend verpacken, damit danebenliegende Lebensmittel nicht durch Salmonellen o. Ä. kontaminiert werden.
- Die von den Lebensmittelherstellern empfohlenen Lagerzeiten einhalten.
- Beachten, dass sich die Lagerzeit des Gefrierguts aufgrund eines Temperaturanstiegs im Geräteinneren verkürzen kann (Abtauen, Reinigen oder Stromausfall).
- Bei längerem Stromausfall oder einer Störung am Gerät das eingelagerte Gefriergut aus dem Gerät nehmen und in einem ausreichend kühlen Raum oder einem anderen Kühlgerät lagern (max. Lagerzeit bei Störung: siehe Seite DE-24).
- Nach einer Störung überprüfen, ob die eingelagerten Lebensmittel noch genießbar sind. Auf- oder angetaute Lebensmittel nicht wieder einfrieren, sondern sofort verbrauchen.

Verletzungsgefahr!

Unsachgemäßer Umgang mit dem Gerät kann zu Verletzungen führen. Verbrennungsgefahr durch Tieftemperaturen.

- Die Lebensmittel und die Innenwände des Gefrierbereichs haben eine sehr tiefe Temperatur. Nie mit nassen Händen berühren. Dies kann zu Hautverletzungen führen. Auch bei trockener Haut sind Hautschäden möglich.
- Eiswürfel oder Eis am Stiel vor dem Verzehr etwas antauen lassen, nicht direkt aus dem Gefrierbereich in den Mund nehmen.

Gesundheitsgefahr!

Verunreinigte Lebensmittel können gesundheitliche Schäden verursachen.

- Wenn die Tür für eine längere Zeit geöffnet wird, kann es zu einem erheblichen Temperaturanstieg in den Fächern des Gerätes kommen.
 - Die Flächen, die mit Lebensmitteln und zugänglichen Ablaufsystemen in Berührung kommen können, regelmäßig reinigen.
 - Zwei-Sterne-Gefrierfächer sind für die Aufbewahrung von bereits eingefrorenen Lebensmitteln und die Aufbewahrung oder Zubereitung von Speiseeis oder Eiswürfeln geeignet.
 - Ein-, Zwei- und Drei-Sterne-Fächer sind nicht für das Einfrieren von frischen Lebensmitteln geeignet.
 - Wenn das Kühl-/Gefriergerät längere Zeit leer steht, das Gerät ausschalten, abtauen, reinigen und die Tür offen lassen, um Schimmelbildung zu vermeiden.
-

Gefrierkörbe

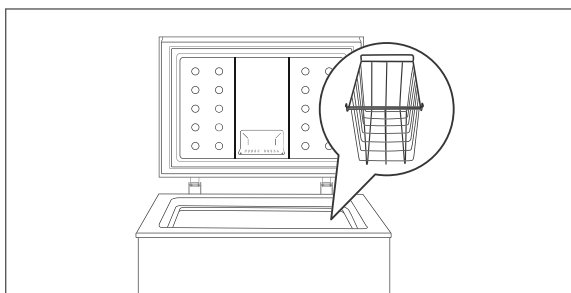

Die Gefrierkörbe (2) erleichtern das Sortieren. Sie werden mit dem Griff am Truhenrahmen eingehängt. Für die Entnahme von Gefriergut, das unter den Gefrierkörben lagert, schieben Sie sie beiseite. Verwenden Sie die Gefrierkörbe für kleinteiliges Gefriergut wie z. B. Tiefkühlkräuter oder Speiseeis.

Lebensmittel einfrieren

Einfrieren heißt, frische, zimmerwarme Lebensmittel möglichst schnell – am besten „schockartig“ – bis in den Kern durchzufrieren. Bei zu langsamem Kühlen „erfrieren“ die Lebensmittel, d. h. die Struktur wird zerstört. Die Erhaltung von Konsistenz, Geschmack und Nährwert erfordert eine gleichmäßige Lagertemperatur von $-18\text{ }^{\circ}\text{C}$.

Lebensmittel vorbereiten

- Frieren Sie nur qualitativ einwandfreie Lebensmittel ein.
- Frieren Sie frische und zubereitete Speisen ungesalzen und ungewürzt ein. Ungesalzen eingefrorene Lebensmittel haben eine längere Haltbarkeit.
- Lassen Sie zubereitete Lebensmittel abkühlen, bevor Sie sie einfrieren. Das spart nicht nur Energie, sondern vermeidet auch übermäßige Reifbildung im Gefrierbereich.
- Kohlensäurehaltige Getränke eignen sich nicht zum Einfrieren, da die Kohlensäure beim Einfrieren entweicht.

Die geeignete Verpackung

Wichtig beim Tiefgefrieren ist die Verpackung. Sie soll vor Oxidation, vor dem Eindringen von Mikroben, vor der Übertragung von Geruchs- und Geschmacksstoffen und Austrocknen (Gefrierbrand) schützen.

- Verwenden Sie nur Verpackungsmaterial, das widerstandsfähig, luft- und flüssigkeitsundurchlässig, nicht zu steif und zu beschriften ist. Es sollte als Gefrierpackung ausgewiesen sein.
- Verwenden Sie zum Verschließen Plastik-Clips, Gummiringe oder Klebebänder.
- Kennzeichnen Sie das Gefriergut nach Art, Menge, Einfrier- und Verfalldatum. Benutzen Sie möglichst wischfeste Filzschreiber oder Klebeetiketten.

Das Portionieren

- Verwenden Sie möglichst flache Portionen; diese frieren schneller bis in den Kern durch.
- Streichen Sie die Luft aus dem Gefrierbeutel heraus, denn sie begünstigt das Austrocknen und nimmt Platz weg.
- Füllen Sie Flüssigkeitsbehälter max. zu $\frac{3}{4}$, denn beim Frieren dehnt sich Flüssigkeit aus.
- Lagern Sie keine Glas- oder Metallgefäße mit Flüssigkeit wie Wasser, Limonade, Bier etc. Wasser dehnt sich im gefrorenen Zustand aus und kann den Behälter sprengen.
Frieren Sie nur hochprozentigen Alkohol (ab vol. 40%) ein; achten Sie darauf, dass er fest verschlossen ist.

So bestücken Sie richtig

Maximales Gefriervermögen

Halten Sie das maximale Gefriervermögen ein. Sie finden die Angabe „Gefriervermögen in kg/24h“ im Datenblatt auf Seite DE-24.

Kleinere Mengen einfrieren

- bis 2 kg: Sobald die Temperatur im Gefrierbereich bei -18 °C liegt, können Sie frische, zimmerwarme Lebensmittel einfrieren.
- über 2 kg: Die frische Ware darf keinen Kontakt mit dem bereits eingelagerten Gefriergut bekommen, da dieses sonst antauen kann. Lässt sich der Kontakt mit dem eingelagerten Gefriergut nicht vermeiden, empfehlen wir, vor dem Einfrieren der frischen Ware eine Kältereserve im Gefrierbereich zu schaffen.

Nach dem Einlagern der frischen Ware steigt die Temperatur im Gefrierraum kurzfristig an. Nach weiteren 24 Stunden ist die Ware bis in den Kern gefroren.

Tiefkühlkost lagern

Auf dem Weg vom Hersteller in Ihr Gefriergerät darf die Tiefkühlkette nicht unterbrochen werden. Die Temperatur des Gefrierguts muss stets mindestens -18 °C betragen.

Kaufen Sie deshalb keine Ware, die

- in bereiften, stark vereisten Truhen liegt.
- oberhalb der vorgeschriebenen Markierungsmarke gestapelt ist.
- teilweise verklumpt ist (vor allem bei Beeren und Gemüse leicht festzustellen).
- Schnee und Saftspuren aufweist.

Transportieren Sie Tiefkühlkost in Spezialboxen aus Styropor oder in Isoliertaschen.

Beachten Sie die Lagerbedingungen und -zeiten auf der Verpackung.

Eiswürfel bereiten

VORSICHT

Gesundheitsgefahr!

Durch falsche Handhabung besteht die Gefahr einer Lebensmittelvergiftung.

- Zur Bereitung von Eiswürfeln nur frisches Trinkwasser verwenden.

- Füllen Sie einen Eiswürfelbehälter zu $\frac{3}{4}$ mit frischem Trinkwasser und legen Sie ihn waagrecht in den Gefrierraum.

 Die Eiswürfel lösen sich am besten, indem Sie den Eiswürfelbehälter leicht biegen oder kurze Zeit unter fließendes Wasser halten.

Lebensmittel auftauen

Beachten Sie folgende Grundregeln, wenn Sie Lebensmittel auftauen:

- Um Lebensmittel aufzutauen, nehmen Sie sie aus dem Gefrierraum und lassen Sie sie am besten bei Raumtemperatur oder im Kühlschrank auftauen.
- Tauen Sie Fleisch, Geflügel und Fisch immer im Kühlschrank auf. Achten Sie darauf, dass das Gefriergut nicht in der eigenen Auftauflüssigkeit liegt.
- Um Lebensmittel schnell aufzutauen, nutzen Sie z. B. die Auftaufunktion Ihrer Mikrowelle. Beachten Sie dabei die Herstellerangaben und beachten Sie, dass sich so vermehrt Bakterien und Keime bilden können.
- Wenn Sie nur einen Teil einer Packung auftauen möchten, entnehmen Sie diesen und schließen Sie die Packung sofort wieder. Dadurch beugen Sie „Gefrierbrand“ vor und vermindern die Eisbildung am verbleibenden Lebensmittel.

 Bereiten Sie aufgetaute Lebensmittel so schnell wie möglich zu. Entsorgen Sie die Auftauflüssigkeit.

Reinigung und Wartung

WARNUNG

Gesundheitsgefahr!

- Reinigung und Wartung dürfen nicht durch Kinder durchgeführt werden, es sei denn, sie werden beaufsichtigt.

Stromschlaggefahr!

- Vor dem Reinigen den Netzstecker aus der Steckdose ziehen.
- Darauf achten, dass kein Reinigungswasser in die Lüftungsschlitze, in die elektrischen Teile und in den Tauwasserabfluss dringt.

Deckeldichtungen kontrollieren und reinigen

HINWEIS

Die Türdichtungen werden durch ungeeignete Behandlung beschädigt.

- Die Türdichtungen sind empfindlich gegen Öl und Fett – das Gummi wird dadurch porös und spröde. Nur mit klarem Wasser reinigen.
- Nur weiche Tücher verwenden.

Die Deckeldichtungen müssen regelmäßig kontrolliert werden, damit keine warme Luft in die Gefriertruhe eindringt.

1. Klemmen Sie zur Prüfung ein dünnes Stück Papier an verschiedenen Stellen ein. Das Papier muss sich an allen Stellen gleich schwer durchziehen lassen.
2. Falls die Dichtung nicht überall gleichmäßig anliegt: Erwärmen Sie die Dichtung an den entsprechenden Stellen vorsichtig mit einem Haartrockner und ziehen Sie sie mit den Fingern etwas heraus.
3. Reinigen Sie verschmutzte Dichtungen nur mit klarem Wasser.

Außenwände reinigen

HINWEIS

Die Oberflächen werden durch ungeeignete Behandlung beschädigt.

- Niemals scharfe, soda-, säure-, lösemittelhaltige oder schmirgelnde Reinigungsmittel verwenden. Diese greifen die Kunststoffflächen an. Empfehlenswert sind Allzweckreiniger mit einem neutralen pH-Wert.
- Pflegemittel nur für die Außenflächen verwenden.
- Das Gerät niemals mit einem Wasserstrahl (z. B. Hochdruckreiniger) abspritzen.
- Nur weiche Tücher verwenden.

- Verwenden Sie nur eine leichte pH-neutrale Seifenlauge.
- Wischen Sie trocken nach.
- Entfernen Sie regelmäßig Staubablagerungen von den Lüftungsgittern an der Rückseite und an der rechten Seite der Gefriertruhe, um den Energieverbrauch möglichst gering zu halten.

Innenbeleuchtung

Die LED-Innenbeleuchtung ist wartungsfrei und nicht austauschbar.

Gefriertruhe abtauen und reinigen

WARNUNG

Explosions- und Verletzungsgefahr!
Unsachgemäßer Umgang mit dem Gerät kann zu schweren Verletzungen und Beschädigungen führen!

- Die Wärmedämmung Ihres Geräts besteht aus empfindlichem Isoliermaterial. Daher zum Beschleunigen des Abtauvorgangs keine elektrischen Heizgeräte, Eiskratzer, Messer, Abtausprays, kochendes Wasser oder sonstige Hilfsmittel mit offener Flamme wie z. B. Kerzen verwenden. Die Wärmedämmung und der Innenbehälter sind kratz- und hitzeempfindlich und können schmelzen.

Gesundheitsgefahr!

Ein Temperaturanstieg des Gefrierguts während des Abtauens kann die Lebensdauer des Gefrierguts verkürzen.

- Sorgen Sie dafür, dass das Gefriergut während der Abtauzeit ausreichend kühl zwischengelagert wird.

VORSICHT

Verletzungsgefahr!

Unsachgemäßer Umgang mit dem Gerät kann zu Hautschäden und Verletzungen führen.

- Fassen Sie niemals mit nassen Händen an die Innenwände oder die gefrorenen Lebensmittel. Auch bei trockenen Händen sind Verletzungen möglich.
- Verwenden Sie zum Herausnehmen der Tiefkühlkost ein trockenes Handtuch.

HINWEIS

Beim Reinigen beachten:

- Auf keinen Fall Seife, scharfe, körnige, soda- oder lösemittelhaltige oder schmirgelnde Putzmittel verwenden. Empfehlenswert sind Allzweckreiniger mit einem neutralen pH-Wert.
- Die Oberflächen werden durch ungeeignete Reinigungsmittel beschädigt. Pflegemittel nur für die Außenflächen verwenden.
- Nur weiche Tücher verwenden.
- Tauen Sie das Gerät ab, bevor sich eine Eis- und Reifschicht von mehr als 5 mm bildet. Bei zu starker Eisbildung im Inneren des Geräts kann die Tür brechen.
- Zum Beschleunigen des Abtauvorgangs keine anderen mechanischen Einrichtungen oder sonstigen Mittel als die vom Hersteller empfohlenen benutzen.

HINWEIS

Tauen Sie die Gefriertruhe im Winter ab, wenn die Außentemperaturen niedrig sind. Dann können Sie die Lebensmittel auf dem Balkon o. Ä. lagern, solange Sie die Gefriertruhe reinigen.

Andernfalls können Sie das Gefriergut dick in Zeitungspapier wickeln und in eine andere Gefriertruhe in einem kühlen Raum lagern. Optional können Sie auch eine Isoliertasche benutzen.

1. Stellen Sie mind. 3 Stunden vor dem Abtauen den Temperaturregler (4) auf „6“. Die Tiefkühlkost erhält so eine Kältereserve und taut nicht so schnell auf.
2. Stellen Sie nach 3 Stunden den Temperaturregler auf „0“.

3. Ziehen Sie den Netzstecker aus der Steckdose.
4. Nehmen Sie die Tiefkühlkost heraus.
5. Schrauben Sie den Verschluss des Tauwasserabfluss im Gefriertruhen-Boden gegen den Uhrzeigersinn heraus, um das Tauwasser abfließen zu lassen.

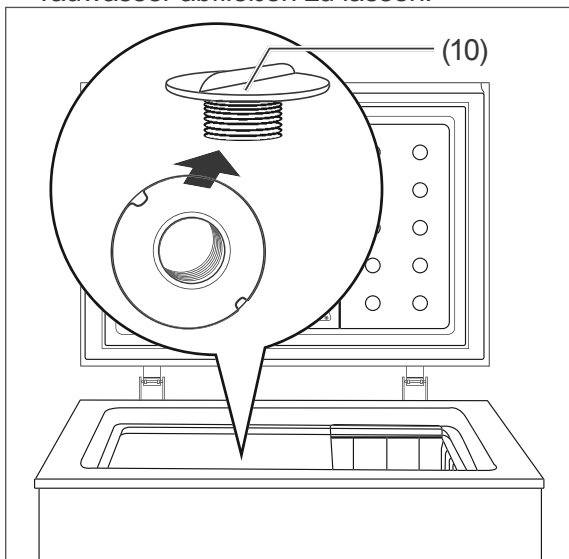

6. Um das Abtauen zu beschleunigen, stellen Sie eine Schüssel mit heißem, nicht kochendem Wasser in die Gefriertruhe.
7. Stellen Sie eine Schüssel unter den Tauwasserabfluss (11), um austretendes Tauwasser aufzufangen.
8. Schrauben Sie die Verschlusskappe vom Tauwasserabfluss gegen den Uhrzeigersinn ab.

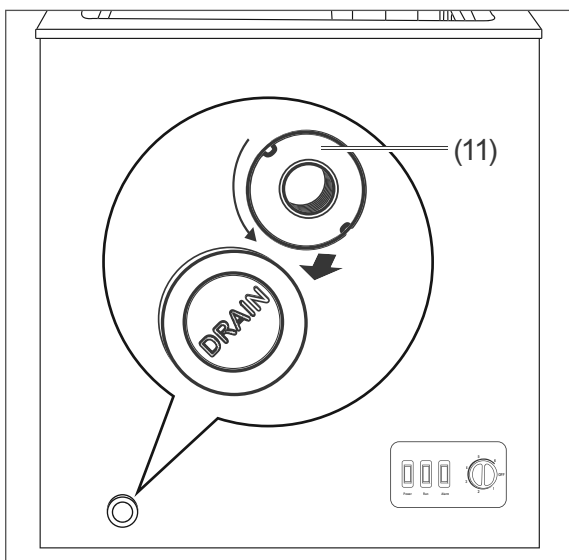

9. Lassen Sie den Deckel während des Abtauens geöffnet.
Die Abtauzeit hängt von der Dicke der Eisschicht ab. Erfahrungsgemäß können Sie nach ca. einer Stunde mit dem Reinigen der Gefriertruhe beginnen.
10. Schaben Sie vorsichtig mit dem Plastikschaber (3) festsitzende Eisschichten ab.
11. Wischen Sie den Innenraum mit warmem Spülwasser aus.
12. Reinigen Sie die Türdichtung (siehe Abschnitt „Deckeldichtungen kontrollieren und reinigen“ auf Seite DE-17).
13. Reiben Sie nach dem Reinigen alles, einschließlich der Türdichtung, gründlich trocken. Lüften Sie alles für kurze Zeit.
14. Schrauben Sie den Verschluss in den Tauwasserabfluss am Boden der Gefriertruhe wieder ein.
15. Verschließen Sie den Tauwasserabfluss mit der Verschlusskappe.
16. Stecken Sie den Netzstecker wieder in die Steckdose und drehen Sie den Temperaturregler auf die Stufe „6“.
17. Sobald eine Temperatur von -18°C erreicht ist, können Sie Ihr Gefriergut wieder einlegen. Stellen Sie den Temperaturregler auf die gewünschte Kühlleistung.

Fehlersuchtable

Bei allen elektrischen Geräten können Störungen auftreten. Dabei muss es sich nicht um einen Defekt am Gerät handeln. Prüfen Sie deshalb bitte anhand der Tabelle, ob Sie die Störung beseitigen können.

WARNUNG

Stromschlaggefahr bei unsachgemäßer Reparatur!

Niemals versuchen, das defekte – oder vermeintlich defekte – Gerät selbst zu reparieren. Sie können sich und spätere Benutzer in Gefahr bringen. Nur autorisierte Fachkräfte dürfen diese Reparaturen ausführen.

Problem	Mögliche Ursache	Lösungen, Tipps
Kompressor aus, Innenbeleuchtung aus.	Steckdose ohne Strom.	Durch Anschluss eines anderen Geräts prüfen.
	Netzstecker sitzt lose.	Festen Sitz des Netzsteckers kontrollieren.
Kompressor aus, Innenbeleuchtung an.	Gewünschte Temperatur ist erreicht.	Weiteres Kühlen nicht erforderlich. Wenn die Innen-Temperatur steigt, schaltet sich der Kompressor selbsttätig ein.
Gerät kühlt zu stark.	Temperaturregler steht auf einer zu hohen Kühlstufe.	Temperaturregler herunterdrehen (siehe „Bedienung“ auf Seite DE-12).
Gerät kühlt nicht ausreichend.	Falsche Temperatur gewählt.	Temperaturregler auf höhere Position drehen (siehe „Bedienung“ auf Seite DE-12).
	Tür nicht fest verschlossen oder Türdichtung liegt nicht voll auf.	Siehe „Deckeldichtungen kontrollieren und reinigen“ auf Seite DE-17.
	Gerät steht in der Nähe einer Wärmequelle.	Standort wechseln.
	Speisen warm eingelegt.	Nur abgekühlte Speisen einlegen.
	Zu viel Ware eingelegt.	Siehe Angabe „Gefriervermögen“ auf Seite DE-24.
	Dicke Eisschicht im Gefrierbereich.	Gefrierbereich abtauen (siehe „Gefriertruhe abtauen und reinigen“ auf Seite DE-18).
	Umgebungstemperatur zu niedrig oder zu hoch.	Umgebungstemperatur an Klimaklasse anpassen (siehe „Produktdatenblatt nach VO (EU) Nr. 1060/2010“ auf Seite DE-24).
Kompressor scheint defekt.	Temperaturregler auf höchste Stufe stellen. Schaltet der Kompressor nicht binnen einer Stunde ein, verständigen Sie unseren Service (siehe Seite DE-22).	

Problem	Mögliche Ursache	Lösungen, Tipps
Gerät erzeugt Geräusche.	Funktionsbedingte Betriebsgeräusche. Diese zeigen keine Störung an.	Rauschen: Kälteaggregat läuft.
		Fließgeräusche: Kältemittel fließt durch die Rohre.
		Klicken: Motor schaltet ein oder aus.
	Störende Geräusche, die Sie beseitigen können.	Festen Stand prüfen.
		Gegenstände vom Gerät entfernen.
		Fremdkörper von der Geräterückseite entfernen.

Service

Gerätebezeichnung	Modell	Bestellnr.
Hanseatic Gefriertruhe	HGT 8566A2L	68069724
	HGT 8595A2L	44094650
	HGT 85112A2L	89540138
	HGT 85129A2L	63274758

Beratung, Bestellung und Reklamation

Wenden Sie sich bitte an die Produktberatung Ihres Versandhauses, wenn

- die Lieferung unvollständig ist,
- das Gerät Transportschäden aufweist,
- Sie Fragen zu Ihrem Gerät haben,
- sich eine Störung nicht mithilfe der Fehler-suchtafel beheben lässt,
- Sie weiteres Zubehör bestellen möchten.

Reparaturen und Ersatzteile

Kunden in Deutschland

- Wenden Sie sich bitte an unseren Technik-Service:
Telefon 0 18 06 18 05 00
(Festnetz 20 Cent/Anruf, Mobilfunk max. 60 Cent/Anruf)

Kunden in Österreich

- Wenden Sie sich bitte an das Kundencenter oder die Produktberatung Ihres Versandhauses.

Bitte beachten Sie:

Sie sind für den einwandfreien Zustand des Gerätes und die fachgerechte Benutzung im Haushalt verantwortlich. Wenn Sie wegen eines Bedienfehlers den Kundendienst rufen, so ist der Besuch auch während der Gewährleistungs-/Garantiezeit für Sie mit Kosten verbunden. Durch Nichtbeachtung dieser Anleitung verursachte Schäden können leider nicht anerkannt werden.

Umweltschutz

Elektro-Altgeräte umweltgerecht entsorgen



Elektrogeräte enthalten Schadstoffe und wertvolle Ressourcen.

Jeder Verbraucher ist deshalb gesetzlich verpflichtet, Elektro-Altgeräte an einer zugelassenen Sammel- oder Rücknahmestelle abzugeben. Dadurch werden sie einer umwelt- und ressourcenschonenden Verwertung zugeführt.

Sie können Elektro-Altgeräte kostenlos beim lokalen Wertstoff-/Recyclinghof abgeben.

Für weitere Informationen zu diesem Thema wenden Sie sich direkt an Ihren Händler.

Unser Beitrag zum Schutz der Ozonschicht



In diesem Gerät wurden 100 % FCKW- und FKW-freie Kälte- und Aufschäummittel verwendet. Dadurch wird die Ozonschicht geschützt und der Treibhauseffekt reduziert.

Unsere Verpackungen werden aus umweltfreundlichen, wiederverwertbaren Materialien hergestellt:

- Außenverpackung aus Pappe
- Formteile aus geschäumtem, FCKW-freiem Polystyrol (PS)
- Folien und Beutel aus Polyäthylen (PE)
- Spannbänder aus Polypropylen (PP)
- Auch Energie sparen schützt vor zu starker Erwärmung unserer Erde. Ihr neues Gerät verbraucht mit seiner umweltverträglichen Isolierung und seiner Technik wenig Energie.

Wenn Sie sich von der Verpackung trennen möchten, entsorgen Sie diese bitte umweltfreundlich.

Produktdatenblatt nach VO (EU) Nr. 1060/2010

Warenzeichen	hanseatic
Modellkennung	68069724 / HGT 8566A2L
Kategorie des Haushaltskühlgerätemodells	9, Gefriertruhe
Energieeffizienzklasse auf einer Skala A+++ (höchste Effizienz) bis D (geringste Effizienz)	A++
Energieverbrauch 131 kWh/Jahr, auf der Grundlage von Ergebnissen der Normprüfung über 24 Stunden. Der tatsächliche Verbrauch hängt von der Nutzung und vom Standort des Geräts ab.	
<u>Nutzzinhalt</u> Kühlbereich Gefrierbereich / Sterne-Einstufung	- L 100 L / 4 Sterne
Lagerzeit bei Störung	33 h
Gefriervermögen	5 kg / 24 h
Klimaklasse: N-T . Dieses Gerät ist für den Betrieb bei einer Umgebungstemperatur zwischen +16 °C und +43 °C bestimmt.	
Luftschallemission	42 dB(A) re 1 pW
Einbaugerät	nein

Die oben angegebenen Werte sind unter genormten Laborbedingungen nach EN 62552 gemessen worden.

Warenzeichen	hanseatic
Modellkennung	44094650 / HGT 8595A2L
Kategorie des Haushaltskühlgerätemodells	9, Gefriertruhe
Energieeffizienzklasse auf einer Skala A+++ (höchste Effizienz) bis D (geringste Effizienz)	A++
Energieverbrauch 172 kWh/Jahr, auf der Grundlage von Ergebnissen der Normprüfung über 24 Stunden. Der tatsächliche Verbrauch hängt von der Nutzung und vom Standort des Geräts ab.	
<u>Nutzzinhalt</u> Kühlbereich Gefrierbereich / Sterne-Einstufung	- L 200 L / 4 Sterne
Lagerzeit bei Störung	70 h
Gefriervermögen	9 kg / 24 h
Klimaklasse: SN-T . Dieses Gerät ist für den Betrieb bei einer Umgebungstemperatur zwischen +10 °C und +43 °C bestimmt.	
Luftschallemission	42 dB(A) re 1 pW
Einbaugerät	nein

Die oben angegebenen Werte sind unter genormten Laborbedingungen nach EN 62552 gemessen worden.

Warenzeichen	hanseatic
Modellkennung	89540138 / HGT 85112A2L
Kategorie des Haushaltskühlgerätemodells	9, Gefriertruhe
Energieeffizienzklasse auf einer Skala A+++ (höchste Effizienz) bis D (geringste Effizienz)	A++
Energieverbrauch 193 kWh/Jahr, auf der Grundlage von Ergebnissen der Normprüfung über 24 Stunden. Der tatsächliche Verbrauch hängt von der Nutzung und vom Standort des Geräts ab.	
<u>Nutzzinhalt</u> Kühlbereich Gefrierbereich / Sterne-Einstufung	- L 250 L / 4 Sterne
Lagerzeit bei Störung	75 h
Gefriervermögen	12 kg / 24 h
Klimaklasse: SN-T . Dieses Gerät ist für den Betrieb bei einer Umgebungstemperatur zwischen +10 °C und +43 °C bestimmt.	
Luftschallemission	43 dB(A) re 1 pW
Einbaugerät	nein

Die oben angegebenen Werte sind unter genormten Laborbedingungen nach EN 62552 gemessen worden.

Warenzeichen	hanseatic
Modellkennung	63274758 / HGT 85129A2L
Kategorie des Haushaltskühlgerätemodells	9, Gefriertruhe
Energieeffizienzklasse auf einer Skala A+++ (höchste Effizienz) bis D (geringste Effizienz)	A++
Energieverbrauch 212 kWh/Jahr, auf der Grundlage von Ergebnissen der Normprüfung über 24 Stunden. Der tatsächliche Verbrauch hängt von der Nutzung und vom Standort des Geräts ab.	
<u>Nutzzinhalt</u> Kühlbereich Gefrierbereich / Sterne-Einstufung	- L 301 L / 4 Sterne
Lagerzeit bei Störung	75 h
Gefriervermögen	14 kg / 24 h
Klimaklasse: SN-T . Dieses Gerät ist für den Betrieb bei einer Umgebungstemperatur zwischen +10 °C und +43 °C bestimmt.	
Luftschallemission	43 dB(A) re 1 pW
Einbaugerät	nein

Die oben angegebenen Werte sind unter genormten Laborbedingungen nach EN 62552 gemessen worden.

Technische Daten

Bestellnummer	68069724
Gerätebezeichnung	Gefriertruhe
Modell	HGT 8566A2L
Gerätemaße (Höhe × Breite × Tiefe mit Anschlüssen)	85,0 cm × 65,5 cm × 55,0 cm
Leergewicht	27 kg
Kältemittel	R600a
Kältemittel Füllmenge	37 g
Schaummittel	Zyklopentan
Leistungsaufnahme	100 W
Versorgungsspannung / Frequenz / Nennstrom	220-240 V / 50 Hz / 0,4 A
Schutzklasse	I

Bestellnummer	44094650
Gerätebezeichnung	Gefriertruhe
Modell	HGT 8595A2L
Gerätemaße (Höhe × Breite × Tiefe mit Anschlüssen)	85,0 cm × 94,5 cm × 69,6 cm
Leergewicht	39 kg
Kältemittel	R600a
Kältemittel Füllmenge	56 g
Schaummittel	Zyklopentan
Leistungsaufnahme	115 W
Versorgungsspannung / Frequenz / Nennstrom	220-240 V / 50 Hz / 0,7 A
Schutzklasse	I

Bestellnummer	89540138
Gerätebezeichnung	Gefriertruhe
Modell	HGT 85112A2L
Gerätemaße (Höhe × Breite × Tiefe mit Anschlüssen)	85,0 cm × 111,5 cm × 69,6 cm
Leergewicht	43 kg
Kältemittel	R600a
Kältemittel Füllmenge	58 g
Schaummittel	Zyklopentan
Leistungsaufnahme	135 W
Versorgungsspannung / Frequenz / Nennstrom	220-240 V / 50 Hz / 0,7 A
Schutzklasse	I

Bestellnummer	63274758
Gerätebezeichnung	Gefriertruhe
Modell	HGT 85129A2L
Gerätemaße (Höhe × Breite × Tiefe mit Anschlüssen)	85,0 cm × 128,5 cm × 69,6 cm
Leergewicht	47 kg
Kältemittel	R600a
Kältemittel Füllmenge	64 g
Schaummittel	Zyklopentan
Leistungsaufnahme	135 W
Versorgungsspannung / Frequenz / Nennstrom	220-240 V / 50 Hz / 0,7 A
Schutzklasse	I

HGT 8566A2L
HGT 8595A2L
HGT 85112A2L
HGT 85129A2L

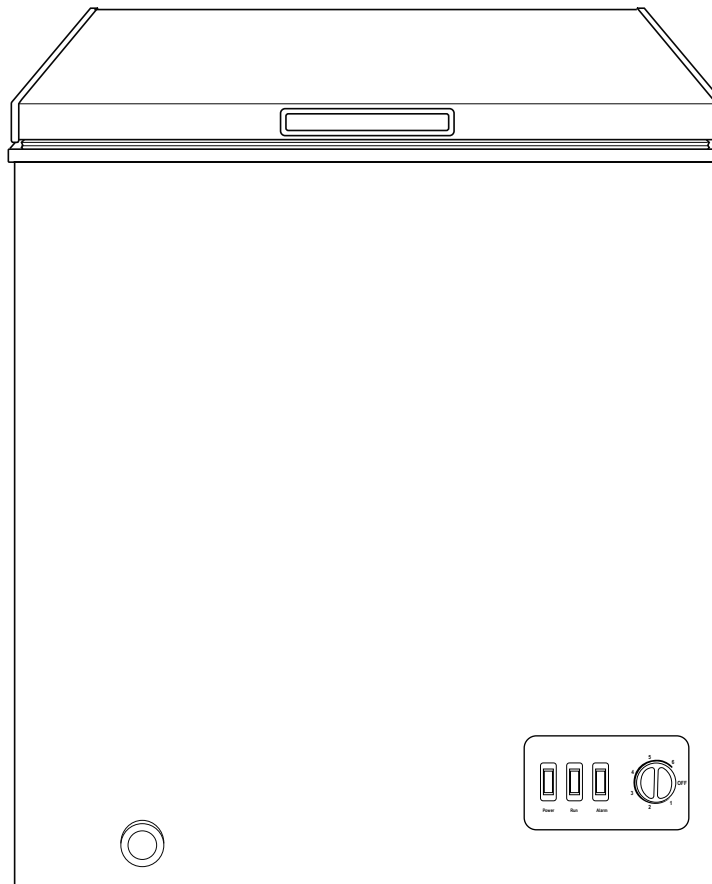

hanseatic

User manual

Chest freezer

Manual/version:
196072_GB_20190401
Order no.: 68069724,
44094650, 89540138,
63274758
Reproduction, even of ex-
cerpts, is not permitted!

Table of contents

Delivery	GB-3	Troubleshooting table	GB-19
Product contents /			
appliance parts	GB-3		
Product features	GB-3	Service	GB-21
Check before you start	GB-3	Advice, order and complaint	GB-21
Intended use	GB-3	Repairs and spare parts	GB-21
Safety	GB-4	Environmental protection	GB-22
Explanation of terms	GB-4	Disposing of old electrical devices	
Explanation of symbols	GB-4	in an environmentally-	
Safety instructions	GB-4	friendly manner	GB-22
		Our contribution to the protection	
		of the ozone layer	GB-22
Start-up	GB-9	Product fiche concerning	
Transport and unpacking	GB-9	Regulation (EU) Nr. 1060/2010	GB-23
Choose a suitable location	GB-10		
Set up the chest freezer and align .	GB-10		
Connecting the chest freezer	GB-10		
Operation	GB-11	Technical specifications	GB-27
Requirements	GB-11		
Operating displays	GB-11		
Switching on and off	GB-11		
Thermostat control	GB-12		
Freezing foods /			
storing frozen foods	GB-13		
Freezer baskets	GB-14		
Freezing food	GB-14		
Storing frozen food	GB-15		
Preparing ice cubes	GB-15		
Defrosting food	GB-15		
Cleaning and maintenance	GB-16		
Check and clean the cover seals .	GB-16		
Clean exterior	GB-16		
Interior lighting	GB-16		
Defrosting and cleaning the			
chest freezer	GB-17		



Before using the appliance, please first read through the safety instructions and user manual carefully. This is the only way you can use all the functions reliably and reliably. Be absolutely sure to also observe the national regulations in your country, which are also valid in addition to the regulations specified in this user manual.

Keep all safety notices and instructions for future reference. Pass all safety notices and instructions on to the subsequent user of the product.

Delivery

Product contents / appliance parts

No.	Name	
1	Interior lighting	
2	Freezer basket	Model: Qty.:
		HGT 8566A2L 2×
		HGT 8595A2L 4×
		HGT 85112A2L 5×
	HGT 85129A2L 6×	
3	Plastic scraper	
4	Thermostat control	
5	Operating displays	
6	Defrost water drain	
	Warranty documents	
	User manual	

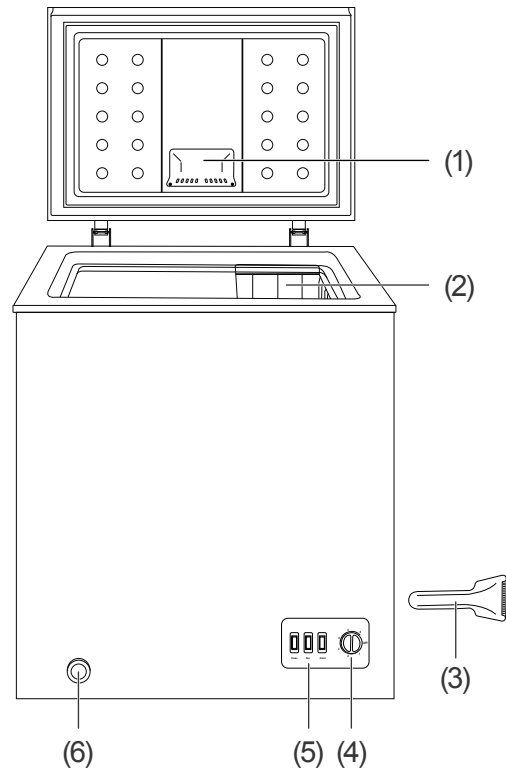

Product features

- Thermostat control
- Interior lighting
- Visual alarm to warn of increase in temperature
- HCFC- and CFC-free

Check before you start

1. Unpack the chest freezer and remove all packaging parts, plastic moulding, adhesive strips and foam padding from inside, outside and the back of the appliance.
2. Check that the delivery is complete.
3. Check to see if the chest freezer shows any signs of any damage sustained in transit.
4. If the delivery is incomplete or the freezer has been damaged in transit, please contact our service department (see page GB-21).

Intended use

This chest freezer is suitable for storing commercially deep-frozen food, for freezing fresh foods and for making ice.

The appliance is intended solely for use in private households. It is not designed for commercial use.

Use the chest freezer only as described in this user manual. Any other use is deemed improper use and may result in damage to property or even personal injury. The manufacturer accepts no liability and gives no warranty for damage caused by improper use.

Safety

Explanation of terms

The following symbols can be found in this user manual.

WARNING

This symbol indicates a hazard with a medium level of risk which, if not avoided, could result in death or serious injury.

CAUTION

This symbol indicates a hazard with a low level of risk which, if not avoided, could result in minor or moderate injury.

NOTICE

This symbol warns against possible damage to property.

 This symbol refers to useful additional information.

Explanation of symbols



Caution: Fire hazard!



4-star logo: Freezer compartment at -18°C or colder

Safety instructions

In this chapter you will find general safety instructions which you must always observe for your own protection and that of third parties. Please also observe the warning notices in the individual chapters.

Risks in handling household electrical appliances

WARNING

Risk of electric shock!

Touching live parts may result in severe injury or death.

- Only use the appliance indoors. Do not use in wet rooms or in the rain.
- Do not operate or continue to operate the appliance,
 - if it has visible damage, e.g. the power cord is defective.
 - if it starts smoking or there is a smell of burning.
 - if it makes unfamiliar noises.

In such cases, remove the mains plug from the socket or unscrew/isolate the fuse and contact our service department (see page GB-21).

- Do not connect to an external timer or a separate remote-controlled system for distance monitoring and control.
- The appliance must only be completely disconnected from the power supply by pulling out the mains plug. The appliance must therefore be connected to an easily accessible socket so that it can be quickly disconnected from the power supply in the event of breakdown.
- If the mains plug is no longer accessible after installation, an all-pole disconnecting device complying with overvoltage category III must be connected into the house wiring with a contact gap of at least 3 mm; this includes fuses, circuit breakers and contactors.

- Do not kink or pinch the mains cord or lay it over sharp edges. This can result in a break in the cable.
- When positioning the appliance, ensure the supply cord is not trapped or damaged.
- Do not locate multiple portable socket-outlets or portable power supplies at the rear of the appliance.
- Keep the appliance, the mains plug and the mains cord away from open flames and hot surfaces.
- Never pull the mains plug out of the socket by the mains cord, always hold the mains plug itself.
- Never touch the mains plug with wet hands.
- Never immerse the mains cord or mains plug in water or any other liquids.
- If the mains cord of the appliance is damaged, it must be replaced by the manufacturer, through customer service or by a qualified specialist.
- Investigations and repairs to the appliance may only be carried out by authorised specialists, such as our service department (see page GB-21).
- Unauthorised repairs to the appliance can cause property damage and personal injury, and invalidate liability and warranty claims. Never try to repair a defective or suspected defective appliance yourself.
- Only parts corresponding to the original appliance specifications may be used for repairs. This appliance contains electrical and mechanical parts

which are essential for protection against potential sources of danger.

- In the event of a fault, as well as before cleaning and maintenance, unplug the mains plug from the socket or unscrew/isolate the fuse.
- Do not put any objects in or through the housing openings and also make sure that children cannot insert any objects through them.
- Check the appliance regularly for damage.

Risks to children

Risk of suffocation!

Children can become entangled in the packaging film and suffocate.

- Do not allow children to play with the packaging film.

Children can become trapped in the appliance and suffocate.

- Children must not be allowed to play with the appliance.

Risks when dealing with chemical substances

Danger of explosion!

Improper handling of chemical substances can lead to explosions.

- Do not store explosive substances or spray cans with flammable propellants inside the appliance, as they may cause ignitable gas-air mixtures to explode.
 - Never use defrosting sprays to defrost. They can generate explosive gases.
-

 CAUTION

Risks for certain groups of people

Dangers for children and people with limited physical, sensory or mental capacity!

- This appliance can be used by children aged from 8 years and above and persons with reduced physical, sensory or mental capabilities or lack of experience and knowledge if they have been given supervision or instruction concerning use of the appliance in a safe way and understand the hazards involved. Children aged from 3 to 8 years are allowed to load and unload refrigerating appliances. Children shall not play with the appliance. Cleaning and user maintenance shall not be made by children without supervision.
- Make sure children do not have unsupervised access to the appliance.

Risks when dealing with chest freezers

Fire hazard!

Improper handling of the appliance can lead to fire and property damage.

- Only connect the appliance to a properly installed and earthed electric socket. Do not connect to a multi-socket extension cable or a multi-socket plug.
- To ensure adequate air circulation, the ventilation slots and the entire space above the unit must remain clear of obstructions.
- Do not place the appliance directly against the wall. Leave a gap of at least 15 cm.

- Make sure that the ventilation slots are not covered.

Dangers from the refrigerant!

Your appliance's refrigeration circuit contains the environmentally-friendly, but flammable refrigerant R600a (isobutane).

- Mechanical intervention in the refrigeration system must only be carried out by authorised specialists.
- Do not damage the refrigeration circuit, for example by piercing the refrigerant channels of the condensate vaporiser with sharp objects, cutting off the tubing, etc.
- Refrigerant is flammable when spurting out and can damage the eyes. In this case, rinse your eyes in clean water and seek medical assistance immediately.
- To prevent the formation of a flammable gas-air mixture in the event of a leakage in the refrigeration circuit, the installation space must have a minimum size of 1 m³ per 8 g of refrigerant in compliance with the EN 378 standard. The amount of refrigerant in your appliance is indicated on the data sheet (see page GB-23).
- Do not place heat-emitting appliances such as microwaves, toasters etc. on the appliance and do not operate any electrical appliances inside the appliance.

Risk of injury!

Improper handling of the appliance may result in injury.

- The appliance is heavy and bulky. Seek the help of another person dur-

ing transport, when setting up and positioning.

- Check that entry route and installation location are free of obstacles (e.g. closed doors or objects lying on the floor).
- Freezer baskets, doors, etc. must not be used as steps or for support purposes.
- Take care to prevent the risk of tripping when laying the mains cord.

Health hazards with frozen food!

Incorrect handling, insufficient cooling or overlapping items can spoil the stored food. This could lead to a risk of food poisoning when consumed!

- In particular, pack raw meat and fish carefully to ensure that adjacent food cannot be contaminated by salmonella or similar bacteria.
- Abide by the storage times recommended by food manufacturers.
- Note that the shelf life of the frozen food may be shortened due to a rise in the temperature inside the appliance (from defrosting, cleaning or power failure).
- In case of prolonged power failure or malfunction of the appliance, remove the stored frozen food from the appliance and store it in a sufficiently cool place or in another refrigerating appliance (see „Product fiche concerning Regulation (EU) Nr. 1060/2010“ on page GB-23 for maximum storage time in case of malfunction).
- After a malfunction, check whether the stored foodstuffs are still edible.
- Consume thawed and defrosted foods immediately, do not refreeze.

- Use only drinking water to make ice cubes.

The appliance may not operate properly if exposed to low ambient temperatures for extended periods of time. This can then lead to an increase in temperature inside the appliance.

- Abide by the specified ambient temperature (see “climate category” line on page GB-23).

Health hazard!

Contaminated foods can cause health problems.

- Opening the door for long periods can cause a significant increase of the temperature in the compartments of the appliance.
- Clean regularly surfaces that can come in contact with food and accessible drainage systems.
- Two-star frozen-food compartments are suitable for storing pre-frozen food, storing or making ice-cream and making ice cubes.
- One-, two- and three-star compartments are not suitable for the freezing of fresh food.
- If the refrigerating appliance is left empty for long periods, switch off, defrost, clean, dry, and leave the door open to prevent mould developing within the appliance.

Risk of injury from frozen goods!

Improper handling of the appliance may result in injury. Risk of burns caused by low temperatures.

- The food and the inside walls of the freezer unit have a very low temperature. Never touch them with wet

hands. This can cause injury to the skin. Skin damage can occur even with dry skin.

- Do not put ice cubes or ice lollies straight from the freezer into your mouth.

NOTICE

Risk of damage!

If the cooling unit has been transported on its end, lubricant from the compressor may get into the cooling circuit.

- Where possible, keep the cooling unit level when transporting it.
- Allow the cooling unit to stand for 2 hours before start-up. The lubricant will flow back into the compressor during this time.

Improper handling of the appliance can lead to property damage.

- The appliance must only be placed on a level and firm surface. The surface must be strong enough to support the appliance's weight when fully laden.
- Do not use sharp objects to unpack it.
- Only electrical parts that conform to the manufacturer's recommended design may be used inside the appliance.
- Do not use any mechanical devices or means other than those recommended by the manufacturer.
- Do not place any heat-emitting appliances such as microwaves or toasters on the chest freezer. Make sure that the ventilation slots are not covered.
- The interior light must only be used to illuminate the interior of the appli-

ance. It is not suitable for use as lighting for a room.

- Do not store glass or metal containers containing water, lemonade, beer etc. Water expands when frozen and can burst the container.
- Defrost the appliance in a timely manner, before it forms a layer of ice and frost of more than 5 mm. Excessive ice formation increases power consumption and the lid may no longer close tightly.
- Do not use any means other than those recommended by the manufacturer to speed up defrosting. For example, do not use any electric heating equipment, knives or devices with an open flame such as a candle. The thermal insulation and the interior are scratch- and heat-sensitive and can melt.
- When cleaning, please note:
 - Never use harsh, granular, soda, acid, solvent-based or abrasive cleaners. These attack the plastic surfaces. All-purpose cleaners with neutral pH are recommended.
 - Cover seals and plastic parts are sensitive to oil and grease. Remove contaminants as quickly as possible.
 - Use only soft cloths for cleaning.
- Make sure that no water gets into the ventilation slots, the electrical parts or the drain opening.
- Wait 5 minutes after switching off. Only then switch the appliance on again.
- Only use original accessories.

Start-up

CAUTION

Risk of injury!

- The appliance is heavy and bulky. During transport, when setting up and positioning the appliance, get help from another person.
- Freezer baskets, doors, etc. must not be used as steps or for support purposes.

Health hazard caused by refrigerant!

- Do not damage the refrigeration circuit, for example by piercing the refrigerant channels of the condensate vaporiser with sharp objects, cutting off the tubing, etc.
 - Refrigerant is flammable when spurted out and can damage the eyes. In this case, rinse your eyes in clean water and seek medical assistance immediately.
 - To prevent the formation of a flammable gas-air mixture in the event of a leakage in the refrigeration circuit, the installation space must have a minimum size of 1 m³ per 8 g of refrigerant in compliance with the EN 378 standard. The amount of refrigerant contained in your appliance can be found in the technical data (see from page GB-23).
 - Do not place heat-emitting appliances such as microwaves, toasters etc. on the appliance and do not operate any electrical appliances inside the appliance.
-

NOTICE

Risk of damage!

The appliance may not operate properly if exposed to low ambient temperatures for extended periods of time. This can then lead to an increase in temperature inside the appliance.

- Abide by the specified ambient temperature (see “climate category” on page GB-23).

Improper handling of the appliance may result in damage.

- If possible, do not tip the appliance horizontally, but transport it at a maximum inclined angle of 45°.
 - Do not use sharp objects when unpacking and removing the protective film.
-

Transport and unpacking

- Tape the castors under the chest freezer with adhesive tape to ensure stability during transport.
- Transport the chest freezer using a trolley or with the help of a second person.
- Remove the adhesive strips from the castors. Lift the chest freezer slightly onto its left side and push or pull it until it reaches the desired position.
- Unpack the chest freezer and carefully remove all packaging, plastic moulding, adhesive strips and foam padding from the inside, outside and back of the chest freezer.

Choose a suitable location

Safety

For safety reasons, the room in which it is installed must have a minimum size.

Model	Room size
HGT 8566A2L	5 m ³
HGT 8595A2L	6 m ³
HGT 85112A2L	7 m ³
HGT 85129A2L	8 m ³

Airflow

- To ensure adequate air circulation,
- the chest freezer should not stand directly against the wall. Leave at least 15 cm from the wall, cabinets and other appliances.
 - the ventilation grilles must remain clear and must not be covered.
 - the entire area above the chest freezer must be unobstructed.

Cooling capacity

To achieve the highest possible cooling performance with the least energy consumption, choose a location that:

- is not too warm, is dry and well ventilated,
- is not in direct sunlight.

It is recommended not to place it next to an oven, stove or radiator. Abide by minimum distances:

- to electric stoves: 15 cm,
- to oil and coal burning stoves: 30 cm,
- to refrigerators: 15 cm,
- to washing machines/dishwashers: 15 cm.

If underfloor heating is installed in the room where the chest freezer is to be installed, place an insulating plate of solid material under the chest freezer.

Set up the chest freezer and align

1. Place the chest freezer on as flat and as firm a base as possible.
2. Check the position with a spirit level.

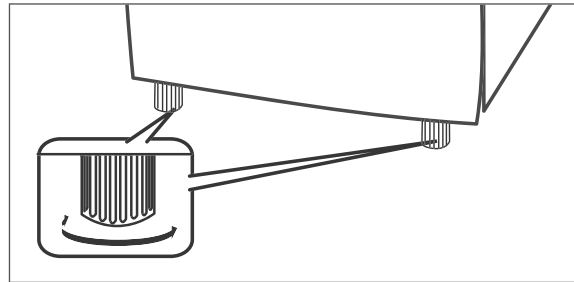

3. Level out any unevenness on the ground using both of the front levelling screws. To do this
 - close the lid.
 - tilt the chest freezer slightly to the right.
 - twist the levelling screws in or out until the chest freezer is vertically level and set the chest freezer straight back down again.
4. Check the alignment with a spirit level. When opening the lid, the chest freezer should not shift.

Connecting the chest freezer

! NOTICE

Risk of damage!

The coolant must be allowed to settle before connecting.

- After transport leave the appliance to stand for 2 hours.

- Connect the mains plug to a properly installed socket (220-240V ~ / 50Hz / 10A). The power (7) indicator lights up.

Operation

Requirements

You can use the chest freezer once

- you have read the “Safety” chapter and understood the safety instructions (see page GB-4).
- it has been set up and connected as described in the “Start-up” chapter (see page GB-9).

Operating displays

Power (7) illuminates as soon as power is supplied to the chest freezer.

Run (8) illuminates when the compressor is working.

Alarm (9) illuminates when the chest freezer temperature rises above the set level and during normal operation will occur

- immediately after start-up, after defrosting and cleaning.
- after a prolonged power failure.
- if you have stored a large amount of fresh food.

As soon as the set temperature is reached, the Alarm indicator turns off automatically.

If none of this happens, refer to “Troubleshooting table” on page 19 to correct the problem.

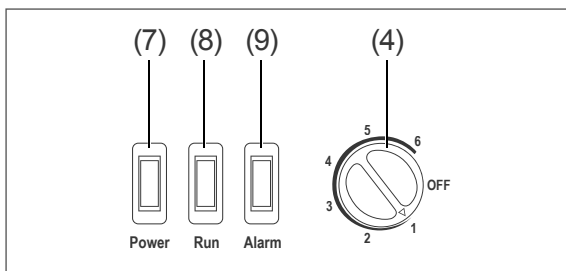

Switching on and off

Switching on

1. Turn the thermostat control to the desired cooling capacity. The compressor starts to work after a short time, the refrigerant flows through the pipes and a quiet humming can be heard. The Power (7), Run (8) and Alarm (9) indicators are illuminated. Once the chest freezer has reached the set temperature, the compressor turns off. The Run and Alarm indicators switch off.
2. If the chest freezer makes worrying noises check the solid base and remove any objects that are on top of the chest freezer.

Switch off / shutdown

If you do not want to use the empty freezer, switch it off in the following way:

1. To switch off the freezer, turn the thermostat control (4) to “OFF” and pull out the mains plug.
2. Remove the freezer baskets from the chest freezer.
3. Clean the chest freezer (see „Cleaning and maintenance“ on page GB-16).
4. Leave the lid slightly open, so mould does not form on the inside. You have now switched off the chest freezer and it is no longer in use.

i If you only set the thermostat control (4) to “OFF”, the compressor stops working, meaning that the appliance does not cool. However, the power will continue to flow.

Switching on again

If the running operation has been interrupted, the freezer can not be restarted immediately. It is interrupted,

- if you set the thermostat control (4) to “OFF”.
- if you unplug the mains plug from the socket.
- in the event of a power failure.

- Wait 4 to 5 minutes before restarting the chest freezer.

i If the lid of your freezer does not open again after closing, it has formed a vacuum inside. Wait for 1 to 2 minutes, and then the lid can be easily opened again.

Thermostat control

! CAUTION

Health hazard!

The appliance may not operate properly if exposed to low ambient temperatures for extended periods of time. This can then lead to an increase in temperature inside the appliance.

- Abide by the specified ambient temperature (see “Climate category” on page GB-23).

You can adjust the temperature in the chest freezer with the thermostat control (4). Select a cooling capacity between “1” and “6”, with the setting “6” being the coldest temperature.

The freezer is designed for a specific ambient temperature (see “Climate category on page GB-23). The power consumption and the temperature in the chest freezer can increase if

- the ambient temperature is exceeded or goes too low,
- the lid of the chest freezer is opened often or for too long.

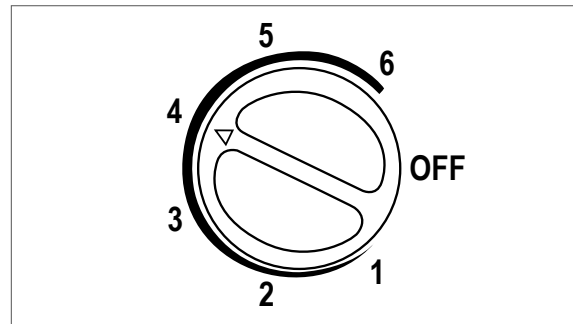

1. Set the thermostat control (4) to the average cooling capacity “4”. This setting is sufficient for normal ambient temperatures if you do not open the lid of the freezer for long and always close it properly.
 - Turn the thermostat towards “1” to reduce the cooling capacity.
 - To set a lower temperature turn the thermostat towards “6”.
2. Adjust the temperature in the freezer according to the ambient temperature (e.g. in summer towards “6”) and the amount of stored food.

i You ideally need a freezer thermometer to be able to control the cooling efficiency. Put it in one of the freezer baskets (2). The ideal temperature is -18°C . If you set the thermostat control (4) to “OFF”, the chest freezer is not switched off. The compressor will not work then, but the appliance’s power will still be flowing.

Freezing foods / storing frozen foods

WARNING

Danger of explosion!

Improper handling of the appliance may lead to an explosion.

- Do not store explosive substances or spray cans with flammable propellants inside the appliance, as they may cause ignitable gas-air mixtures to explode.

CAUTION

Health hazard!

Incorrect handling, insufficient cooling or overlapping items can spoil the stored food. This could lead to a risk of food poisoning when consumed!

- In particular, pack raw meat and fish carefully to ensure that adjacent food cannot be contaminated by salmonella or similar bacteria.
- Abide by the storage times recommended by food manufacturers.
- Note that the shelf life of the frozen food may be shortened due to a rise in the temperature inside the appliance (from defrosting, cleaning or power failure).
- In case of prolonged power failure or malfunction of the appliance, remove the stored frozen food from the appliance and store it in a sufficiently cool place or in another refrigerating appliance (see page GB-23 for maximum storage time in case of malfunction).
- After a malfunction, check whether the stored foodstuffs are still edible. Consume thawed and defrosted foods immediately, do not refreeze.

Risk of injury!

Improper handling of the appliance may result in injury. Risk of burns caused by low temperatures.

- The food and the inside walls of the freezer area have a very low temperature. Never touch them with wet hands. This can cause injury to the skin. Skin damage can occur even with dry skin.
- Let ice cubes or ice lollies thaw a little before eating, do not put into your mouth straight from the freezer area.

Health hazard!

Contaminated foods can cause health problems.

- Opening the door for long periods can cause a significant increase of the temperature in the compartments of the appliance.
 - Clean regularly surfaces that can come in contact with food and accessible drainage systems.
 - Two-star frozen-food compartments are suitable for storing pre-frozen food, storing or making ice-cream and making ice cubes.
 - One-, two- and three-star compartments are not suitable for the freezing of fresh food.
 - If the refrigerating appliance is left empty for long periods, switch off, defrost, clean, dry, and leave the door open to prevent mould developing within the appliance.
-

Freezer baskets

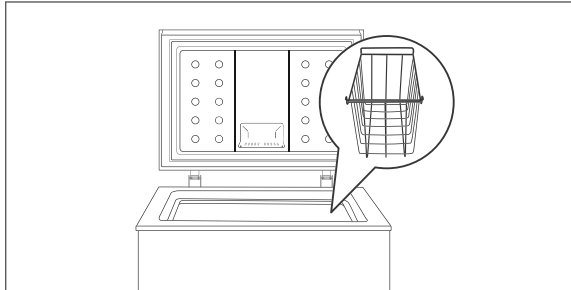

The freezer baskets (2) make sorting easier. They are hung on the chest frame by the handle. To remove frozen food that is stored underneath the freezer baskets, slide them aside. Use the freezer baskets for small portions of frozen food such as frozen herbs or ice cream.

Freezing food

Freezing means reducing the core temperature of fresh, room-temperature food to frozen as quickly as possible – for best results “flash-frozen”. If not cooled quickly enough, the food will be “killed by frost”, i.e. the structure will be destroyed. A constant storage temperature of -18°C is needed to maintain the food’s consistency, taste and nutritional value.

Preparing the food

- Only freeze high quality food.
- Freeze fresh and prepared food dry and unseasoned. Unsalted foods are more durable.
- Allow prepared food to cool before freezing. This not only saves power, but also prevents excessive frost formation in the freezer area.
- Carbonated drinks are not suitable for freezing because the carbon dioxide escapes during freezing.

Suitable packaging

Packaging is important when deep-freezing. This will protect against oxidation, penetration by microbes, transfer of odours and flavourings and drying out (freezer burn).

- Only use packaging material that is strong, impermeable to air and liquid, not too stiff and labelled. It should be designated as suitable for freezer use.
- Use plastic clips, rubber bands or adhesive tapes to seal.
- Label the frozen food by type, quantity, amount and expiry date. Use waterproof marker pens or adhesive labels wherever possible.

Portions

- Use flat portions as much as possible; these freeze through to the core faster.
- Expel the air from the freezer bag as this causes the contents to dry out and takes up space.
- Fill liquid containers no more $\frac{3}{4}$ full, because liquids expand when frozen.
- Do not store glass or metal containers containing liquids such as water, lemonade, beer, etc. Water expands when frozen and may burst the container. Only high percentage alcohol (from 40% volume) should be frozen; make sure that it is tightly sealed.

How to pack the freezer properly

Maximum freezing capacity

Adhere to the maximum freezing capacity. You will find information about “Freezing capacity in kg/24 hours” in the data sheet on page GB-23.

Freeze smaller quantities

- Up to 2 kg: Once the freezer temperature is -18°C , you can freeze fresh, room-temperature foods.
- Over 2 kg: Keep fresh goods out of contact with existing frozen foods as they could start to thaw. If contact with stored food can not be avoided, we recommend that you create a cold reserve in the freezer before freezing the fresh goods.

The temperature in the freezer briefly rises after placing fresh goods inside. After 24 hours, the goods are frozen to the core.

Storing frozen food

The deep-freeze chain must not be broken between the manufacturer and your freezer. The temperature of the frozen food must always be at least -18°C .

- Therefore, do not buy any goods that
- are in frosty, over-icy chests.
 - are stacked above the stipulated high-load marker.
 - partially clumped (particularly easy to identify with berries and vegetables).
 - have snow and juice traces.

Transport frozen foods in special styrofoam boxes or insulated bags.

Observe the storage conditions and times on the packaging.

Preparing ice cubes

CAUTION

Health hazard!

Incorrect handling can lead to risks of causing food poisoning.

- Use only fresh drinking water to make ice cubes.

- Fill an ice cube container $\frac{3}{4}$ full with fresh drinking water and place it horizontally in the freezer compartment.

 The ice cubes are best removed by bending the ice cube tray slightly or holding it under running water for a short while.

Defrosting food

Observe the following basic rules when defrosting food:

- To defrost food, remove it from the freezer and let it defrost at room temperature or in the refrigerator.
- Always defrost meat, poultry and fish in the refrigerator. Make sure that the frozen food is not immersed in its own thawing liquid.
- To defrost food quickly, use the defrost function on your microwave, for example. Observe the manufacturer's instructions and note that bacteria and germs can form in this way.
- If you only want to defrost part of a pack, remove the portion you need and immediately close the rest of the pack. This prevents "freezer burn" and reduces ice formation on the remaining food.

 Cook or use thawed foods as soon as possible. Dispose of the defrosting liquid.

Cleaning and maintenance

WARNING

Health hazard!

- Cleaning and maintenance must not be carried out by children unless they are supervised.

Risk of electric shock!

- Before cleaning, pull the mains plug out of the socket.
- Make sure that no cleaning water penetrates into the ventilation slots, into the electrical parts and into the defrost water drain.

Check and clean the cover seals

NOTICE

The door seals can get damaged by improper handling.

- The door seals are sensitive to oil and grease – making the rubber porous and brittle. Only clean using clean water.
- Only use soft cloths.

The cover seals must be checked regularly so that no air can enter the chest freezer.

1. To test them, clamp a thin piece of paper in various places. The paper should be difficult to pull through at all points.
2. If the seal is not uniform everywhere: Warm the seal in the appropriate places in front of you with a hair dryer and pull it out with your fingers.
3. Only clean dirty seals with clean water.

Clean exterior

NOTICE

The door seals can get damaged by improper handling.

- Never use harsh, soda, acid, solvent or abrasive cleaners. These attack the plastic surfaces. All-purpose cleaners with neutral pH are recommended.
- Use care products only on the outer surfaces.
- Never spray the device with a water jet (e.g. high-pressure cleaner).
- Only use soft cloths.

- Use only light pH-neutral soapy water.
- Wipe dry.
- Regularly remove dust deposits from the ventilation grilles on the back and on the right hand side of the chest freezer to minimise energy consumption.

Interior lighting

The LED interior lighting is maintenance-free and not replaceable.

Defrosting and cleaning the chest freezer

WARNING

Risk of explosion and injury!
Improper handling of the appliance can lead to serious injuries and damage!

- The thermal insulation of your appliance is made of sensitive insulating material. Therefore, do not use any electrical heating equipment, ice scrapers, knives, defrosting sprays, boiling water or any kind of aid with an naked flame, for example candles, to speed up the defrosting process. The thermal insulation and the interior are scratch- and heat-sensitive and can melt.

Health hazard!

An increase in the temperature of the frozen food during defrosting can shorten the shelf-life of the frozen food.

- Ensure that the frozen food is kept sufficiently cool during defrosting.

CAUTION

Risk of injury!
Improper handling of the appliance can lead to skin damage and injuries.

- Never touch the inside walls or frozen food with wet hands. Injuries can also occur with dry hands though.
- Use a dry towel to remove the frozen food.

NOTICE

When cleaning, please note:

- Never use soap, sharp, granular, soda or solvent-based or abrasive cleaning agents. All-purpose cleaners with neutral pH are recommended.
- The door seals can be damaged by unsuitable cleaning agents. Use care products only on the outer surfaces.
- Use only soft cloths for cleaning.
- Defrost the appliance before it forms a layer of ice and frost of more than 5 mm. Excessive ice formation inside the appliance can break the door.
- Do not use any mechanical devices or means other than those recommended by the manufacturer to accelerate defrosting.

NOTICE

Defrost the freezer in winter when the outside temperature is low. You can then store the food on a balcony or similar while you are cleaning the freezer. Otherwise, you can wrap the frozen food thickly in newspaper and place it in another freezer in a cool room. You also have the option of using an insulated bag.

1. At least 3 hours before disconnecting, turn the thermostat control (4) to "6". This way, the frozen food gets a cold reserve and does not thaw so fast.
2. After 3 hours, turn the thermostat control to "0".
3. Disconnect the mains plug from the socket.
4. Take out the frozen food.
5. Unscrew the defrost water drain cap in the base of the freezer anti-clockwise to drain the defrost water.

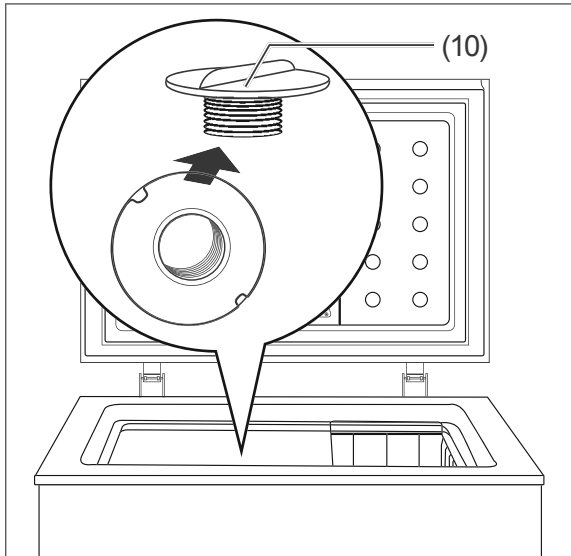

6. To accelerate defrosting, place a bowl of hot, but not boiling, water in the freezer.
7. Place a bowl under the defrost water drain (11) to catch escaping defrost water.
8. Unscrew the cap from the defrost water drain anti-clockwise.

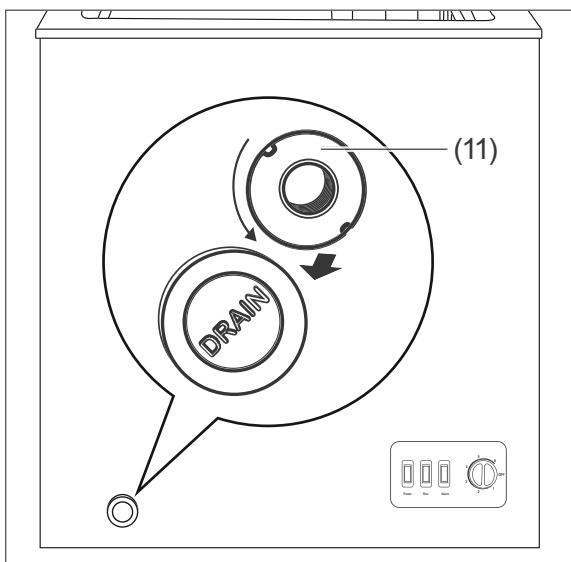

9. Leave the lid open during defrosting. The defrosting time depends on the thickness of the ice layer. Experience shows that you can start to clean the chest freezer after approximately one hour.

10. Carefully scrape off any stubborn ice with the plastic scraper (3).
11. Wipe the interior with warm rinsing water.
12. Clean the chest freezer (see figure „Check and clean the cover seals“ on page GB-16).
13. After cleaning, thoroughly rub everything dry, including the door. Ventilate everything for a short time.
14. Screw the cap back into the defrost water drain at the base of the chest freezer.
15. Close the defrost water drain with the cap.
16. Plug the mains plug back into the socket and turn the thermostat control to “6”.
17. Once a temperature of -18°C is reached, you can re-pack your frozen food. Set the thermostat control to the desired cooling capacity.

Troubleshooting table

Malfunctions can occur in all electrical appliances. This does not necessarily mean there is a defect in the appliance. For this reason, please check the tables to see if you can correct the malfunction.

WARNING

Risk of electric shock in case of improper repair!

Never try to repair a defective or suspected defective appliance yourself. You can put your own and future users' lives in danger. Only authorised specialists are allowed to carry out this repair work.

Problem	Possible cause	Solutions, tips
Compressor off, interior light off.	No electricity to socket.	Check by connecting another appliance.
	Mains plug is loose.	Check the tightness of the mains plug.
Compressor off, interior light on.	Desired temperature has been reached.	Further cooling not required. When the inside temperature rises, the compressor automatically turns on.
Appliance cools too quickly.	Thermostat control is set at too cold a setting.	Turn down the thermostat control (see „Operation“ on page GB-11).
The appliance doesn't cool sufficiently.	Incorrect temperature selected.	Turn the thermostat control to a higher cooling position (see „Operation“ on page GB-11).
	Door not tightly closed or door seal is not completely tight.	See „Check and clean the cover seals“ on page GB-16.
	The appliance is near a heat source.	Change location.
	Food has been put in warm.	Only put in cooled foods.
	Too many goods loaded.	See “Freezing capacity” on page GB-23.
	Thick ice layer in the freezer area.	Defrost the freezer area (see „Defrosting and cleaning the chest freezer“ on page GB-17).
	Ambient temperature too low or too high.	Adjust the ambient temperature to the climate category (see „Product fiche concerning Regulation (EU) Nr. 1060/2010“ on page GB-23).
Compressor seems defective.	Set the thermostat control to the highest level. If the compressor does not switch on within an hour, please contact our service centre (see page GB-21).	

Problem	Possible cause	Solutions, tips
Appliance is making a noise.	Functional operating noise. These are not malfunctions.	Humming: Refrigeration unit is running.
		Flowing noise: Refrigerant is flowing through the pipes.
		Clicking: Motor switching on or off.
	Distracting noises that you can disregard.	Check that it is stable.
		Remove any objects from the appliance.
		Remove any foreign matter from the back of the appliance.

Service

Name of appliance	Model	Order no.
Hanseatic chest freezer	HGT 8566A2L	68069724
	HGT 8595A2L	44094650
	HGT 85112A2L	89540138
	HGT 85129A2L	63274758

Advice, order and complaint

Please contact your mail order company's customer service centre if

- the delivery is incomplete,
- the appliance is damaged during transport,
- you have questions about your appliance,
- a malfunction cannot be rectified using the troubleshooting table,
- you would like to order further accessories.

Repairs and spare parts

Customers in Germany

- Please contact our technical service:
Telephone 0 18 06 18 05 00 (landline 20 cents/call, mobile max 60 cents/call)

Customers in Austria

- Please contact your mail order company's customer service centre or product advice centre.

Please note:

You are responsible for the condition of the appliance and its proper use in the household. If you call out for customer service due to an operating error, you will incur charges, even during the guarantee/warranty period. Damage resulting from non-compliance with this manual unfortunately cannot be recognised.

Environmental protection

Disposing of old electrical devices in an environmentally-friendly manner



Electrical appliances contain harmful substances as well as valuable resources.

Every consumer is therefore required by law to dispose of old electrical appliances at an authorised collection or return point. They will thus be made available for environmentally-sound, resource-saving recycling.

You can dispose of old electrical appliances free of charge at your local recycling centre.

Please contact your dealer directly for more information about this topic.

Our contribution to the protection of the ozone layer



100% CFC and HFC-free refrigerants and foaming agents were used in this appliance. This protects the ozone layer and reduces the greenhouse effect.

Our packaging is made of environmentally-friendly, recyclable materials:

- Outer packaging made of cardboard
- Moulded parts made of foamed, CFC-free polystyrene (PS)
- Films and bags made of polyethylene (PE)
- Tension bands made of polypropylene (PP)
- Saving energy also protects against excessive global warming. Your new appliance uses little energy due to its environmentally friendly insulation and technology.

If you would like to dispose of the packaging, please dispose of it in an environmentally friendly way.

Product fiche concerning Regulation (EU) Nr. 1060/2010

Trade mark	hanseatic
Model identifier	68069724 / HGT 8566A2L
Category of the household refrigerating appliance model	9, Chest freezer
Energy efficiency class on a scale from A+++ (most efficient) to D (least efficient)	A++
Energy consumption 131 kWh per year, based on standard test results for 24 hours. Actual energy consumption will depend on how the appliance is used and where it is located	
<u>Storage volume</u> Refrigerator Freezer / Star rating	- L 100 L / 4 star
Power cut safe	33 h
Freezing capacity	5 kg / 24 h
Climate class: N-T . This appliance is intended to be used at an ambient temperature between +16 °C and +43 °C.	
Airborne acoustical noise emissions	42 dB(A) re 1 pW
Built-in appliance	no

The values indicated above have been measured under standardised laboratory conditions pursuant to EN 62552.

Trade mark	hanseatic
Model identifier	44094650 / HGT 8595A2L
Category of the household refrigerating appliance model	9, Chest freezer
Energy efficiency class on a scale from A+++ (most efficient) to D (least efficient)	A++
Energy consumption 172 kWh per year, based on standard test results for 24 hours. Actual energy consumption will depend on how the appliance is used and where it is located	
<u>Storage volume</u> Refrigerator Freezer / Star rating	- L 200 L / 4 star
Power cut safe	70 h
Freezing capacity	9 kg / 24 h
Climate class: SN-T . This appliance is intended to be used at an ambient temperature between +10 °C and +43 °C.	
Airborne acoustical noise emissions	42 dB(A) re 1 pW
Built-in appliance	no

The values indicated above have been measured under standardised laboratory conditions pursuant to EN 62552.

Trade mark	hanseatic
Model identifier	89540138 / HGT 85112A2L
Category of the household refrigerating appliance model	9, Chest freezer
Energy efficiency class on a scale from A+++ (most efficient) to D (least efficient)	A++
Energy consumption 193 kWh per year, based on standard test results for 24 hours. Actual energy consumption will depend on how the appliance is used and where it is located	
<u>Storage volume</u> Refrigerator Freezer / Star rating	- L 250 L / 4 star
Power cut safe	75 h
Freezing capacity	12 kg / 24 h
Climate class: SN-T . This appliance is intended to be used at an ambient temperature between +10 °C and +43 °C.	
Airborne acoustical noise emissions	43 dB(A) re 1 pW
Built-in appliance	no

The values indicated above have been measured under standardised laboratory conditions pursuant to EN 62552.

Trade mark	hanseatic
Model identifier	63274758 / HGT 85129A2L
Category of the household refrigerating appliance model	9, Chest freezer
Energy efficiency class on a scale from A+++ (most efficient) to D (least efficient)	A++
Energy consumption 212 kWh per year, based on standard test results for 24 hours. Actual energy consumption will depend on how the appliance is used and where it is located	
<u>Storage volume</u> Refrigerator Freezer / Star rating	- L 301 L / 4 star
Power cut safe	75 h
Freezing capacity	14 kg / 24 h
Climate class: SN-T . This appliance is intended to be used at an ambient temperature between +10 °C and +43 °C.	
Airborne acoustical noise emissions	43 dB(A) re 1 pW
Built-in appliance	no

The values indicated above have been measured under standardised laboratory conditions pursuant to EN 62552.

Technical specifications

Item number	68069724
Name of appliance	Chest Freezer
Model identifier	HGT 8566A2L
Device measurements (Height × Width × Depth with connections)	85,0 cm × 65,5 cm × 55,0 cm
Unloaded weight	27 kg
Refrigerant	R600a
Filling capacity refrigerant	37 g
Foaming agent	Cyclopentane
Rated power	100 W
Supply voltage / frequency / rated current	220-240 V / 50 Hz / 0,4 A
Protection class	I

Item number	44094650
Name of appliance	Chest Freezer
Model identifier	HGT 8595A2L
Device measurements (Height × Width × Depth with connections)	85,0 cm × 94,5 cm × 69,6 cm
Unloaded weight	39 kg
Refrigerant	R600a
Filling capacity refrigerant	56 g
Foaming agent	Cyclopentane
Rated power	115 W
Supply voltage / frequency / rated current	220-240 V / 50 Hz / 0,7 A
Protection class	I

Item number	89540138
Name of appliance	Chest Freezer
Model identifier	HGT 85112A2L
Device measurements (Height × Width × Depth with connections)	85,0 cm × 111,5 cm × 69,6 cm
Unloaded weight	43 kg
Refrigerant	R600a
Filling capacity refrigerant	58 g
Foaming agent	Cyclopentane
Rated power	135 W
Supply voltage / frequency / rated current	220-240 V / 50 Hz / 0,7 A
Protection class	I

Item number	63274758
Name of appliance	Chest Freezer
Model identifier	HGT 85129A2L
Device measurements (Height × Width × Depth with connections)	85,0 cm × 128,5 cm × 69,6 cm
Unloaded weight	47 kg
Refrigerant	R600a
Filling capacity refrigerant	64 g
Foaming agent	Cyclopentane
Rated power	135 W
Supply voltage / frequency / rated current	220-240 V / 50 Hz / 0,7 A
Protection class	I

HGT 8566A2L
HGT 8595A2L
HGT 85112A2L
HGT 85129A2L

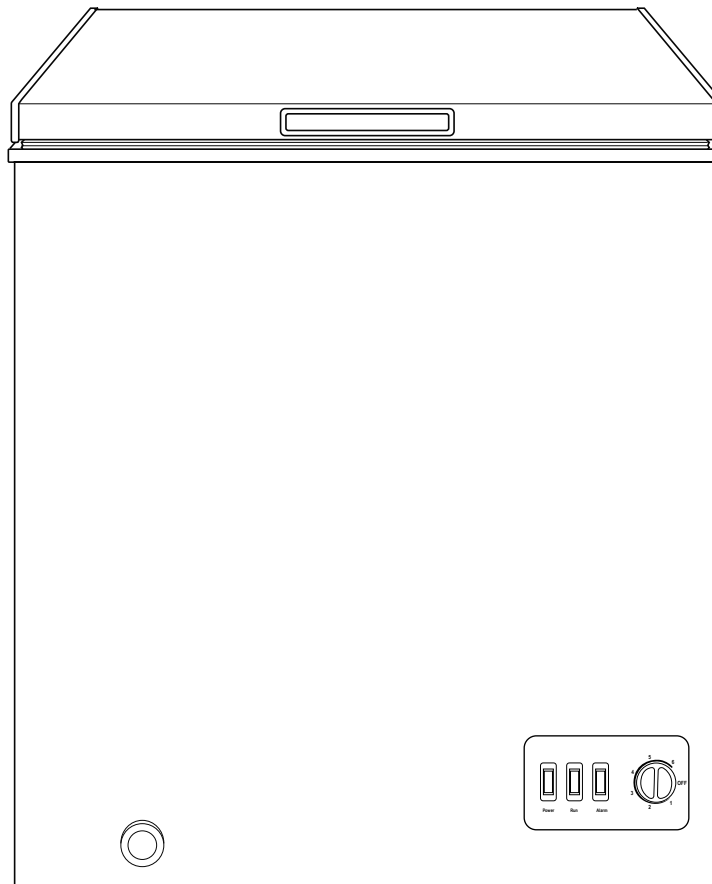

hanseatic

User manual

Chest freezer

Manual/version:
196072_GB_20190401
Order no.: 68069724,
44094650, 89540138,
63274758
Reproduction, even of ex-
cerpts, is not permitted!

Table of contents

Delivery	GB-3	Troubleshooting table	GB-19
Product contents /			
appliance parts	GB-3		
Product features	GB-3	Service	GB-21
Check before you start	GB-3	Advice, order and complaint	GB-21
Intended use	GB-3	Repairs and spare parts	GB-21
Safety	GB-4	Environmental protection	GB-22
Explanation of terms	GB-4	Disposing of old electrical devices	
Explanation of symbols	GB-4	in an environmentally-	
Safety instructions	GB-4	friendly manner	GB-22
		Our contribution to the protection	
		of the ozone layer	GB-22
Start-up	GB-9	Product fiche concerning	
Transport and unpacking	GB-9	Regulation (EU) Nr. 1060/2010	GB-23
Choose a suitable location	GB-10		
Set up the chest freezer and align .	GB-10		
Connecting the chest freezer	GB-10		
Operation	GB-11	Technical specifications	GB-27
Requirements	GB-11		
Operating displays	GB-11		
Switching on and off	GB-11		
Thermostat control	GB-12		
Freezing foods /			
storing frozen foods	GB-13		
Freezer baskets	GB-14		
Freezing food	GB-14		
Storing frozen food	GB-15		
Preparing ice cubes	GB-15		
Defrosting food	GB-15		
Cleaning and maintenance	GB-16		
Check and clean the cover seals .	GB-16		
Clean exterior	GB-16		
Interior lighting	GB-16		
Defrosting and cleaning the			
chest freezer	GB-17		



Before using the appliance, please first read through the safety instructions and user manual carefully. This is the only way you can use all the functions reliably and reliably. Be absolutely sure to also observe the national regulations in your country, which are also valid in addition to the regulations specified in this user manual.

Keep all safety notices and instructions for future reference. Pass all safety notices and instructions on to the subsequent user of the product.

Delivery

Product contents / appliance parts

No.	Name	
1	Interior lighting	
2	Freezer basket	Model: Qty.:
		HGT 8566A2L 2×
		HGT 8595A2L 4×
		HGT 85112A2L 5×
	HGT 85129A2L 6×	
3	Plastic scraper	
4	Thermostat control	
5	Operating displays	
6	Defrost water drain	
	Warranty documents	
	User manual	

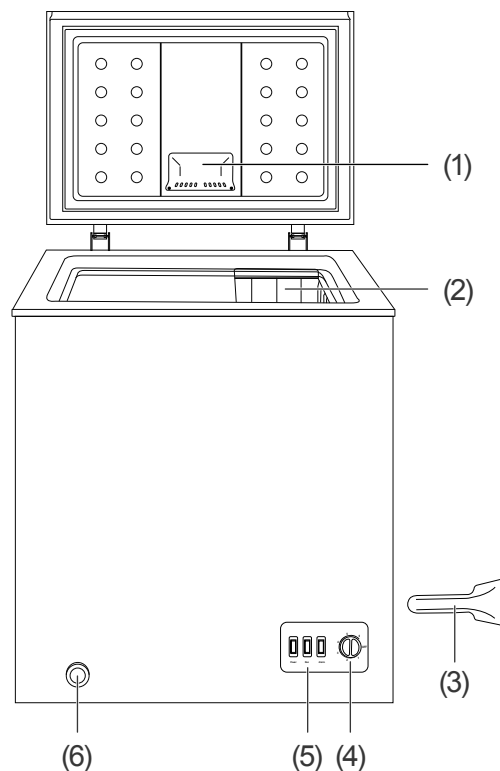

Product features

- Thermostat control
- Interior lighting
- Visual alarm to warn of increase in temperature
- HCFC- and CFC-free

Check before you start

1. Unpack the chest freezer and remove all packaging parts, plastic moulding, adhesive strips and foam padding from inside, outside and the back of the appliance.
2. Check that the delivery is complete.
3. Check to see if the chest freezer shows any signs of any damage sustained in transit.
4. If the delivery is incomplete or the freezer has been damaged in transit, please contact our service department (see page GB-21).

Intended use

This chest freezer is suitable for storing commercially deep-frozen food, for freezing fresh foods and for making ice.

The appliance is intended solely for use in private households. It is not designed for commercial use.

Use the chest freezer only as described in this user manual. Any other use is deemed improper use and may result in damage to property or even personal injury. The manufacturer accepts no liability and gives no warranty for damage caused by improper use.

Safety

Explanation of terms

The following symbols can be found in this user manual.

WARNING

This symbol indicates a hazard with a medium level of risk which, if not avoided, could result in death or serious injury.

CAUTION

This symbol indicates a hazard with a low level of risk which, if not avoided, could result in minor or moderate injury.

NOTICE

This symbol warns against possible damage to property.

 This symbol refers to useful additional information.

Explanation of symbols



Caution: Fire hazard!



4-star logo: Freezer compartment at -18°C or colder

Safety instructions

In this chapter you will find general safety instructions which you must always observe for your own protection and that of third parties. Please also observe the warning notices in the individual chapters.

Risks in handling household electrical appliances

WARNING

Risk of electric shock!

Touching live parts may result in severe injury or death.

- Only use the appliance indoors. Do not use in wet rooms or in the rain.
- Do not operate or continue to operate the appliance,
 - if it has visible damage, e.g. the power cord is defective.
 - if it starts smoking or there is a smell of burning.
 - if it makes unfamiliar noises.

In such cases, remove the mains plug from the socket or unscrew/isolate the fuse and contact our service department (see page GB-21).

- Do not connect to an external timer or a separate remote-controlled system for distance monitoring and control.
- The appliance must only be completely disconnected from the power supply by pulling out the mains plug. The appliance must therefore be connected to an easily accessible socket so that it can be quickly disconnected from the power supply in the event of breakdown.
- If the mains plug is no longer accessible after installation, an all-pole disconnecting device complying with overvoltage category III must be connected into the house wiring with a contact gap of at least 3 mm; this includes fuses, circuit breakers and contactors.

- Do not kink or pinch the mains cord or lay it over sharp edges. This can result in a break in the cable.
- When positioning the appliance, ensure the supply cord is not trapped or damaged.
- Do not locate multiple portable socket-outlets or portable power supplies at the rear of the appliance.
- Keep the appliance, the mains plug and the mains cord away from open flames and hot surfaces.
- Never pull the mains plug out of the socket by the mains cord, always hold the mains plug itself.
- Never touch the mains plug with wet hands.
- Never immerse the mains cord or mains plug in water or any other liquids.
- If the mains cord of the appliance is damaged, it must be replaced by the manufacturer, through customer service or by a qualified specialist.
- Investigations and repairs to the appliance may only be carried out by authorised specialists, such as our service department (see page GB-21).
- Unauthorised repairs to the appliance can cause property damage and personal injury, and invalidate liability and warranty claims. Never try to repair a defective or suspected defective appliance yourself.
- Only parts corresponding to the original appliance specifications may be used for repairs. This appliance contains electrical and mechanical parts

which are essential for protection against potential sources of danger.

- In the event of a fault, as well as before cleaning and maintenance, unplug the mains plug from the socket or unscrew/isolate the fuse.
- Do not put any objects in or through the housing openings and also make sure that children cannot insert any objects through them.
- Check the appliance regularly for damage.

Risks to children

Risk of suffocation!

Children can become entangled in the packaging film and suffocate.

- Do not allow children to play with the packaging film.

Children can become trapped in the appliance and suffocate.

- Children must not be allowed to play with the appliance.

Risks when dealing with chemical substances

Danger of explosion!

Improper handling of chemical substances can lead to explosions.

- Do not store explosive substances or spray cans with flammable propellants inside the appliance, as they may cause ignitable gas-air mixtures to explode.
 - Never use defrosting sprays to defrost. They can generate explosive gases.
-

 CAUTION

Risks for certain groups of people

Dangers for children and people with limited physical, sensory or mental capacity!

- This appliance can be used by children aged from 8 years and above and persons with reduced physical, sensory or mental capabilities or lack of experience and knowledge if they have been given supervision or instruction concerning use of the appliance in a safe way and understand the hazards involved. Children aged from 3 to 8 years are allowed to load and unload refrigerating appliances. Children shall not play with the appliance. Cleaning and user maintenance shall not be made by children without supervision.
- Make sure children do not have unsupervised access to the appliance.

Risks when dealing with chest freezers

Fire hazard!

Improper handling of the appliance can lead to fire and property damage.

- Only connect the appliance to a properly installed and earthed electric socket. Do not connect to a multi-socket extension cable or a multi-socket plug.
- To ensure adequate air circulation, the ventilation slots and the entire space above the unit must remain clear of obstructions.
- Do not place the appliance directly against the wall. Leave a gap of at least 15 cm.

- Make sure that the ventilation slots are not covered.

Dangers from the refrigerant!

Your appliance's refrigeration circuit contains the environmentally-friendly, but flammable refrigerant R600a (isobutane).

- Mechanical intervention in the refrigeration system must only be carried out by authorised specialists.
- Do not damage the refrigeration circuit, for example by piercing the refrigerant channels of the condensate vaporiser with sharp objects, cutting off the tubing, etc.
- Refrigerant is flammable when spurting out and can damage the eyes. In this case, rinse your eyes in clean water and seek medical assistance immediately.
- To prevent the formation of a flammable gas-air mixture in the event of a leakage in the refrigeration circuit, the installation space must have a minimum size of 1 m³ per 8 g of refrigerant in compliance with the EN 378 standard. The amount of refrigerant in your appliance is indicated on the data sheet (see page GB-23).
- Do not place heat-emitting appliances such as microwaves, toasters etc. on the appliance and do not operate any electrical appliances inside the appliance.

Risk of injury!

Improper handling of the appliance may result in injury.

- The appliance is heavy and bulky. Seek the help of another person dur-

ing transport, when setting up and positioning.

- Check that entry route and installation location are free of obstacles (e.g. closed doors or objects lying on the floor).
- Freezer baskets, doors, etc. must not be used as steps or for support purposes.
- Take care to prevent the risk of tripping when laying the mains cord.

Health hazards with frozen food!

Incorrect handling, insufficient cooling or overlapping items can spoil the stored food. This could lead to a risk of food poisoning when consumed!

- In particular, pack raw meat and fish carefully to ensure that adjacent food cannot be contaminated by salmonella or similar bacteria.
- Abide by the storage times recommended by food manufacturers.
- Note that the shelf life of the frozen food may be shortened due to a rise in the temperature inside the appliance (from defrosting, cleaning or power failure).
- In case of prolonged power failure or malfunction of the appliance, remove the stored frozen food from the appliance and store it in a sufficiently cool place or in another refrigerating appliance (see „Product fiche concerning Regulation (EU) Nr. 1060/2010“ on page GB-23 for maximum storage time in case of malfunction).
- After a malfunction, check whether the stored foodstuffs are still edible.
- Consume thawed and defrosted foods immediately, do not refreeze.

- Use only drinking water to make ice cubes.

The appliance may not operate properly if exposed to low ambient temperatures for extended periods of time. This can then lead to an increase in temperature inside the appliance.

- Abide by the specified ambient temperature (see “climate category” line on page GB-23).

Health hazard!

Contaminated foods can cause health problems.

- Opening the door for long periods can cause a significant increase of the temperature in the compartments of the appliance.
- Clean regularly surfaces that can come in contact with food and accessible drainage systems.
- Two-star frozen-food compartments are suitable for storing pre-frozen food, storing or making ice-cream and making ice cubes.
- One-, two- and three-star compartments are not suitable for the freezing of fresh food.
- If the refrigerating appliance is left empty for long periods, switch off, defrost, clean, dry, and leave the door open to prevent mould developing within the appliance.

Risk of injury from frozen goods!

Improper handling of the appliance may result in injury. Risk of burns caused by low temperatures.

- The food and the inside walls of the freezer unit have a very low temperature. Never touch them with wet

hands. This can cause injury to the skin. Skin damage can occur even with dry skin.

- Do not put ice cubes or ice lollies straight from the freezer into your mouth.

NOTICE

Risk of damage!

If the cooling unit has been transported on its end, lubricant from the compressor may get into the cooling circuit.

- Where possible, keep the cooling unit level when transporting it.
- Allow the cooling unit to stand for 2 hours before start-up. The lubricant will flow back into the compressor during this time.

Improper handling of the appliance can lead to property damage.

- The appliance must only be placed on a level and firm surface. The surface must be strong enough to support the appliance's weight when fully laden.
- Do not use sharp objects to unpack it.
- Only electrical parts that conform to the manufacturer's recommended design may be used inside the appliance.
- Do not use any mechanical devices or means other than those recommended by the manufacturer.
- Do not place any heat-emitting appliances such as microwaves or toasters on the chest freezer. Make sure that the ventilation slots are not covered.
- The interior light must only be used to illuminate the interior of the appli-

ance. It is not suitable for use as lighting for a room.

- Do not store glass or metal containers containing water, lemonade, beer etc. Water expands when frozen and can burst the container.
- Defrost the appliance in a timely manner, before it forms a layer of ice and frost of more than 5 mm. Excessive ice formation increases power consumption and the lid may no longer close tightly.
- Do not use any means other than those recommended by the manufacturer to speed up defrosting. For example, do not use any electric heating equipment, knives or devices with an open flame such as a candle. The thermal insulation and the interior are scratch- and heat-sensitive and can melt.
- When cleaning, please note:
 - Never use harsh, granular, soda, acid, solvent-based or abrasive cleaners. These attack the plastic surfaces. All-purpose cleaners with neutral pH are recommended.
 - Cover seals and plastic parts are sensitive to oil and grease. Remove contaminants as quickly as possible.
 - Use only soft cloths for cleaning.
- Make sure that no water gets into the ventilation slots, the electrical parts or the drain opening.
- Wait 5 minutes after switching off. Only then switch the appliance on again.
- Only use original accessories.

Start-up

CAUTION

Risk of injury!

- The appliance is heavy and bulky. During transport, when setting up and positioning the appliance, get help from another person.
- Freezer baskets, doors, etc. must not be used as steps or for support purposes.

Health hazard caused by refrigerant!

- Do not damage the refrigeration circuit, for example by piercing the refrigerant channels of the condensate vaporiser with sharp objects, cutting off the tubing, etc.
 - Refrigerant is flammable when spurted out and can damage the eyes. In this case, rinse your eyes in clean water and seek medical assistance immediately.
 - To prevent the formation of a flammable gas-air mixture in the event of a leakage in the refrigeration circuit, the installation space must have a minimum size of 1 m³ per 8 g of refrigerant in compliance with the EN 378 standard. The amount of refrigerant contained in your appliance can be found in the technical data (see from page GB-23).
 - Do not place heat-emitting appliances such as microwaves, toasters etc. on the appliance and do not operate any electrical appliances inside the appliance.
-

NOTICE

Risk of damage!

The appliance may not operate properly if exposed to low ambient temperatures for extended periods of time. This can then lead to an increase in temperature inside the appliance.

- Abide by the specified ambient temperature (see “climate category” on page GB-23).

Improper handling of the appliance may result in damage.

- If possible, do not tip the appliance horizontally, but transport it at a maximum inclined angle of 45°.
 - Do not use sharp objects when unpacking and removing the protective film.
-

Transport and unpacking

- Tape the castors under the chest freezer with adhesive tape to ensure stability during transport.
- Transport the chest freezer using a trolley or with the help of a second person.
- Remove the adhesive strips from the castors. Lift the chest freezer slightly onto its left side and push or pull it until it reaches the desired position.
- Unpack the chest freezer and carefully remove all packaging, plastic moulding, adhesive strips and foam padding from the inside, outside and back of the chest freezer.

Choose a suitable location

Safety

For safety reasons, the room in which it is installed must have a minimum size.

Model	Room size
HGT 8566A2L	5 m ³
HGT 8595A2L	6 m ³
HGT 85112A2L	7 m ³
HGT 85129A2L	8 m ³

Airflow

- To ensure adequate air circulation,
- the chest freezer should not stand directly against the wall. Leave at least 15 cm from the wall, cabinets and other appliances.
 - the ventilation grilles must remain clear and must not be covered.
 - the entire area above the chest freezer must be unobstructed.

Cooling capacity

To achieve the highest possible cooling performance with the least energy consumption, choose a location that:

- is not too warm, is dry and well ventilated,
- is not in direct sunlight.

It is recommended not to place it next to an oven, stove or radiator. Abide by minimum distances:

- to electric stoves: 15 cm,
- to oil and coal burning stoves: 30 cm,
- to refrigerators: 15 cm,
- to washing machines/dishwashers: 15 cm.

If underfloor heating is installed in the room where the chest freezer is to be installed, place an insulating plate of solid material under the chest freezer.

Set up the chest freezer and align

1. Place the chest freezer on as flat and as firm a base as possible.
2. Check the position with a spirit level.

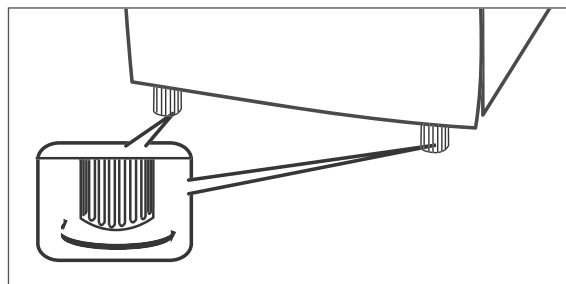

3. Level out any unevenness on the ground using both of the front levelling screws. To do this
 - close the lid.
 - tilt the chest freezer slightly to the right.
 - twist the levelling screws in or out until the chest freezer is vertically level and set the chest freezer straight back down again.
4. Check the alignment with a spirit level. When opening the lid, the chest freezer should not shift.

Connecting the chest freezer

! NOTICE

Risk of damage!

The coolant must be allowed to settle before connecting.

- After transport leave the appliance to stand for 2 hours.

- Connect the mains plug to a properly installed socket (220-240V ~ / 50Hz / 10A). The power (7) indicator lights up.

Operation

Requirements

You can use the chest freezer once

- you have read the “Safety” chapter and understood the safety instructions (see page GB-4).
- it has been set up and connected as described in the “Start-up” chapter (see page GB-9).

Operating displays

Power (7) illuminates as soon as power is supplied to the chest freezer.

Run (8) illuminates when the compressor is working.

Alarm (9) illuminates when the chest freezer temperature rises above the set level and during normal operation will occur

- immediately after start-up, after defrosting and cleaning.
- after a prolonged power failure.
- if you have stored a large amount of fresh food.

As soon as the set temperature is reached, the Alarm indicator turns off automatically.

If none of this happens, refer to “Troubleshooting table” on page 19 to correct the problem.

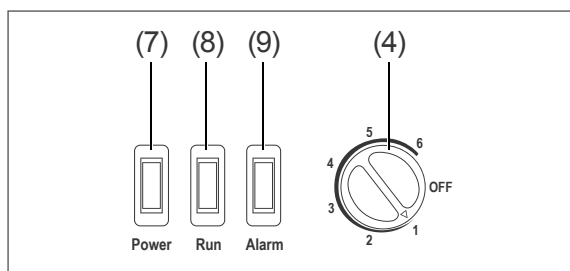

Switching on and off

Switching on

1. Turn the thermostat control to the desired cooling capacity. The compressor starts to work after a short time, the refrigerant flows through the pipes and a quiet humming can be heard. The Power (7), Run (8) and Alarm (9) indicators are illuminated. Once the chest freezer has reached the set temperature, the compressor turns off. The Run and Alarm indicators switch off.
2. If the chest freezer makes worrying noises check the solid base and remove any objects that are on top of the chest freezer.

Switch off / shutdown

If you do not want to use the empty freezer, switch it off in the following way:

1. To switch off the freezer, turn the thermostat control (4) to “OFF” and pull out the mains plug.
2. Remove the freezer baskets from the chest freezer.
3. Clean the chest freezer (see „Cleaning and maintenance“ on page GB-16).
4. Leave the lid slightly open, so mould does not form on the inside. You have now switched off the chest freezer and it is no longer in use.

i If you only set the thermostat control (4) to “OFF”, the compressor stops working, meaning that the appliance does not cool. However, the power will continue to flow.

Switching on again

If the running operation has been interrupted, the freezer can not be restarted immediately. It is interrupted,

- if you set the thermostat control (4) to “OFF”.
- if you unplug the mains plug from the socket.
- in the event of a power failure.

- Wait 4 to 5 minutes before restarting the chest freezer.

i If the lid of your freezer does not open again after closing, it has formed a vacuum inside. Wait for 1 to 2 minutes, and then the lid can be easily opened again.

Thermostat control

! CAUTION

Health hazard!

The appliance may not operate properly if exposed to low ambient temperatures for extended periods of time. This can then lead to an increase in temperature inside the appliance.

- Abide by the specified ambient temperature (see “Climate category” on page GB-23).

You can adjust the temperature in the chest freezer with the thermostat control (4). Select a cooling capacity between “1” and “6”, with the setting “6” being the coldest temperature.

The freezer is designed for a specific ambient temperature (see “Climate category on page GB-23). The power consumption and the temperature in the chest freezer can increase if

- the ambient temperature is exceeded or goes too low,
- the lid of the chest freezer is opened often or for too long.

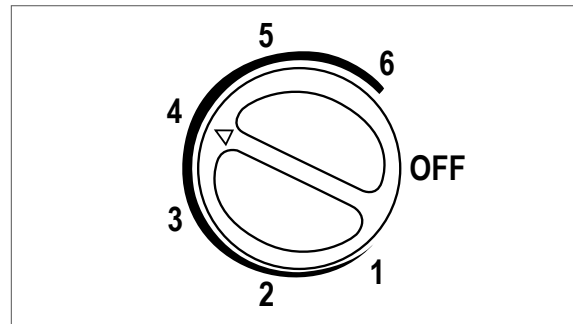

1. Set the thermostat control (4) to the average cooling capacity “4”. This setting is sufficient for normal ambient temperatures if you do not open the lid of the freezer for long and always close it properly.
 - Turn the thermostat towards “1” to reduce the cooling capacity.
 - To set a lower temperature turn the thermostat towards “6”.
2. Adjust the temperature in the freezer according to the ambient temperature (e.g. in summer towards “6”) and the amount of stored food.

i You ideally need a freezer thermometer to be able to control the cooling efficiency. Put it in one of the freezer baskets (2). The ideal temperature is -18°C . If you set the thermostat control (4) to “OFF”, the chest freezer is not switched off. The compressor will not work then, but the appliance’s power will still be flowing.

Freezing foods / storing frozen foods

WARNING

Danger of explosion!

Improper handling of the appliance may lead to an explosion.

- Do not store explosive substances or spray cans with flammable propellants inside the appliance, as they may cause ignitable gas-air mixtures to explode.

CAUTION

Health hazard!

Incorrect handling, insufficient cooling or overlapping items can spoil the stored food. This could lead to a risk of food poisoning when consumed!

- In particular, pack raw meat and fish carefully to ensure that adjacent food cannot be contaminated by salmonella or similar bacteria.
- Abide by the storage times recommended by food manufacturers.
- Note that the shelf life of the frozen food may be shortened due to a rise in the temperature inside the appliance (from defrosting, cleaning or power failure).
- In case of prolonged power failure or malfunction of the appliance, remove the stored frozen food from the appliance and store it in a sufficiently cool place or in another refrigerating appliance (see page GB-23 for maximum storage time in case of malfunction).
- After a malfunction, check whether the stored foodstuffs are still edible. Consume thawed and defrosted foods immediately, do not refreeze.

Risk of injury!

Improper handling of the appliance may result in injury. Risk of burns caused by low temperatures.

- The food and the inside walls of the freezer area have a very low temperature. Never touch them with wet hands. This can cause injury to the skin. Skin damage can occur even with dry skin.
- Let ice cubes or ice lollies thaw a little before eating, do not put into your mouth straight from the freezer area.

Health hazard!

Contaminated foods can cause health problems.

- Opening the door for long periods can cause a significant increase of the temperature in the compartments of the appliance.
 - Clean regularly surfaces that can come in contact with food and accessible drainage systems.
 - Two-star frozen-food compartments are suitable for storing pre-frozen food, storing or making ice-cream and making ice cubes.
 - One-, two- and three-star compartments are not suitable for the freezing of fresh food.
 - If the refrigerating appliance is left empty for long periods, switch off, defrost, clean, dry, and leave the door open to prevent mould developing within the appliance.
-

Freezer baskets

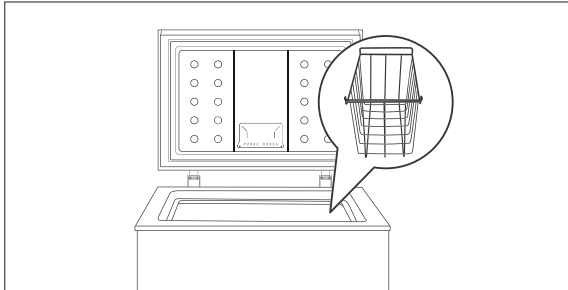

The freezer baskets (2) make sorting easier. They are hung on the chest frame by the handle. To remove frozen food that is stored underneath the freezer baskets, slide them aside. Use the freezer baskets for small portions of frozen food such as frozen herbs or ice cream.

Freezing food

Freezing means reducing the core temperature of fresh, room-temperature food to frozen as quickly as possible – for best results “flash-frozen”. If not cooled quickly enough, the food will be “killed by frost”, i.e. the structure will be destroyed. A constant storage temperature of -18°C is needed to maintain the food’s consistency, taste and nutritional value.

Preparing the food

- Only freeze high quality food.
- Freeze fresh and prepared food dry and unseasoned. Unsalted foods are more durable.
- Allow prepared food to cool before freezing. This not only saves power, but also prevents excessive frost formation in the freezer area.
- Carbonated drinks are not suitable for freezing because the carbon dioxide escapes during freezing.

Suitable packaging

Packaging is important when deep-freezing. This will protect against oxidation, penetration by microbes, transfer of odours and flavourings and drying out (freezer burn).

- Only use packaging material that is strong, impermeable to air and liquid, not too stiff and labelled. It should be designated as suitable for freezer use.
- Use plastic clips, rubber bands or adhesive tapes to seal.
- Label the frozen food by type, quantity, amount and expiry date. Use waterproof marker pens or adhesive labels wherever possible.

Portions

- Use flat portions as much as possible; these freeze through to the core faster.
- Expel the air from the freezer bag as this causes the contents to dry out and takes up space.
- Fill liquid containers no more $\frac{3}{4}$ full, because liquids expand when frozen.
- Do not store glass or metal containers containing liquids such as water, lemonade, beer, etc. Water expands when frozen and may burst the container. Only high percentage alcohol (from 40% volume) should be frozen; make sure that it is tightly sealed.

How to pack the freezer properly

Maximum freezing capacity

Adhere to the maximum freezing capacity. You will find information about “Freezing capacity in kg/24 hours” in the data sheet on page GB-23.

Freeze smaller quantities

- Up to 2 kg: Once the freezer temperature is -18°C , you can freeze fresh, room-temperature foods.
- Over 2 kg: Keep fresh goods out of contact with existing frozen foods as they could start to thaw. If contact with stored food can not be avoided, we recommend that you create a cold reserve in the freezer before freezing the fresh goods.

The temperature in the freezer briefly rises after placing fresh goods inside. After 24 hours, the goods are frozen to the core.

Storing frozen food

The deep-freeze chain must not be broken between the manufacturer and your freezer. The temperature of the frozen food must always be at least -18°C .

- Therefore, do not buy any goods that
- are in frosty, over-icy chests.
 - are stacked above the stipulated high-load marker.
 - partially clumped (particularly easy to identify with berries and vegetables).
 - have snow and juice traces.

Transport frozen foods in special styrofoam boxes or insulated bags.

Observe the storage conditions and times on the packaging.

Preparing ice cubes

CAUTION

Health hazard!

Incorrect handling can lead to risks of causing food poisoning.

- Use only fresh drinking water to make ice cubes.

- Fill an ice cube container $\frac{3}{4}$ full with fresh drinking water and place it horizontally in the freezer compartment.

 The ice cubes are best removed by bending the ice cube tray slightly or holding it under running water for a short while.

Defrosting food

Observe the following basic rules when defrosting food:

- To defrost food, remove it from the freezer and let it defrost at room temperature or in the refrigerator.
- Always defrost meat, poultry and fish in the refrigerator. Make sure that the frozen food is not immersed in its own thawing liquid.
- To defrost food quickly, use the defrost function on your microwave, for example. Observe the manufacturer's instructions and note that bacteria and germs can form in this way.
- If you only want to defrost part of a pack, remove the portion you need and immediately close the rest of the pack. This prevents "freezer burn" and reduces ice formation on the remaining food.

 Cook or use thawed foods as soon as possible. Dispose of the defrosting liquid.

Cleaning and maintenance

WARNING

Health hazard!

- Cleaning and maintenance must not be carried out by children unless they are supervised.

Risk of electric shock!

- Before cleaning, pull the mains plug out of the socket.
- Make sure that no cleaning water penetrates into the ventilation slots, into the electrical parts and into the defrost water drain.

Check and clean the cover seals

NOTICE

The door seals can get damaged by improper handling.

- The door seals are sensitive to oil and grease – making the rubber porous and brittle. Only clean using clean water.
- Only use soft cloths.

The cover seals must be checked regularly so that no air can enter the chest freezer.

1. To test them, clamp a thin piece of paper in various places. The paper should be difficult to pull through at all points.
2. If the seal is not uniform everywhere: Warm the seal in the appropriate places in front of you with a hair dryer and pull it out with your fingers.
3. Only clean dirty seals with clean water.

Clean exterior

NOTICE

The door seals can get damaged by improper handling.

- Never use harsh, soda, acid, solvent or abrasive cleaners. These attack the plastic surfaces. All-purpose cleaners with neutral pH are recommended.
- Use care products only on the outer surfaces.
- Never spray the device with a water jet (e.g. high-pressure cleaner).
- Only use soft cloths.

- Use only light pH-neutral soapy water.
- Wipe dry.
- Regularly remove dust deposits from the ventilation grilles on the back and on the right hand side of the chest freezer to minimise energy consumption.

Interior lighting

The LED interior lighting is maintenance-free and not replaceable.

Defrosting and cleaning the chest freezer

WARNING

Risk of explosion and injury!
Improper handling of the appliance can lead to serious injuries and damage!

- The thermal insulation of your appliance is made of sensitive insulating material. Therefore, do not use any electrical heating equipment, ice scrapers, knives, defrosting sprays, boiling water or any kind of aid with an naked flame, for example candles, to speed up the defrosting process. The thermal insulation and the interior are scratch- and heat-sensitive and can melt.

Health hazard!

An increase in the temperature of the frozen food during defrosting can shorten the shelf-life of the frozen food.

- Ensure that the frozen food is kept sufficiently cool during defrosting.

CAUTION

Risk of injury!
Improper handling of the appliance can lead to skin damage and injuries.

- Never touch the inside walls or frozen food with wet hands. Injuries can also occur with dry hands though.
- Use a dry towel to remove the frozen food.

NOTICE

When cleaning, please note:

- Never use soap, sharp, granular, soda or solvent-based or abrasive cleaning agents. All-purpose cleaners with neutral pH are recommended.
- The door seals can be damaged by unsuitable cleaning agents. Use care products only on the outer surfaces.
- Use only soft cloths for cleaning.
- Defrost the appliance before it forms a layer of ice and frost of more than 5 mm. Excessive ice formation inside the appliance can break the door.
- Do not use any mechanical devices or means other than those recommended by the manufacturer to accelerate defrosting.

NOTICE

Defrost the freezer in winter when the outside temperature is low. You can then store the food on a balcony or similar while you are cleaning the freezer. Otherwise, you can wrap the frozen food thickly in newspaper and place it in another freezer in a cool room. You also have the option of using an insulated bag.

1. At least 3 hours before disconnecting, turn the thermostat control (4) to "6". This way, the frozen food gets a cold reserve and does not thaw so fast.
2. After 3 hours, turn the thermostat control to "0".
3. Disconnect the mains plug from the socket.
4. Take out the frozen food.
5. Unscrew the defrost water drain cap in the base of the freezer anti-clockwise to drain the defrost water.

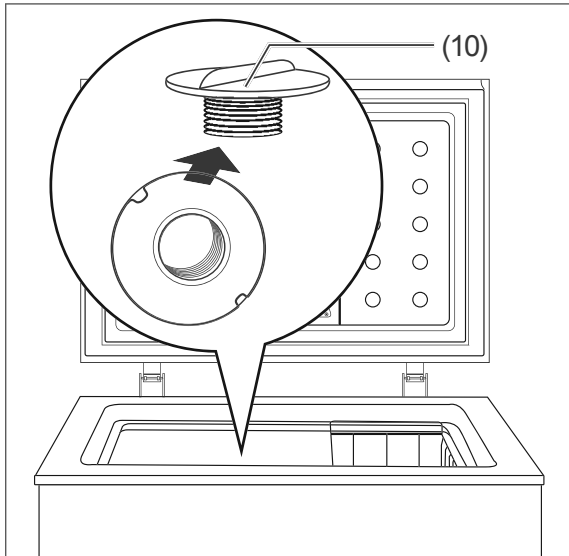

6. To accelerate defrosting, place a bowl of hot, but not boiling, water in the freezer.
7. Place a bowl under the defrost water drain (11) to catch escaping defrost water.
8. Unscrew the cap from the defrost water drain anti-clockwise.

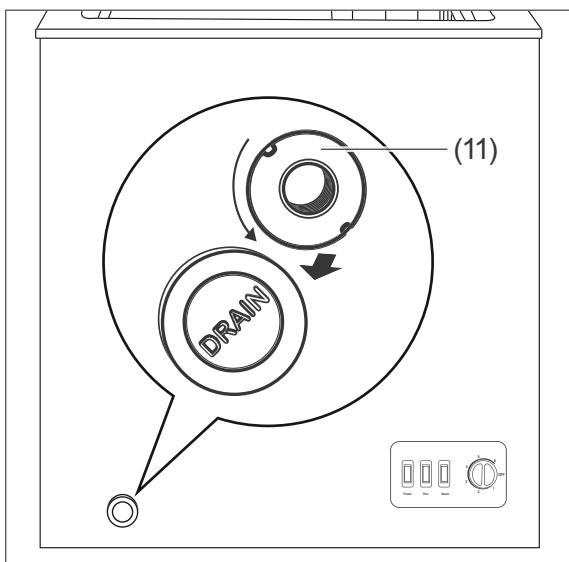

9. Leave the lid open during defrosting. The defrosting time depends on the thickness of the ice layer. Experience shows that you can start to clean the chest freezer after approximately one hour.

10. Carefully scrape off any stubborn ice with the plastic scraper (3).
11. Wipe the interior with warm rinsing water.
12. Clean the chest freezer (see figure „Check and clean the cover seals“ on page GB-16).
13. After cleaning, thoroughly rub everything dry, including the door. Ventilate everything for a short time.
14. Screw the cap back into the defrost water drain at the base of the chest freezer.
15. Close the defrost water drain with the cap.
16. Plug the mains plug back into the socket and turn the thermostat control to “6”.
17. Once a temperature of -18°C is reached, you can re-pack your frozen food. Set the thermostat control to the desired cooling capacity.

Troubleshooting table

Malfunctions can occur in all electrical appliances. This does not necessarily mean there is a defect in the appliance. For this reason, please check the tables to see if you can correct the malfunction.

 **WARNING**

Risk of electric shock in case of improper repair!

Never try to repair a defective or suspected defective appliance yourself. You can put your own and future users' lives in danger. Only authorised specialists are allowed to carry out this repair work.

Problem	Possible cause	Solutions, tips
Compressor off, interior light off.	No electricity to socket.	Check by connecting another appliance.
	Mains plug is loose.	Check the tightness of the mains plug.
Compressor off, interior light on.	Desired temperature has been reached.	Further cooling not required. When the inside temperature rises, the compressor automatically turns on.
Appliance cools too quickly.	Thermostat control is set at too cold a setting.	Turn down the thermostat control (see „Operation“ on page GB-11).
The appliance doesn't cool sufficiently.	Incorrect temperature selected.	Turn the thermostat control to a higher cooling position (see „Operation“ on page GB-11).
	Door not tightly closed or door seal is not completely tight.	See „Check and clean the cover seals“ on page GB-16.
	The appliance is near a heat source.	Change location.
	Food has been put in warm.	Only put in cooled foods.
	Too many goods loaded.	See “Freezing capacity” on page GB-23.
	Thick ice layer in the freezer area.	Defrost the freezer area (see „Defrosting and cleaning the chest freezer“ on page GB-17).
	Ambient temperature too low or too high.	Adjust the ambient temperature to the climate category (see „Product fiche concerning Regulation (EU) Nr. 1060/2010“ on page GB-23).
Compressor seems defective.	Set the thermostat control to the highest level. If the compressor does not switch on within an hour, please contact our service centre (see page GB-21).	

Problem	Possible cause	Solutions, tips
Appliance is making a noise.	Functional operating noise. These are not malfunctions.	Humming: Refrigeration unit is running.
		Flowing noise: Refrigerant is flowing through the pipes.
		Clicking: Motor switching on or off.
	Distracting noises that you can disregard.	Check that it is stable.
		Remove any objects from the appliance.
		Remove any foreign matter from the back of the appliance.

Service

Name of appliance	Model	Order no.
Hanseatic chest freezer	HGT 8566A2L	68069724
	HGT 8595A2L	44094650
	HGT 85112A2L	89540138
	HGT 85129A2L	63274758

Advice, order and complaint

Please contact your mail order company's customer service centre if

- the delivery is incomplete,
- the appliance is damaged during transport,
- you have questions about your appliance,
- a malfunction cannot be rectified using the troubleshooting table,
- you would like to order further accessories.

Repairs and spare parts

Customers in Germany

- Please contact our technical service:
Telephone 0 18 06 18 05 00 (landline 20 cents/call, mobile max 60 cents/call)

Customers in Austria

- Please contact your mail order company's customer service centre or product advice centre.

Please note:

You are responsible for the condition of the appliance and its proper use in the household. If you call out for customer service due to an operating error, you will incur charges, even during the guarantee/warranty period. Damage resulting from non-compliance with this manual unfortunately cannot be recognised.

Environmental protection

Disposing of old electrical devices in an environmentally-friendly manner



Electrical appliances contain harmful substances as well as valuable resources.

Every consumer is therefore required by law to dispose of old electrical appliances at an authorised collection or return point. They will thus be made available for environmentally-sound, resource-saving recycling.

You can dispose of old electrical appliances free of charge at your local recycling centre.

Please contact your dealer directly for more information about this topic.

Our contribution to the protection of the ozone layer



100% CFC and HFC-free refrigerants and foaming agents were used in this appliance. This protects the ozone layer and reduces the greenhouse effect.

Our packaging is made of environmentally-friendly, recyclable materials:

- Outer packaging made of cardboard
- Moulded parts made of foamed, CFC-free polystyrene (PS)
- Films and bags made of polyethylene (PE)
- Tension bands made of polypropylene (PP)
- Saving energy also protects against excessive global warming. Your new appliance uses little energy due to its environmentally friendly insulation and technology.

If you would like to dispose of the packaging, please dispose of it in an environmentally friendly way.

Product fiche concerning Regulation (EU) Nr. 1060/2010

Trade mark	hanseatic
Model identifier	68069724 / HGT 8566A2L
Category of the household refrigerating appliance model	9, Chest freezer
Energy efficiency class on a scale from A+++ (most efficient) to D (least efficient)	A++
Energy consumption 131 kWh per year, based on standard test results for 24 hours. Actual energy consumption will depend on how the appliance is used and where it is located	
<u>Storage volume</u> Refrigerator Freezer / Star rating	- L 100 L / 4 star
Power cut safe	33 h
Freezing capacity	5 kg / 24 h
Climate class: N-T . This appliance is intended to be used at an ambient temperature between +16 °C and +43 °C.	
Airborne acoustical noise emissions	42 dB(A) re 1 pW
Built-in appliance	no

The values indicated above have been measured under standardised laboratory conditions pursuant to EN 62552.

Trade mark	hanseatic
Model identifier	44094650 / HGT 8595A2L
Category of the household refrigerating appliance model	9, Chest freezer
Energy efficiency class on a scale from A+++ (most efficient) to D (least efficient)	A++
Energy consumption 172 kWh per year, based on standard test results for 24 hours. Actual energy consumption will depend on how the appliance is used and where it is located	
<u>Storage volume</u> Refrigerator Freezer / Star rating	- L 200 L / 4 star
Power cut safe	70 h
Freezing capacity	9 kg / 24 h
Climate class: SN-T . This appliance is intended to be used at an ambient temperature between +10 °C and +43 °C.	
Airborne acoustical noise emissions	42 dB(A) re 1 pW
Built-in appliance	no

The values indicated above have been measured under standardised laboratory conditions pursuant to EN 62552.

Trade mark	hanseatic
Model identifier	89540138 / HGT 85112A2L
Category of the household refrigerating appliance model	9, Chest freezer
Energy efficiency class on a scale from A+++ (most efficient) to D (least efficient)	A++
Energy consumption 193 kWh per year, based on standard test results for 24 hours. Actual energy consumption will depend on how the appliance is used and where it is located	
<u>Storage volume</u> Refrigerator Freezer / Star rating	- L 250 L / 4 star
Power cut safe	75 h
Freezing capacity	12 kg / 24 h
Climate class: SN-T . This appliance is intended to be used at an ambient temperature between +10 °C and +43 °C.	
Airborne acoustical noise emissions	43 dB(A) re 1 pW
Built-in appliance	no

The values indicated above have been measured under standardised laboratory conditions pursuant to EN 62552.

Trade mark	hanseatic
Model identifier	63274758 / HGT 85129A2L
Category of the household refrigerating appliance model	9, Chest freezer
Energy efficiency class on a scale from A+++ (most efficient) to D (least efficient)	A++
Energy consumption 212 kWh per year, based on standard test results for 24 hours. Actual energy consumption will depend on how the appliance is used and where it is located	
<u>Storage volume</u> Refrigerator Freezer / Star rating	- L 301 L / 4 star
Power cut safe	75 h
Freezing capacity	14 kg / 24 h
Climate class: SN-T . This appliance is intended to be used at an ambient temperature between +10 °C and +43 °C.	
Airborne acoustical noise emissions	43 dB(A) re 1 pW
Built-in appliance	no

The values indicated above have been measured under standardised laboratory conditions pursuant to EN 62552.

Technical specifications

Item number	68069724
Name of appliance	Chest Freezer
Model identifier	HGT 8566A2L
Device measurements (Height × Width × Depth with connections)	85,0 cm × 65,5 cm × 55,0 cm
Unloaded weight	27 kg
Refrigerant	R600a
Filling capacity refrigerant	37 g
Foaming agent	Cyclopentane
Rated power	100 W
Supply voltage / frequency / rated current	220-240 V / 50 Hz / 0,4 A
Protection class	I

Item number	44094650
Name of appliance	Chest Freezer
Model identifier	HGT 8595A2L
Device measurements (Height × Width × Depth with connections)	85,0 cm × 94,5 cm × 69,6 cm
Unloaded weight	39 kg
Refrigerant	R600a
Filling capacity refrigerant	56 g
Foaming agent	Cyclopentane
Rated power	115 W
Supply voltage / frequency / rated current	220-240 V / 50 Hz / 0,7 A
Protection class	I

Item number	89540138
Name of appliance	Chest Freezer
Model identifier	HGT 85112A2L
Device measurements (Height × Width × Depth with connections)	85,0 cm × 111,5 cm × 69,6 cm
Unloaded weight	43 kg
Refrigerant	R600a
Filling capacity refrigerant	58 g
Foaming agent	Cyclopentane
Rated power	135 W
Supply voltage / frequency / rated current	220-240 V / 50 Hz / 0,7 A
Protection class	I

Item number	63274758
Name of appliance	Chest Freezer
Model identifier	HGT 85129A2L
Device measurements (Height × Width × Depth with connections)	85,0 cm × 128,5 cm × 69,6 cm
Unloaded weight	47 kg
Refrigerant	R600a
Filling capacity refrigerant	64 g
Foaming agent	Cyclopentane
Rated power	135 W
Supply voltage / frequency / rated current	220-240 V / 50 Hz / 0,7 A
Protection class	I