

HSBS17990WEA1BK / HSBS17990WEA1S /  
HSBS17990WEA2BK / HSBS17990WEA2S

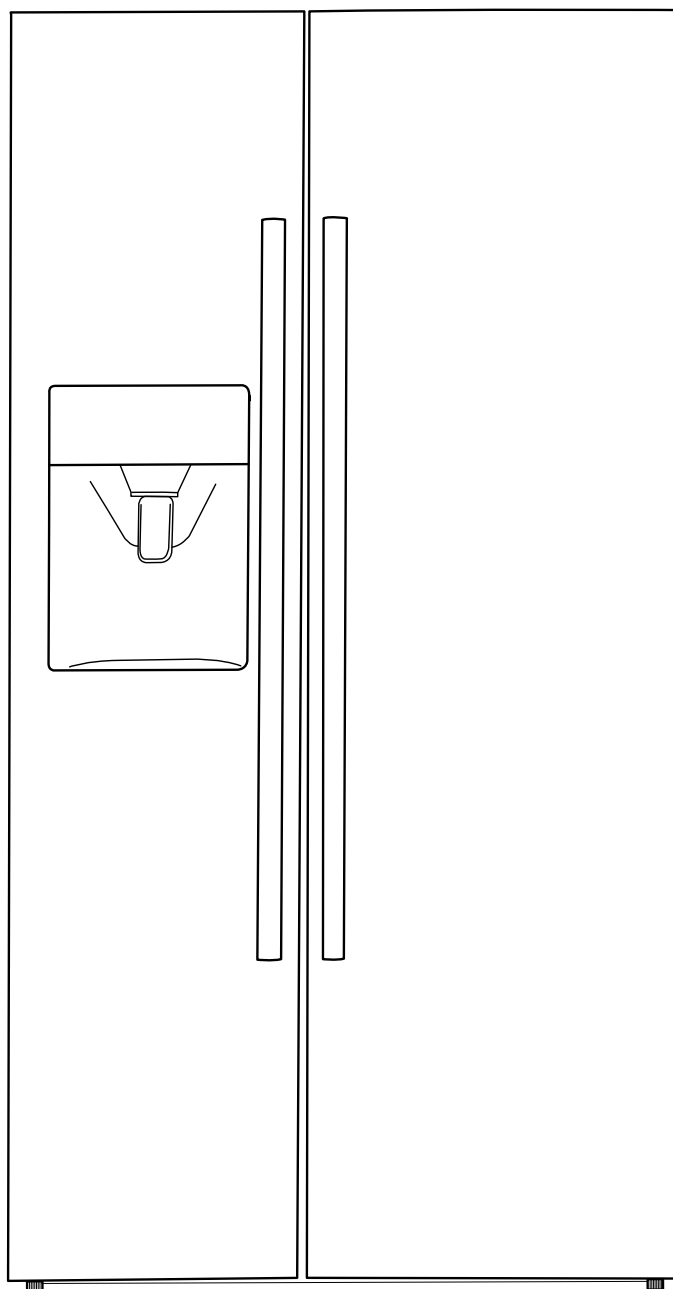

**hanseatic**

## Gebrauchsanleitung

Side by Side  
Kühl-Gefrier-Kombination mit  
Wasserspender und Eisbereiter

Anleitung/Version:  
195215 DE 20190617  
Bestell-Nr.:  
5544 4619, 7075 5741,  
2320 1605, 9699 8368  
Nachdruck, auch auszugswei-  
se, nicht gestattet!

# Inhaltsverzeichnis

Lieferung . . . . .	DE-3	Eisspender reinigen . . . . .	DE-32
Lieferumfang . . . . .	DE-3	Wasserfilter austauschen . . . . .	DE-32
Lieferung kontrollieren . . . . .	DE-3	Beleuchtung . . . . .	DE-33
Geräteteile und Bedienfeld . . . . .	DE-4	Inbetriebnahme . . . . .	DE-34
Sicherheit . . . . .	DE-6	Bevor Sie das Gerät	
Bestimmungsgemäßer Gebrauch . . . . .	DE-6	in Betrieb nehmen . . . . .	DE-34
Begriffserklärung . . . . .	DE-6	Transportieren und Auspacken . . . . .	DE-34
Symbolerklärung . . . . .	DE-6	Geeigneten Standort wählen . . . . .	DE-34
Sicherheitshinweise . . . . .	DE-6	Gerät aufstellen . . . . .	DE-35
Bedienung . . . . .	DE-14	Wasserfilter montieren . . . . .	DE-36
Standby-Funktion . . . . .	DE-14	Gerät an die Wasserversorgung	
Gerät ein- und ausschalten . . . . .	DE-14	anschließen . . . . .	DE-39
Bedienfeld sperren/entsperren . . . . .	DE-14	Gerät ohne Wasserfilter betreiben . . . . .	DE-40
Temperatur einstellen . . . . .	DE-15	Gerät an die	
Schnelles Einfrieren /		Stromversorgung anschließen . . . . .	DE-40
Schnelles Kühlen . . . . .	DE-16	Fehlersuchtablette . . . . .	DE-42
Urlaubsmodus . . . . .	DE-17	Service . . . . .	DE-44
Türalarm . . . . .	DE-17	Beratung, Bestellung	
Ablagen umsetzen . . . . .	DE-17	und Reklamation . . . . .	DE-44
Nahrungsmittel kühlen . . . . .	DE-19	Reparaturen und Ersatzteile . . . . .	DE-44
Kühlbereich befüllen . . . . .	DE-19	Umweltschutz . . . . .	DE-45
Qualität erhalten . . . . .	DE-20	Elektro-Altgeräte	
Lebensmittel einfrieren /		umweltgerecht entsorgen . . . . .	DE-45
Tiefkühlkost lagern . . . . .	DE-21	Unser Beitrag zum Schutz	
Lebensmittel einfrieren . . . . .	DE-21	der Ozonschicht . . . . .	DE-45
Tiefkühlkost lagern . . . . .	DE-22	Produktdatenblatt	
Lebensmittel auftauen . . . . .	DE-23	nach VO (EU) Nr. 1060/2010 . . . . .	DE-46
Kaltwasser und Eis entnehmen . . . . .	DE-24	Technische Daten . . . . .	DE-48
Funktion des Eisbereiters . . . . .	DE-24		
Hinweise zur Benutzung		 Informationen zum Aufstellen	
des Eisbereiters . . . . .	DE-25	und zur Inbetriebnahme finden	
Eisbereiter in Betrieb nehmen . . . . .	DE-25	Sie ab Seite DE-19.	
Kaltwasser entnehmen . . . . .	DE-26	 Bevor Sie das Gerät benutzen,	
Zerstoßenes Eis (Crushed Ice)		lesen Sie bitte zuerst die Si-	
entnehmen . . . . .	DE-26	cherheitshinweise und die Ge-	
Eiswürfel entnehmen . . . . .	DE-27	brauchsanleitung aufmerksam	
Eisbereiter sperren/entsperren . . . . .	DE-27	durch. Nur so können Sie alle Funktionen	
Pflege und Wartung . . . . .	DE-28	sicher und zuverlässig nutzen.	
Türdichtungen kontrollieren		Beachten Sie unbedingt auch die nationa-	
und reinigen . . . . .	DE-28	len Vorschriften in Ihrem Land, die zusätz-	
Außenwände reinigen . . . . .	DE-28	lich zu den in dieser Anleitung genannten	
Abtauen . . . . .	DE-28	Vorschriften gültig sind.	
Kühlbereich reinigen . . . . .	DE-29	Bewahren Sie alle Sicherheitshinweise	
Gefrierbereich reinigen . . . . .	DE-29	und Anweisungen für die Zukunft auf.	
Abtropfgitter reinigen . . . . .	DE-31	Geben Sie alle Sicherheitshinweise und	
Eiswürfelbehälter reinigen . . . . .	DE-31	Anweisungen an den nachfolgenden Ver-	
		wender des Produkts weiter.	

## Lieferung

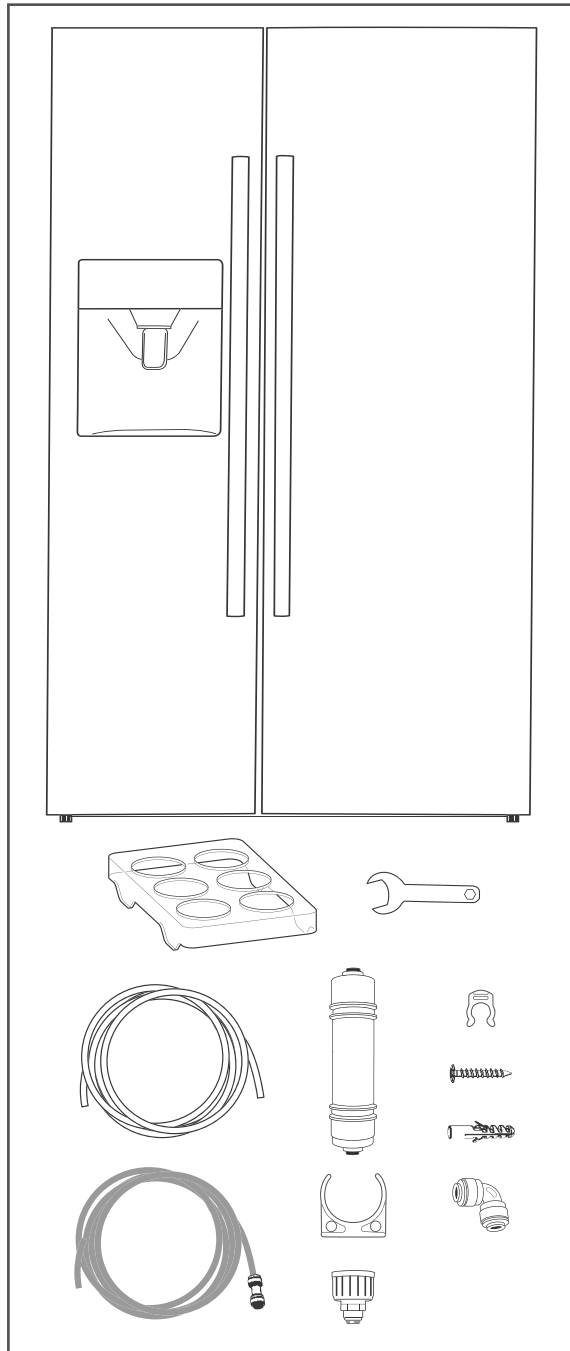

## Lieferumfang

1× Kühl-Gefrier-Kombination

### Kühlbereich

- 2× Glasablage, verstellbar
- 1× Flaschenablage
- 1× Glasablage als Abdeckung der großen Obst-/Gemüseschublade
- 1× Obst-/Gemüseschublade, groß

- 1× Obst-/Gemüseschublade, klein
- 3× Türablage, groß
- 2× Türablage, klein

### Gefrierbereich

- 2× Glasablage, verstellbar
- 1× Glasablage als Abdeckung der großen Gefrierschublade
- 1× Gefrierschublade, groß
- 1× Gefrierschublade, klein
- 3× Türablage

1× Eierablage

- 1× Schraubenschlüssel
- 1× Zulaufschlauch, weiß, 4 m
- 1× Verlängerungsschlauch, blau, 6 m
- 1× Schraubanschluss, 3/4 Zoll
- 1× Wasserfilter
- 2× Wandhalterung
- 5× Sicherheitsclip, zum Teil vorinstalliert
- 2× Schraube, M4x25
- 2× Dübel
- 2× Schlauchkupplung

1× Gebrauchsanleitung

## Lieferung kontrollieren

1. Transportieren Sie das Gerät an einen geeigneten Standort und packen Sie es aus (siehe „Nahrungsmittel kühlen“ auf Seite DE-19).
2. Prüfen Sie, ob die Lieferung vollständig ist.
3. Kontrollieren Sie, ob das Gerät Transportschäden aufweist.
4. Sollte die Lieferung unvollständig sein oder das Gerät einen Transportschaden aufweisen, nehmen Sie bitte Kontakt mit unserem Service auf (siehe „Service“ auf Seite DE-44).

**! WARNUNG!**

**Stromschlaggefahr!**

Nie ein beschädigtes Gerät in Betrieb nehmen.

## Geräteteile und Bedienfeld

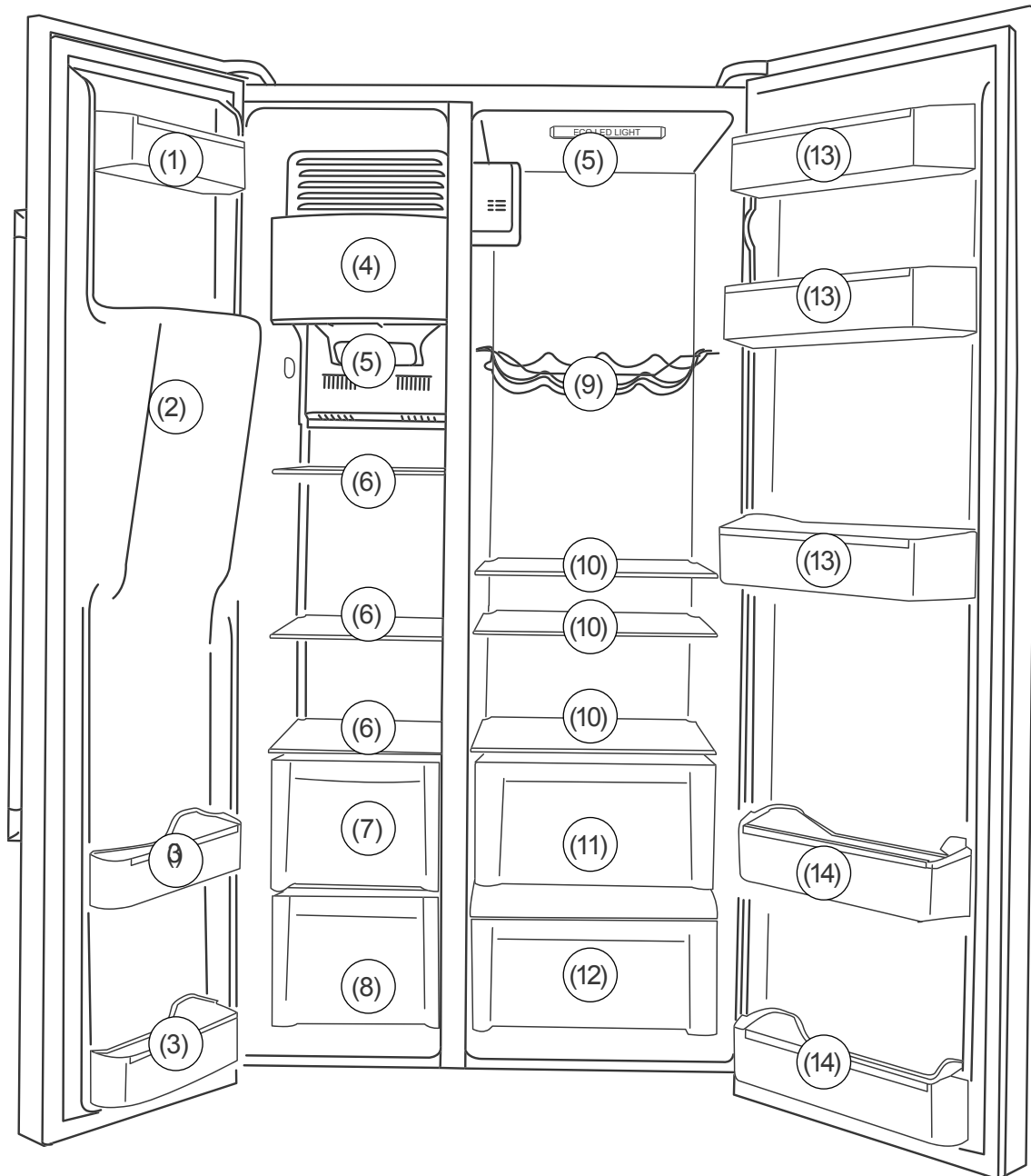

- |                                      |                                   |
|--------------------------------------|-----------------------------------|
| (1) 4-Sterne-Türablage               | (9) Flaschenablage                |
| (2) Eisspender                       | (10) Glasablagen im Kühlbereich   |
| (3) 2-Sterne-Türablagen              | (11) große Obst-/Gemüseschublade  |
| (4) Eiswürfelbehälter und Eisbreiter | (12) kleine Obst-/Gemüseschublade |
| (5) Innenbeleuchtung                 | (13) große Türablagen             |
| (6) Glasablagen im Gefrierbereich    | (14) kleine Türablagen            |
| (7) große Gefrierschublade           |                                   |
| (8) kleine Gefrierschublade          |                                   |

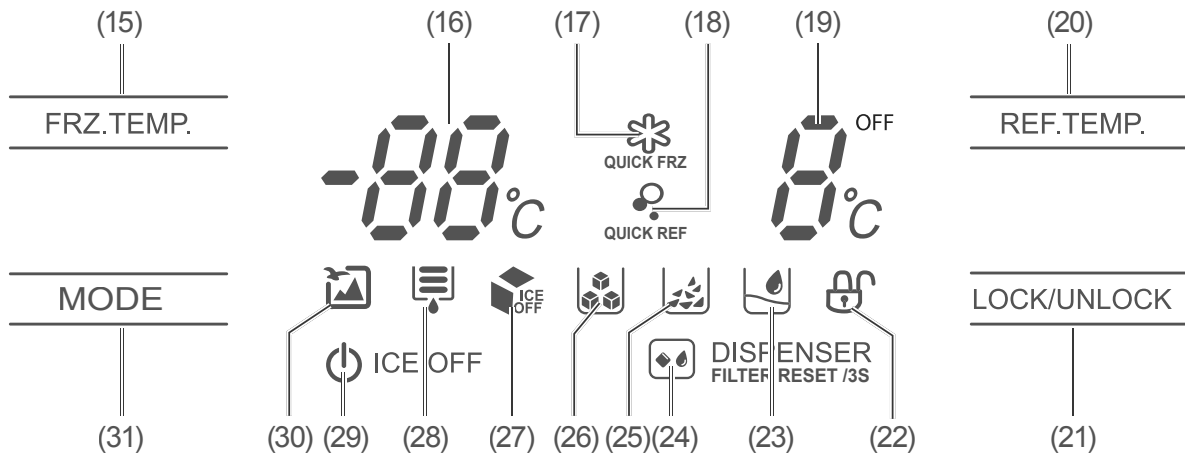

- (15) Taste FRZ.TEMP. zum Einstellen der Temperatur im Gefrierbereich
- (16) Anzeige der Temperatur im Gefrierbereich
- (17) Anzeige QUICK FRZ leuchtet, wenn die Einstellung „Schnelles Einfrieren“ gewählt ist.
- (18) Anzeige QUICK REF leuchtet, wenn die Einstellung „Schnelles Kühlen“ gewählt ist.
- (19) Anzeige der Temperatur im Kühlbereich. Wenn die Anzeige OFF leuchtet, ist die Kühlung im Kühlbereich ausgeschaltet.
- (20) Taste REF.TEMP. zum Einstellen der Temperatur im Kühlbereich
- (21) Taste LOCK/UNLOCK zum Sperren und Entsperren des Bedienfelds
- (22) Anzeige LOCK/UNLOCK: Wenn das Bedienfeld gesperrt ist, erscheint das Symbol . Wenn das Bedienfeld entsperrt ist, erscheint das Symbol .
- (23) Anzeige „Kaltwasserentnahme“
- (24) Wahl taste DISPENSER zum Wählen zwischen Eiswürfel, zerstoßenem Eis (Crushed Ice) und gekühltem Wasser.
- (25) Anzeige für die Entnahme von zerstoßenem Eis (Crushed Ice).
- (26) Anzeige „Eiswürfelentnahme“
- (27) Anzeige ICE OFF leuchtet, wenn der Eisbereiter ausgeschaltet ist.
- (28) Anzeige „Wasserfilter“ leuchtet, wenn der Wasserfilter ausgetauscht werden muss.
- (29) Taste ICE OFF zum Aus- und Einschalten des Eisbereiters.
- (30) Anzeige „Urlaubsmodus“
- (31) Wahl taste MODE zum Wählen zwischen „Urlaubsmodus“, „Schnellem Einfrieren“, „Schnellem Einfrieren und Kühlen“, „Schnellem Kühlen“ und zum Abwählen dieser Modi.

## Sicherheit

### Bestimmungsgemäßer Gebrauch

Das Gerät ist geeignet, um frische Lebensmittel zu kühlen, handelsübliche Tiefkühlkost einzulagern, zum Tiefgefrieren frischer, zimmerwarmer Lebensmittel sowie zur Eisbereitung.

Das Gerät ist nur zur Verwendung im privaten Haushalt bestimmt. Eine gewerbliche Nutzung ist ausgeschlossen. Verwenden Sie das Gerät ausschließlich wie in dieser Gebrauchsanleitung beschrieben. Jede andere Verwendung gilt als nicht bestimmungsgemäß und kann zu Sachschäden oder sogar zu Personenschäden führen. Der Hersteller übernimmt keine Haftung für Schäden, die durch nicht bestimmungsgemäßen Gebrauch entstanden sind.

Die Innenbeleuchtung ist ausschließlich zur Beleuchtung des Kühlbereichs und des Gefrierbereichs vorgesehen. Sie ist nicht zur Beleuchtung eines Raumes geeignet.

### Begriffserklärung

Folgende Signalbegriffe finden Sie in dieser Gebrauchsanleitung.

#### WARNUNG

Dieser Signalbegriff bezeichnet eine Gefährdung mit einem mittleren Risikograd, die, wenn sie nicht vermieden wird, den Tod oder eine schwere Verletzung zur Folge haben kann.

#### VORSICHT

Dieser Signalbegriff bezeichnet eine Gefährdung mit einem niedrigen Risikograd, die, wenn sie nicht vermieden wird, eine geringfügige oder mäßige Verletzung zur Folge haben kann.

#### HINWEIS

Dieser Signalbegriff warnt vor möglichen Sachschäden.

 Dieses Symbol verweist auf nützliche Zusatzinformationen.

### Symbolerklärung



Vorsicht: Brandgefahr!



Symbol „4 Sterne“: Gefrierbereich mit  $-18\text{ °C}$  oder kälter



Gefrierfach mit  $-12\text{ °C}$  oder kälter



Dieses Gerät erfüllt die geltenden europäischen und nationalen Richtlinien. Dies wird durch die CE-Kennzeichnung bestätigt (entsprechende Erklärungen sind beim Hersteller hinterlegt).

### Sicherheitshinweise

In diesem Kapitel finden Sie allgemeine Sicherheitshinweise, die Sie zu Ihrem eigenen Schutz und zum Schutz Dritter stets beachten müssen. Beachten Sie auch die Warnhinweise in den einzelnen Kapiteln zu Bedienung, Inbetriebnahme etc.

 **WARNUNG**

## Risiken im Umgang mit elektrischen Haushaltsgeräten

### Stromschlaggefahr!

Das Berühren von spannungsführenden Teilen kann zu schweren Verletzungen oder zum Tod führen.

- Gerät nur in Innenräumen verwenden. Nicht in Feuchträumen oder im Regen betreiben.
- Gerät nicht in Betrieb nehmen oder weiter betreiben, wenn es
  - sichtbare Schäden aufweist, z. B. die Anschlussleitung defekt ist,
  - Rauch entwickelt oder verbrannt riecht,
  - ungewohnte Geräusche von sich gibt.

In einem solchen Fall Netzstecker ziehen bzw. Sicherung herausschrauben/ausschalten und unseren Service kontaktieren (siehe Seite DE-44).

- Das Gerät entspricht der Schutzklasse I und darf nur an eine Steckdose mit ordnungsgemäß installiertem Schutzleiter angeschlossen werden. Beim Anschließen darauf achten, dass die richtige Spannung anliegt. Nähere Informationen hierzu finden Sie auf dem Typenschild.
- Der Anschluss an eine Zeitschaltuhr oder ein separates Fernwirkssystem zur Fernüberwachung und -steuerung ist unzulässig.
- Die vollständige Trennung vom Stromnetz erfolgt bei diesem Gerät nur durch Ziehen des Netzsteckers. Gerät daher nur an eine gut zugängliche Steckdose anschließen, damit es im Störfall

schnell vom Stromnetz getrennt werden kann.

- Falls der Netzstecker nach dem Aufstellen nicht mehr zugänglich ist, muss eine allpolige Trennvorrichtung gemäß Überspannungskategorie III in der Hausinstallation mit mindestens 3 mm Kontaktabstand vorgeschaltet sein; hierzu zählen Sicherungen, LS-Schalter und Schütze.
- Bei der Aufstellung des Gerätes ist sicherzustellen, dass die Netzanschlussleitung nicht eingeklemmt oder beschädigt wird..
- Wandmontage des Wasserfilters nur von fachkundigen Personen durchführen lassen.
- Sicherstellen, dass bei Wandmontage des Wasserfilters
  - die Wand ausreichend tragfähig ist,
  - sich keine Kabel oder Rohrleitungen in den Bohrbereichen befinden. Bereiche vor dem Bohren mit einem Metallsuchgerät prüfen.
- Netzanschlussleitung nicht knicken oder klemmen und nicht über scharfe Kanten legen. Die Folge kann ein Kabelbruch sein.
- Beim Aufstellen des Geräts sicherstellen, dass die Anschlussleitung nicht eingeklemmt oder beschädigt wird
- Ortsveränderliche Mehrfachsteckdosen oder Netzteile nicht an der Rückseite der Geräte platzieren.
- Keine Mehrfachsteckdosen oder tragbare Stromversorgungsgeräte an der Rückwand des Geräts unterbringen.
- Immer am Netzstecker selbst, nicht an der Netzanschlussleitung anfassen.

- Netzstecker niemals mit feuchten Händen anfassen.
- Gerät, Netzstecker und Netzanschlussleitung von offenem Feuer und heißen Flächen fernhalten.
- Netzanschlussleitung und -stecker nie in Wasser oder andere Flüssigkeiten tauchen.
- Wenn die Netzanschlussleitung des Geräts beschädigt ist, muss sie durch den Hersteller, dessen Kundendienst oder eine qualifizierte Fachkraft ausgetauscht werden.
- Beim Herausziehen des Netzsteckers aus der Steckdose immer am Netzstecker selbst nicht an der Netzanschlussleitung anfassen.
- Eingriffe und Reparaturen am Gerät dürfen ausschließlich autorisierte Fachkräfte vornehmen (siehe „Service“ auf Seite DE-44).
- Wenn eigenständig Reparaturen am Gerät vorgenommen werden, können Sach- und Personenschäden entstehen und die Haftungs- und Garantieansprüche verfallen. Niemals versuchen, das defekte – oder vermeintlich defekte – Gerät selbst zu reparieren.
- In diesem Gerät befinden sich elektrische und mechanische Teile, die zum Schutz gegen Gefahrenquellen unerlässlich sind. Bei Reparaturen dürfen ausschließlich Teile verwendet werden, die den ursprünglichen Gerätedaten entsprechen.
- Nicht versuchen, die Innenbeleuchtung oder die Beleuchtung am Eis-/Kaltwasserauslass selbst auszutauschen.
- Abdeckungen von der Innenbeleuchtung nicht entfernen.
- Keine Gegenstände in oder durch die Gehäuseöffnungen stecken und sicherstellen, dass auch Kinder keine Gegenstände einstecken können.
- Im Fehlerfall sowie vor umfangreichen Reinigungsarbeiten den Netzstecker ziehen bzw. die Sicherung ausschalten/herausdrehen.
- Gerät regelmäßig auf Schäden prüfen.

### Risiken für Kinder

#### Erstickungsgefahr!

Kinder können sich in der Verpackungsfolie verfangen oder Kleinteile verschlucken und ersticken.

- Kinder nicht mit der Verpackungsfolie spielen lassen.
- Kinder daran hindern, Kleinteile vom Gerät abzuziehen oder aus dem Zubehörbeutel zu nehmen und in den Mund zu stecken.

### Risiken im Umgang mit chemischen Stoffen

#### Explosionsgefahr!

Unsachgemäßer Umgang mit chemischen Stoffen kann zu Explosionen führen.

- Keine explosiven Stoffe oder Sprühdosen mit brennbaren Treibmitteln im Gerät lagern, da sie zündfähige Gas-Luft-Gemische zur Explosion bringen können.



- Auf keinen Fall Abtausprays verwenden. Sie können explosive Gase bilden.



**VORSICHT**

### Risiken für bestimmte Personengruppen

Gefahren für Kinder und Personen mit eingeschränkten physischen, sensorischen oder geistigen Fähigkeiten!

- Dieses Gerät kann von Kindern ab 8 Jahren und darüber sowie von Personen mit verringerten physischen, sensorischen oder mentalen Fähigkeiten oder Mangel an Erfahrung und Wissen benutzt werden, wenn sie beaufsichtigt oder bezüglich des sicheren Gebrauchs des Gerätes unterwiesen wurden und die daraus resultierenden Gefahren verstehen. Kinder ab 3 Jahren und jünger als 8 Jahre dürfen das Kühl-/Gefriergerät be- und entladen. Kinder dürfen nicht mit dem Gerät spielen. Reinigung und Benutzer-Wartung dürfen nicht von Kindern ohne Beaufsichtigung durchgeführt werden.
- Sicherstellen, dass Kinder keinen Zugriff auf das Gerät haben, wenn sie unbeaufsichtigt sind.

### Risiken im Umgang mit Kühl- und Gefriergeräten

**Brandgefahr!**

Unsachgemäßer Umgang mit dem Gerät kann zu einem Brand und zu Sachschäden führen.

- Gerät nur an eine ordnungsgemäß installierte Schutzkontakt-Steckdose anschließen.
- Der Anschluss an eine Steckdosenleiste oder eine Mehrfachsteckdose ist unzulässig.
- Belüftungsöffnungen im Gerätegehäuse oder im Einbauehäuse nicht verschließen.
- Gerät nicht direkt an die Wand stellen. Mindestabstände einhalten (siehe „Geeigneten Standort wählen“ auf Seite DE-34).

### Gefahren durch Kältemittel!

Im Kältemittel-Kreislauf Ihres Geräts befindet sich das umweltfreundliche, aber brennbare Kältemittel R600a (Isobutan).

- Mechanische Eingriffe in das Kältesystem sind nur autorisierten Fachkräften erlaubt.
- Den Kältemittel-Kreislauf nicht beschädigen, z. B. durch Aufstechen der Kältemittelkanäle des Verdampfers mit scharfen Gegenständen, Abknicken von Rohrleitungen usw.
- Herausspritzendes Kältemittel ist brennbar und kann zu Augenschäden führen. In diesem Fall die Augen unter klarem Wasser spülen und sofort einen Arzt rufen.
- Damit im Fall einer Leckage des Kältemittelkreislaufs kein zündfähiges Gas-Luft-Gemisch entstehen kann, muss der Aufstellraum laut Norm EN 378 eine Mindestgröße von 1 m<sup>3</sup> je 8 g Kältemittel haben.  
Die Menge des Kältemittels in Ihrem Gerät finden Sie in den Technischen Daten auf Seite DE-48.

**Verletzungsgefahr!**

Unsachgemäßer Umgang mit dem Gerät kann zu Verletzungen führen.

- Das Gerät ist schwer und unhandlich. Beim Transport und Aufstellen die Hilfe einer weiteren Person in Anspruch nehmen.
- Prüfen, ob Transportwege und Aufstellort frei von Hindernissen sind (z. B. geschlossene Türen oder auf dem Boden liegende Gegenstände).
- Sockel, Schubladen, Türen etc. nicht als Trittbrett oder zum Abstützen verwenden.
- Keine schweren Gegenstände auf dem Gerät abstellen, sie könnten herunterfallen und Verletzungen verursachen.
- Netzanschlussleitung so verlegen, dass sie nicht zur Stolperfalle wird.
- Darauf achten, dass beim Schließen der Türen keine Finger eingeklemmt werden.

Unsachgemäßer Umgang mit dem Eisbereiter kann Verletzungen zur Folge haben.

- Nicht in das Mahlwerk im Eiswürfelbehälter greifen.
- Keine Gegenstände wie z. B. Messer, Gabeln oder dergleichen in den Eis- bzw. Kaltwasserauslass oder das Mahlwerk stecken.
- Beim Reinigen des Mahlwerks äußerst vorsichtig vorgehen.
- Eisbereiter vor dem Herausnehmen und Reinigen ausschalten.
- Keine dünnwandigen Gläser oder Tassen zum Entnehmen von Eis verwenden. Sie können z. B. durch den Tem-

peraturunterschied brechen und so zu Verletzungen führen.

**Gesundheitsgefahr!**

Verunreinigte Lebensmittel können gesundheitliche Schäden verursachen.

- Wenn die Tür für eine längere Zeit geöffnet wird, kann es zu einem erheblichen Temperaturanstieg in den Fächern des Gerätes kommen.
- Die Flächen, die mit Lebensmitteln und zugänglichen Ablaufsystemen in Berührung kommen können, regelmäßig reinigen.
- Wasserbehälter reinigen, wenn sie 48 h nicht benutzt worden sind; das Wassersystem spülen, wenn 5 Tage kein Wasser entnommen wurde.
- Rohes Fleisch und Fisch in geeigneten Behältern im Kühlschrank so aufbewahren, dass es andere Lebensmittel nicht berührt oder auf diese tropft.
- Zwei-Sterne-Gefrierfächer sind für die Aufbewahrung von bereits eingefrorenen Lebensmitteln und die Aufbewahrung oder Zubereitung von Speiseeis oder Eiswürfeln geeignet.
- Ein-, Zwei- und Drei-Sterne-Fächer sind nicht für das Einfrieren von frischen Lebensmitteln geeignet.
- Wenn das Kühl-/Gefriergerät längere Zeit leer steht, das Gerät ausschalten, abtauen, reinigen und die Tür offen lassen, um Schimmelbildung zu vermeiden.

**Gesundheitsgefahr!**

Durch falsche Handhabung, unzureichende Kühlung oder Überlagerung können die eingelagerten Lebensmittel verderben. Bei Verzehr besteht die Gefahr einer Lebensmittelvergiftung!

- Insbesondere rohes Fleisch, Geflügel und Fisch ausreichend verpacken, damit danebenliegende Lebensmittel nicht durch Salmonellen o. Ä. kontaminiert werden.
- Die von den Lebensmittelherstellern empfohlenen Lagerzeiten einhalten.
- Beachten, dass sich die Lagerzeit der eingelagerten Lebensmittel aufgrund eines Temperaturanstiegs im Geräteinneren verkürzen kann wie z. B. durch Abtauen, Reinigen oder Stromausfall.
- Bei längerem Stromausfall oder einer Störung am Gerät das eingelagerte Gefriergut aus dem Gerät nehmen und in einem ausreichend kühlen Raum oder einem anderen Kühlgerät lagern max. Lagerzeit bei Störung: (siehe „Produktdatenblatt nach VO (EU) Nr. 1060/2010“ auf Seite DE-46).
- Das eingelagerte Gefriergut – auch bei einem nur vorübergehenden Abschalten – aus dem Gerät nehmen und in einem ausreichend kühlen Raum oder einem anderen Kühlgerät lagern.
- Nach einer Störung, z.B. einem eventuellen Stromausfall, überprüfen, ob die eingelagerten Lebensmittel noch genießbar sind. Auf- oder angetaute Lebensmittel nicht wieder einfrieren, sondern sofort verbrauchen.
- Zur Bereitung von Eiswürfeln nur Trinkwasser verwenden.
- Wenn der Eisbereiter zum ersten Mal in Betrieb genommen wird, die Eiswürfelproduktion der ersten 6 Stunden nicht verwenden.
- Wurde der Wasserspender (Eis oder Kaltwasser) eine Woche oder länger nicht benutzt, das Wasser vollständig austauschen (siehe Punkt 4. des Kapitels „Eisbereiter in Betrieb nehmen“ auf Seite DE-25). Spülwasser wegschütten.
- Filter regelmäßig austauschen (spätestens nach 6 Monaten).

Das Gerät arbeitet eventuell nicht einwandfrei, wenn es über längere Zeit zu geringer Umgebungstemperatur ausgesetzt wird. Es kann dann zu einem Temperaturanstieg im Inneren kommen.

- Immer die vorgesehene Umgebungstemperatur einhalten (siehe Zeile „Klimaklassen“ auf Seite DE-46).
- Keine Wärme abstrahlenden Geräte auf das Kühlgerät stellen wie z. B. Mikrowelle, Toaster etc.

#### Verletzungsgefahr durch Gefriergut!

Unsachgemäßer Umgang mit dem Gerät kann zu Verletzungen führen. Es besteht Verbrennungsgefahr durch Tieftemperaturen.

- Die Lebensmittel und die Innenwände des Gefrierbereichs haben eine sehr tiefe Temperatur. Nie mit nassen Händen berühren. Dies kann zu Haut-

Der Wasserfilter filtert nur Schwebstoffe aus dem Wasser. Er tötet keine Bakterien oder Mikroben ab.

- Nur an die Trinkwasserversorgung anschließen.

verletzungen führen. Auch bei trockener Haut sind Hautschäden möglich.

- Eiswürfel, zerstoßenes Eis oder Eis am Stiel nicht direkt aus dem Gefrierbereich in den Mund nehmen.

### HINWEIS

**Beschädigungsgefahr!**

Wenn das Kühlgerät liegend transportiert wurde, kann Schmiermittel aus dem Kompressor in den Kältemittel-Kreislauf gelangt sein.

- Das Gerät möglichst nur vertikal transportieren.
- Vor Inbetriebnahme das Kühlgerät 2 Stunden aufrecht stehen lassen. Währenddessen fließt das Schmiermittel in den Kompressor zurück.

Unsachgemäßer Umgang mit dem Gerät kann zu Sachschäden führen.

- Gerät nicht an den Türen oder Türgriffen ziehen oder heben.
- Gerät nur auf einem ebenen und festen Untergrund abstellen. Der Untergrund muss das Gewicht des gefüllten Gerätes tragen können.
- Beim Auspacken keine scharfen oder spitzen Gegenstände verwenden.
- Keine elektrischen Geräte innerhalb des Geräts betreiben, die nicht der vom Hersteller empfohlenen Bauart entsprechen.
- Keine elektrischen Geräte innerhalb des Kühlfachs betreiben, die nicht der vom Hersteller empfohlenen Bauart entsprechen.
- Keine anderen mechanischen Einrichtungen oder sonstigen Mittel als die

vom Hersteller empfohlenen benutzen.

- Innenbeleuchtung ausschließlich zur Beleuchtung des Geräteinneren verwenden. Sie ist nicht zur Beleuchtung eines Raumes geeignet.
- Keine Glas- oder Metallgefäße mit Wasser, Limonade, Bier etc. im Gefrierfach einlagern. Wasser dehnt sich im gefrorenen Zustand aus und kann den Behälter sprengen.
- Gefrierfach rechtzeitig abtauen, bevor sich eine Eis- und Reifschicht von mehr als 5 mm bildet. Bei zu starker Eisbildung steigt der Stromverbrauch und die Gefrierfachtür schließt eventuell nicht mehr dicht ab.
- Zum Beschleunigen des Abtauvorgangs keine anderen mechanischen Einrichtungen oder sonstigen Mittel als die vom Hersteller empfohlenen benutzen. Z. B. keine elektrischen Heizgeräte, Messer oder Geräte mit offener Flamme wie z. B. Kerzen verwenden. Die Wärmedämmung ist kratz- und hitzeempfindlich oder kann schmelzen.
- Keine Gegenstände in die Lüftungsschlitze des Kühlsystems stecken und sicherstellen, dass auch Kinder keine Gegenstände hineinstecken.
- Nur Original-Zubehörteile verwenden.
- Nach dem Ausschalten 5 Minuten warten. Erst danach das Gerät erneut einschalten.
- Nicht länger als für maximal 3 Minuten Wasser aus dem Kaltwasserauslass entnehmen.

- **WARNUNG:** Zum Beschleunigen des Abtauvorgangs keine anderen mechanischen Einrichtungen oder sonstigen Mittel als die vom Hersteller empfohlenen benutzen, z.B. keine elektrischen Heizgeräte, Messer oder Geräte mit offener Flamme wie z. B. Kerzen verwenden. Die Wärmedämmung und der Innenbehälter sind kratz- und hitzeempfindlich oder können schmelzen.

Unsachgemäße Reinigung des Geräts kann das Gerät beschädigen.

- Auf keinen Fall aggressive, körnige, soda-, säure- oder lösemittelhaltige oder schmirgelnde Putzmittel verwenden. Empfehlenswert sind Allzweckreiniger mit einem neutralen pH-Wert.
- Türdichtungen und Geräteteile aus Kunststoff sind empfindlich gegen Öl und Fett. Verunreinigungen möglichst schnell entfernen.
- Nur weiche Tücher verwenden.
- Einzelne Geräteteile nicht in der Spülmaschine waschen. Sie sind nicht spülmaschinenfest.
- Gerät niemals mit einem Wasserstrahl (z. B. Hochdruckreiniger) abspritzen.
- Darauf achten, dass kein Wasser in die elektrischen Teile des Geräts dringt.

Gefahr von Wasserschäden!

Fehlerhafte Montage des Wasseranschlusses kann Wasserschäden zur Folge haben.

- Das Gerät ist auf einen Wasserdruck von 2–7 bar ausgelegt. Bei einem höheren Wasserdruck muss ein Druckminderer eingebaut werden. Im Zweifelsfall beim Wasserwerk nach dem Wasserdruck erkundigen.
  - Das Gerät nicht an den Wasserhahn oder die Mischarmatur eines Heißwasserbereiters anschließen wie z. B. Durchlauferhitzer, druckloser Boiler etc.
  - Schläuche knickfrei verlegen und sorgfältig anschließen.
  - Schläuche nicht verlängern, wenn sie zu kurz sind. In diesem Fall unseren Service kontaktieren (siehe Seite DE-44).
  - Keinen alten, bereits vorhandenen Schlauch verwenden.
-

## Bedienung

### Bevor Sie beginnen

- Lesen Sie das Kapitel „Sicherheit“ ab Seite DE-6 und alle Sicherheitshinweise.
- Stellen Sie das Gerät auf, und schließen Sie es an, wie im Kapitel „Nahrungsmittel kühlen“ ab Seite DE-19 beschrieben.

### Standby-Funktion

Wenn 30 Sekunden lang keine Taste gedrückt wurde, schalten sich alle Anzeigen auf dem Display ab und das Bedienfeld sperrt sich automatisch.

Damit die Anzeigen wieder aufleuchten,

- drücken Sie eine beliebige Taste.
- öffnen Sie eine Tür.

Um das Bedienfeld zu entsperren, drücken Sie die Taste (21) LOCK/UNLOCK 3 Sekunden lang, bis das Symbol  leuchtet.

### Gerät ein- und ausschalten

#### HINWEIS

**Beschädigungsgefahr!**

Wenn das Kühlgerät liegend transportiert wurde, kann Schmiermittel aus dem Kompressor in den Kältemittel-Kreislauf gelangt sein.

- Nach dem Transport und vor dem Anschließen das Gerät ca. 2 Stunden aufrecht stehen lassen.

### Einschalten

1. Stecken Sie den Netzstecker in eine leicht zugängliche Steckdose (220-240 V~ / 50 Hz).
  - Wenn Sie eine Gerätetür öffnen, ist der Geräteinnenraum beleuchtet.
  - Der Kompressor beginnt zu arbeiten, das Kältemittel strömt durch die Rohre und

Sie hören ein leises Rauschen. Das Gerät ist eingeschaltet.



2. Macht das Gerät störende Geräusche, überprüfen Sie den festen Stand und entfernen Sie Gegenstände, die auf dem Gerät liegen.

### Ausschalten

1. Ziehen Sie den Netzstecker aus der Steckdose.
  - Die Anzeigen auf dem Bedienfeld erlöschen.
  - Wenn Sie eine Gerätetür öffnen, bleibt die Innenbeleuchtung (5) aus.
  - Der Kompressor ist ausgeschaltet. Das Gerät kühlt nicht.
2. Räumen Sie das Gerät aus und reinigen Sie es (siehe „Pflege und Wartung“ auf Seite DE-28).
3. Lassen Sie die Gerätetüren leicht geöffnet, damit sich kein Schimmel bildet.

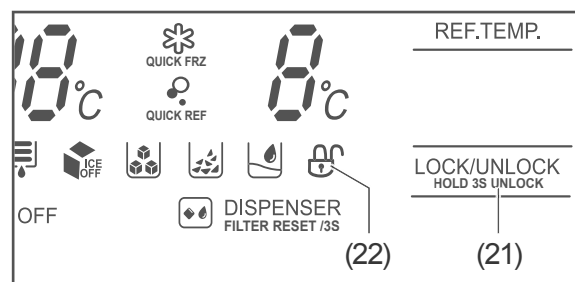
### Bedienfeld sperren/entsperren



Die Kühl-Gefrier-Kombination ist gegen unbeabsichtigte Änderungen der Einstellungen gesichert. Das Symbol  leuchtet auf dem Display. Wenn Sie eine beliebige Taste drücken, ertönt ein Signalton und die Anzeige (22)  blinkt. Das Bedienfeld ist gesperrt.

Die Wahltaste (24) DISPENSER ist von der Sperrung nicht betroffen.

## Entsperren

- Drücken Sie die Taste (21) LOCK/UNLOCK 3 Sekunden lang.  
Das Symbol  leuchtet auf und ein Signalton ertönt. Die Tasten des Bedienfelds sind jetzt freigegeben.

## Sperren

- Drücken Sie die Taste (21) LOCK/UNLOCK 3 Sekunden lang.  
Ein Signalton ertönt, und das Symbol  erscheint in der Anzeige.

 Wenn 30 Sekunden lang keine Taste gedrückt wird, sperrt sich das Bedienfeld automatisch.

## Temperatur einstellen

### WARNUNG

#### Gesundheitsgefahr!

Das Gerät arbeitet eventuell nicht einwandfrei, wenn es über längere Zeit zu geringer Umgebungstemperatur ausgesetzt wird. Es kann dann zu einem Temperaturanstieg im Kühl- und Gefrierbereich kommen.

- Immer die vorgeschriebene Umgebungstemperatur einhalten (siehe „Klimaklassen“ auf Seite DE-46).

Über die Tasten (15) FRZ.TEMP. und (20) REF.TEMP. können Sie die Temperatur im Gefrierbereich und im Kühlbereich unabhängig voneinander einstellen.

- Wählen Sie zunächst eine mittlere Einstellung.
- Wählen Sie bei ansteigender Umgebungstemperatur, z. B. im Sommer, eine entsprechend niedrigere Einstellung.

## Gefrierbereich

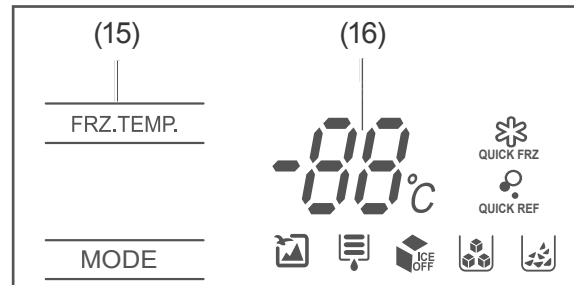

1. Drücken Sie einmal die Taste (15) FRZ.TEMP. Die Anzeige (16) blinkt.
2. Drücken Sie so oft die Taste FRZ.TEMP., bis die gewünschte Temperatur angezeigt wird. Sobald die Anzeige dauerhaft erscheint, ist die Temperatur eingestellt.

Zur Verfügung stehen die Temperatureinstellungen:



Die ideale Temperatur im Gefrierbereich liegt bei  $-18\text{ }^{\circ}\text{C}$ .

## Kühlbereich

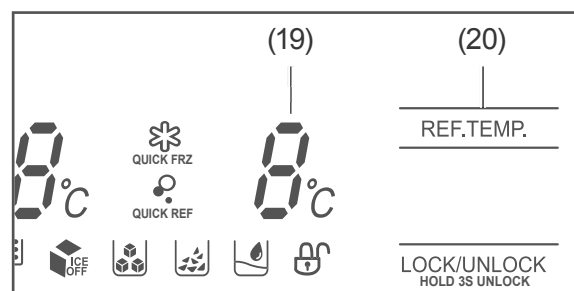

1. Drücken Sie einmal die Taste (20) REF.TEMP. Die Anzeige (19) blinkt.
2. Drücken Sie so oft die Taste REF.TEMP., bis die gewünschte Temperatur angezeigt wird. Sobald die Anzeige dauerhaft erscheint, ist die Temperatur eingestellt.

Zur Verfügung stehen die Temperatureinstellungen:



Die ideale Temperatur im Kühlbereich liegt bei  $+6\text{ }^{\circ}\text{C}$ .

## Schnelles Einfrieren / Schnelles Kühlen

Das Gerät bietet Ihnen die Möglichkeit, die tiefste Kühl- und/oder Gefrieretemperatur schnell und einfach über die Einstellungen „Schnelles Einfrieren“ und „Schnelles Kühlen“ einzustellen.

Nach 26 Stunden schaltet das Gerät automatisch in den normalen Modus zurück, oder Sie beenden „Schnelles Einfrieren“ und „Schnelles Kühlen“ manuell.

### Schnelles Einfrieren

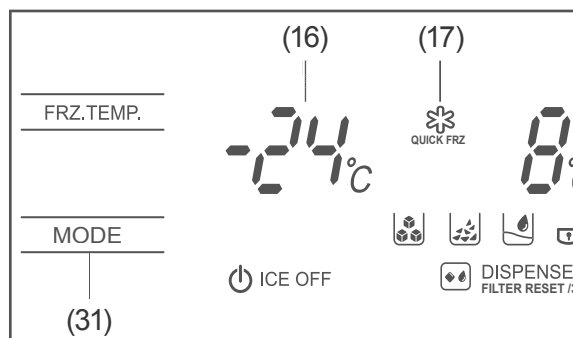

Wählen Sie die Einstellung (17) QUICK FRZ „Schnelles Einfrieren“, um den Gefrierbereich vor dem Einlagern von Lebensmitteln vorzukühlen oder um frische Lebensmittel einzufrieren.

1. Drücken Sie die Wahl-taste (31) MODE so oft, bis das Symbol (17) QUICK FRZ auf dem Display erscheint. Die Anzeige (16) zeigt die Temperatureinstellung -24 °C für den Gefrierbereich an.
2. Sobald die Temperatur im Gefrierbereich -18 °C beträgt (mit einem Kühl-/Gefrierthermometer kontrollieren), können Sie tiefgekühlte Ware im Gefrierbereich einlagern.
3. Beträgt die Temperatur im Gefrierbereich -22 °C, können Sie frische Lebensmittel einlagern. Die Temperatur im Gefrierbereich steigt kurzfristig an.
4. Nach weiteren 24 Stunden ist die Ware bis in den Kern gefroren. Drücken Sie die Wahl-taste MODE so oft, bis auf dem Dis-

play das Symbol QUICK FRZ erlischt. „Schnelles Einfrieren“ ist ausgeschaltet.

### Schnelles Kühlen

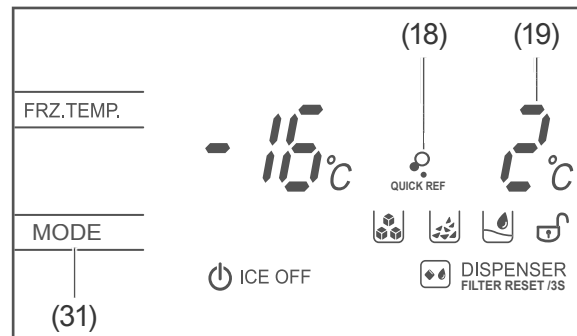

Wählen Sie die Einstellung (18) QUICK REF „Schnelles Kühlen“, wenn Sie z. B. möchten, dass eine Dose, die Sie in den Kühlbereich gestellt haben, schneller gekühlt wird.

1. Drücken Sie die Wahl-taste (31) MODE so oft, bis das Symbol QUICK REF auf dem Display erscheint. Die Anzeige (19) zeigt die Temperatureinstellung 2 °C für den Kühlbereich an.
2. Sobald der Inhalt des Kühlbereichs ausreichend gekühlt ist, drücken Sie die Wahl-taste MODE so oft, bis auf dem Display das Symbol QUICK REF erlischt. „Schnelles Kühlen“ ist ausgeschaltet.

### Schnelles Einfrieren und Schnelles Kühlen zugleich

„Schnelles Einfrieren“ und „Schnelles Kühlen“ können Sie gleichzeitig einstellen.

- Drücken Sie die Wahl-taste (31) MODE so oft, bis beide Symbole QUICK FRZ und QUICK REF auf dem Display erscheinen.
- Um „Schnelles Einfrieren“ und „Schnelles Kühlen“ auszuschalten, drücken Sie die Wahl-taste MODE so oft, bis auf dem Display die Symbole QUICK FRZ und QUICK REF erlöschen.



## Urlaubsmodus

### ! WARNUNG

#### Gesundheitsgefahr!

Durch unzureichende Kühlung können eingelagerte Lebensmittel verderben. Bei Verzehr besteht die Gefahr einer Lebensmittelvergiftung.

- Beachten, dass sich die Lagerzeit eingelagerter Lebensmittel aufgrund eines Temperaturanstiegs im Geräteinneren verkürzen kann.
- Eingelagerte Lebensmittel – auch bei einem nur vorübergehenden Abschalten – aus dem Gerät nehmen und in einem ausreichend kühlen Raum oder einem anderen Kühlgerät lagern.
- Auf- oder angetaute Lebensmittel nicht wieder einfrieren, sondern sofort verbrauchen.

Sie können den Kühlbereich außer Betrieb nehmen (z. B. während des Urlaubs), ohne die Stromzufuhr zu unterbrechen. Der Gefrierbereich kühlt weiter.

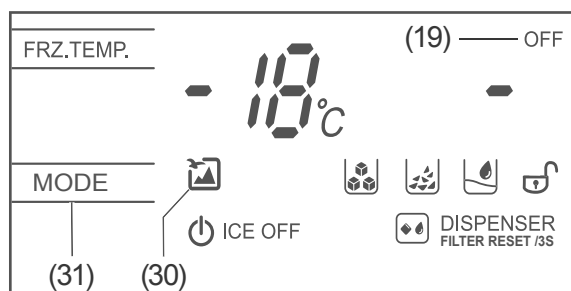

### Einschalten

- Drücken Sie so oft die Wahl taste (31) MODE, bis auf dem Display das Symbol (30) und die Anzeige OFF erscheinen.  
Die Temperaturanzeigen zeigen  $-18\text{ °C}$  und „-“ an.

### Ausschalten

Sie können den Urlaubsmodus auf unterschiedliche Weise ausstellen.

- Drücken Sie die Wahl taste (31) MODE so oft, bis auf dem Display das Symbol (30) erlischt.  
Der Urlaubsmodus ist ausgeschaltet.
- Drücken Sie einmal die Taste (20) REF. TEMP. Die Temperaturanzeige (19) blinkt. Wenn Sie jetzt erneut die Taste REF. TEMP. drücken, ändern Sie die Temperatureinstellung des Kühlbereichs und schalten damit den Urlaubsmodus aus.
- Drücken Sie einmal die Taste (15) FRZ. TEMP. Die Temperaturanzeige (16) blinkt. Wenn Sie jetzt erneut die Taste FRZ. TEMP. drücken, ändern Sie die Temperatureinstellung des Gefrierbereichs und schalten damit den Urlaubsmodus aus.

## Türalarm

Der Energieverbrauch und die Temperatur im Geräteinneren können ansteigen, wenn die Türen häufig oder lange geöffnet werden.

Um einen übermäßigen Kälteverlust zu verhindern, ertönt ein Signalton, wenn eine oder beide Türen der Kühl-Gefrier-Kombination länger als 2 Minuten geöffnet sind.

- Schließen Sie die geöffnete Tür bzw. die geöffneten Türen.

## Ablagen umsetzen

Die Glasablagen (6) und (10) sowie die Flaschenablage (9) lassen sich herausnehmen und bei Bedarf anders anordnen.

1. Heben Sie die Glasablage bzw. die Flaschenablage an und nehmen Sie sie heraus.
2. Setzen Sie die Glasablage bzw. die Flaschenablage an neuer Position ein.

Auch die Türablagen (1), (3), (13) und (14) lassen sich herausnehmen und an neuer Position einsetzen.

1. Ziehen Sie die Türablagen nach oben heraus.
2. Setzen Sie die Türablage von oben ein.

## Nahrungsmittel kühlen

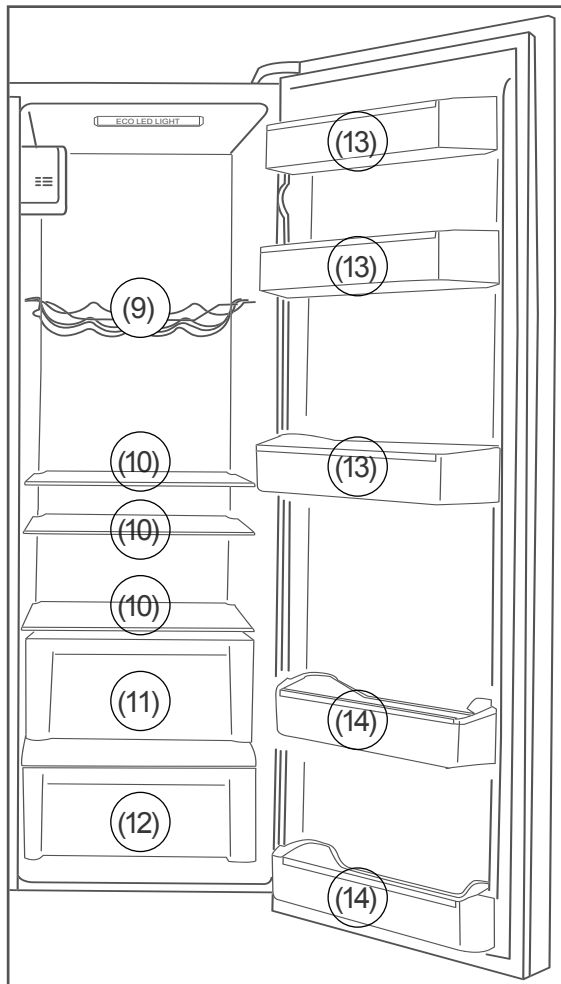

### Kühlbereich befüllen

#### ! WARNUNG

Explosionsgefahr!

Unsachgemäßer Umgang mit dem Gerät kann zu Explosionen führen.

- Keine explosiven Stoffe oder Sprühdosen mit brennbaren Treibmitteln im Gerät lagern, da sie zündfähige Gas-Luft-Gemische zur Explosion bringen können.

#### ! VORSICHT

Gesundheitsgefahr!

Verunreinigte Lebensmittel können gesundheitliche Schäden verursachen.

- Wenn die Tür für eine längere Zeit geöffnet wird, kann es zu einem erheblichen Temperaturanstieg in den Fächern des Gerätes kommen.
- Die Flächen, die mit Lebensmitteln und zugänglichen Ablaufsystemen in Berührung kommen können, regelmäßig reinigen.
- Wasserbehälter reinigen, wenn sie 48 h nicht benutzt worden sind; das Wassersystem spülen, wenn 5 Tage kein Wasser entnommen wurde.
- Rohes Fleisch und Fisch in geeigneten Behältern im Kühlschrank so aufbewahren, dass es andere Lebensmittel nicht berührt oder auf diese tropft.
- Zwei-Sterne-Gefrierfächer sind für die Aufbewahrung von bereits eingefrorenen Lebensmitteln und die Aufbewahrung oder Zubereitung von Speiseeis oder Eiswürfeln geeignet.
- Ein-, Zwei- und Drei-Sterne-Fächer sind nicht für das Einfrieren von frischen Lebensmitteln geeignet.
- Wenn das Kühl-/Gefriergerät längere Zeit leer steht, das Gerät ausschalten, abtauen, reinigen und die Tür offen lassen, um Schimmelbildung zu vermeiden.
- Befüllen Sie den Kühlbereich so, dass die Temperaturverhältnisse im Inneren optimal ausgenutzt werden:
  - Legen Sie streichfähige Butter und Käse in die oberste große Türablage (13). Dort ist die Temperatur am höchsten.
  - Lagern Sie Konserven, Gläser und Eier auf den Türablagen (13). Die Eier legen

Sie am besten auf die mitgelieferte Eierablage.

- Stellen Sie Getränkekartons und Flaschen in die kleinen Türablagen (14). Um die Belastung der Türscharniere zu mindern, stellen Sie volle Behälter dichter ans Türscharnier.
- Bewahren Sie kleine Flaschen und Tuben in den großen Türablage (13) auf.
- Legen Sie gut verschlossene Flaschen in die Flaschenablage (9).
- Legen Sie Gekochtes und Gebackenes auf die Glasablagen (10).
- Legen Sie Frischfleisch, Wild, Geflügel, Speck, Wurst und rohen Fisch auf die Glasablage (10) unmittelbar über der großen Obst-/Gemüseschublade (11). Dort ist die Temperatur am niedrigsten.
- Legen Sie frisches Obst und Gemüse in die Obst-/Gemüseschubladen (11) und (12).
- Lagern Sie hochprozentigen Alkohol nur stehend und fest verschlossen.
- Lassen Sie warme Lebensmittel abkühlen, ehe Sie sie in den Kühlbereich stellen.
- Wenn Sie den Kühlbereich mit größeren Mengen an Lebensmitteln neu befüllen, stellen Sie etwa 2 Stunden vor dem Befüllen „Schnelles Kühlen“ ein.



Wenn Sie den Kühlbereich mit größeren Mengen an Lebensmitteln neu befüllen, stellen Sie vor dem Befüllen 2 Stunden lang „Schnelles Kühlen“ ein (siehe Seite DE-16).

---

## Qualität erhalten

- Damit Aroma und Frische der Lebensmittel im Kühlbereich erhalten bleiben, legen oder stellen Sie alle zu kühlenden Lebensmittel nur verpackt in den Kühlbereich. Verwenden Sie spezielle Kunststoffbehälter für Lebensmittel oder handelsübliche Folien.
- Legen Sie die Lebensmittel
  - so in den Kühlbereich, dass die Luft frei zirkulieren kann. Decken Sie die Ablagen nicht mit Papier o. Ä. ab.
  - nicht direkt an die Rückwand. Sie können sonst an der Rückwand festfrieren.

## Lebensmittel einfrieren / Tiefkühlkost lagern

### WARNUNG

Explosionsgefahr!

Unsachgemäßer Umgang mit dem Gerät kann zur Explosion führen.

- Keine explosiven Stoffe oder Sprühdosen mit brennbaren Treibmitteln im Gerät lagern, da sie zündfähige Gas-Luft-Gemische zur Explosion bringen können.

### VORSICHT

Gesundheitsgefahr!

Durch falsche Handhabung, unzureichende Kühlung oder Überlagerung können die eingelagerten Lebensmittel verderben. Bei Verzehr besteht die Gefahr einer Lebensmittelvergiftung!

- Insbesondere rohes Fleisch, Geflügel und Fisch ausreichend verpacken, damit danebenliegende Lebensmittel nicht durch Salmonellen o. Ä. kontaminiert werden.
- Die von den Lebensmittelherstellern empfohlenen Lagerzeiten einhalten. Beachten, dass sich die Lagerzeit des Gefrierguts aufgrund eines Temperaturanstiegs im Geräteinneren verkürzen kann wie z. B. durch Reinigen oder Stromausfall.
- Bei längerem Stromausfall oder einer Störung am Gerät das eingelagerte Gefriergut aus dem Gerät nehmen und in einem ausreichend kühlen Raum oder einem anderen Kühlgerät lagern (Lagerzeit bei Störung siehe „Produktdatenblatt nach VO (EU) Nr. 1060/2010“ auf Seite DE-46).
- Nach einer Störung überprüfen, ob die eingelagerten Lebensmittel noch genießbar sind. Auf- oder angetaute

Lebensmittel nicht wieder einfrieren, sondern sofort verbrauchen.

Verletzungsgefahr!

Unsachgemäßer Umgang mit dem Gerät kann zu Verletzungen führen. Verbrennungsgefahr durch Tieftemperaturen.

- Die Lebensmittel und die Innenwände des Gefrierbereichs haben eine sehr tiefe Temperatur. Nie mit nassen Händen berühren. Dies kann zu Hautverletzungen führen. Auch bei trockener Haut sind Hautschäden möglich.
- Eiswürfel oder Eis am Stiel vor dem Verzehr etwas antauen lassen, nicht direkt aus dem Gefrierbereich in den Mund nehmen.

## Lebensmittel einfrieren

Einfrieren heißt, frische, zimmerwarme Lebensmittel möglichst schnell – am besten „schockartig“ – bis in den Kern durchzufrieren. Bei zu langsamem Kühlen „erfrieren“ die Lebensmittel, d. h. die Struktur wird zerstört. Die Erhaltung von Konsistenz, Geschmack und Nährwert erfordert eine gleichmäßige Lagertemperatur von  $-18\text{ °C}$ .



Wenn Sie größere Mengen an Lebensmitteln einfrieren, stellen Sie zuvor für 2 Stunden „Schnelles Einfrieren“ ein (siehe Seite DE-16). Beachten Sie dabei das maximale Gefriervermögen (siehe „Produktdatenblatt nach VO (EU) Nr. 1060/2010“ auf Seite DE-46).

- Legen Sie Lebensmittel zum Einfrieren auf die Glasablagen (6), in die Gefrierschubladen (7) und (8) oder in die 4-Sterne-Türablage (1).

## Lebensmittel vorbereiten

- Frieren Sie nur qualitativ einwandfreie Lebensmittel ein.
- Frieren Sie frische und zubereitete Speisen ungesalzen und ungewürzt ein. Ungesalzen eingefrorene Lebensmittel haben eine längere Haltbarkeit.
- Lassen Sie zubereitete Lebensmittel abkühlen, bevor Sie sie einfrieren. Das spart nicht nur Energie, sondern vermeidet auch übermäßige Reifbildung im Gefrierbereich.
- Kohlensäurehaltige Getränke eignen sich nicht zum Einfrieren, da die Kohlensäure beim Einfrieren entweicht.

## Geeignete Verpackung wählen

Wichtig beim Tiefgefrieren ist die Verpackung. Sie soll vor Oxidation, vor dem Eindringen von Mikroben, vor der Übertragung von Geruchs- und Geschmacksstoffen und Austrocknen (Gefrierbrand) schützen.

- Verwenden Sie nur Verpackungsmaterial, das widerstandsfähig, luft- und flüssigkeitsundurchlässig, nicht zu steif und zu beschriftet ist. Es sollte als Gefrierpackung ausgewiesen sein.

## Lebensmittel portionieren

- Formen Sie möglichst flache Portionen, diese frieren schneller bis in den Kern durch.
- Streichen Sie die Luft aus dem Gefrierbeutel heraus, denn sie begünstigt das Austrocknen und nimmt Platz weg.
- Verwenden Sie zum Verschließen Plastik-Clips, Gummiringe oder Klebebänder.
- Befüllen Sie Flüssigkeitsbehälter max. zu  $\frac{3}{4}$ , denn beim Frieren dehnt sich Flüssigkeit aus.
- Lagern Sie keine mit Flüssigkeit gefüllten Glas- oder Metallgefäße. Diese Behälter können bersten.
- Frieren Sie hochprozentigen Alkohol nur fest verschlossen ein.
- Kennzeichnen Sie Gefriergut nach Art, Menge, Einfrier- und Verfalldatum. Benutzen Sie möglichst wischfeste Filzschreiber oder Klebeetiketten.

## Maximales Gefriervermögen

Bei Geräten der Energieeffizienzklasse A+ beträgt das maximale Gefriervermögen 10 kg, bei Geräten der Energieeffizienzklasse A++ 14 kg. Sie finden die Angabe „Gefriervermögen in kg/24h“ im Datenblatt auf Seite DE-46.

- Halten Sie das maximale Gefriervermögen ein.

## Kleinere Mengen einfrieren

- bis 10 kg (A+) / bis 14 kg (A++):  
Sobald die Temperatur im Gefrierbereich  $-18^{\circ}\text{C}$  beträgt, können Sie frische, zimmerwarme Lebensmittel einfrieren.
- über 10 kg (A+) / über 14 kg (A++):  
Die frische Ware darf keinen Kontakt mit dem bereits eingelagerten Gefriergut bekommen, da dieses sonst antauen kann. Lässt sich der Kontakt mit dem eingelagerten Gefriergut nicht vermeiden, empfehlen wir, vor dem Einfrieren der frischen Ware eine Kältereserve im Gefrierbereich zu schaffen (siehe „Schnelles Einfrieren“ auf Seite DE-16).

Nach dem Einlagern der frischen Ware steigt die Temperatur im Gefrierbereich kurzfristig an. Nach weiteren 24 Stunden ist die Ware bis in den Kern gefroren.

## Tiefkühlkost lagern

Auf dem Weg vom Hersteller in Ihr Gefriergerät darf die Tiefkühlkette nicht unterbrochen werden. Die Temperatur des Gefrierguts muss stets mindestens  $-18^{\circ}\text{C}$  betragen.

- Kaufen Sie deshalb keine Ware, die
  - in bereiften, stark vereisten Truhen liegt;
  - oberhalb der vorgeschriebenen Markierungsmarke gestapelt ist;
  - teilweise verklumpt ist (vor allem bei Beeren und Gemüse leicht festzustellen);
  - Schnee und Saftspuren aufweist.
- Transportieren Sie Tiefkühlkost in Spezialboxen aus Styropor oder in Isoliertaschen.
- Beachten Sie die Lagerbedingungen und Lagerzeiten auf der Verpackung.
- Tiefkühlkost können Sie im gesamten Gefrierbereich lagern.

## Lebensmittel auftauen

Beachten Sie folgende Grundregeln, wenn Sie Lebensmittel auftauen:

- Um Lebensmittel aufzutauen, nehmen Sie sie aus dem Gefrierbereich und lassen Sie sie am besten bei Raumtemperatur oder im Kühlschrank auftauen.
- Um Lebensmittel schnell aufzutauen, nutzen Sie z. B. die Auftaufunktion Ihrer Mikrowelle.  
Beachten Sie dabei die Herstellerangaben und beachten Sie, dass sich so vermehrt Bakterien und Keime bilden können.
- Bereiten Sie aufgetaute Lebensmittel so schnell wie möglich zu.
- Entsorgen Sie die Auftauflüssigkeit.
- Wenn Sie nur einen Teil einer Packung auftauen möchten, entnehmen Sie diesen und schließen Sie die Packung sofort wieder. Dadurch beugen Sie „Gefrierbrand“ vor und vermindern die Eisbildung am verbleibenden Lebensmittel.
- Tauen Sie Fleisch, Geflügel und Fisch immer im Kühlschrank auf. Achten Sie darauf, dass das Gefriergut nicht in der eigenen Auftauflüssigkeit liegt.

 Bereiten Sie aufgetaute Lebensmittel so schnell wie möglich zu. Entsorgen Sie die Auftauflüssigkeit.

---

## Kaltwasser und Eis entnehmen

### WARNUNG

#### Gesundheitsgefahr!

Der Wasserfilter filtert nur Schwebstoffe aus dem Wasser. Er tötet keine Bakterien oder Mikroben ab.

- Nur an die Trinkwasserversorgung anschließen.
- Wenn der Eisbereiter zum ersten Mal in Betrieb genommen wird, die Eiszüfelfproduktion der ersten 6 Stunden nicht verwenden.
- Wurde der Wasserspender (Eis oder Kaltwasser) eine Woche oder länger nicht benutzt, das Wasser vollständig austauschen (siehe Punkt 4. des Kapitels „Eisbereiter in Betrieb nehmen“ auf Seite DE-25). Spülwasser weg-schütten.
- Filter regelmäßig austauschen (spätestens nach 6 Monaten).

#### Verletzungsgefahr!

Bedienungsfehler können Verletzungen zur Folge haben.

- Nicht in den Eis- bzw. Kaltwasserauslass fassen.
- Keine Gegenstände wie z. B. Messer, Gabeln oder dergleichen in den Eis- bzw. Kaltwasserauslass stecken.
- Keine dünnwandigen Gläser oder Tassen zum Entnehmen von Eis verwenden. Sie können z. B. durch den Temperaturunterschied brechen.

#### Gesundheitsgefahr!

Der Verzehr von Eiszüfeln, die mit verunreinigtem oder abgestandenem Wasser bereitet wurden, kann die Gesundheit gefährden! Durch falsche Handhabung besteht die Gefahr einer Lebensmittelvergiftung.

- Zur Bereitung von Eiszüfeln nur frisches Trinkwasser verwenden.

### VORSICHT

#### Verletzungsgefahr!

- Eiszüfel, zerstoßenes Eis oder Eis am Stiel nicht direkt aus dem Gefrierbereich in den Mund nehmen.

## Funktion des Eisbereiters

Wenn der Gefrierbereich die eingestellte Temperatur erreicht hat, läuft Wasser in die Eisschale und gefriert in den Kammern zu Eiszüfeln. Dabei werden jeweils etwa 10 Eiszüfel hergestellt. Wenn die Eiszüfel fertig sind (also das Wasser gefroren ist), wird die Eisschale gekippt, und die Eiszüfel fallen in den Eiszüfelbehälter. Dieser Prozess wiederholt sich pro Tag etwa 12–13 Mal. Wenn der Eiszüfelbehälter voll ist, werden keine neuen Eiszüfel produziert.

Nach der ersten Inbetriebnahme dauert es ca. 6 Stunden, bis zum ersten Mal Eiszüfel verfügbar sind.

Um zerstoßenes Eis herzustellen, werden die Eiszüfel in Bruchstücke von wenigen Millimetern zerkleinert. Dies geschieht in einem Mahlwerk, das sich innerhalb des Eiszüfelbehälters befindet.

Kaltwasser, zerstoßenes Eis und Eiszüfel durchlaufen den Eisspender und werden über den Eisauslass ausgegeben.



## Hinweise zur Benutzung des Eisbereiters

Bei der Herstellung von Eiswürfeln und zerstoßenem Eis entstehen Geräusche. Das Wasserventil summt. Wasser strömt in die Eisschale. Das Mahlwerk zerkleinert Eiswürfel. Fertige Eiswürfel fallen in den Eiswürfelbehälter. Diese Geräusche sind normal.

Bei der Entnahme von Eiswürfeln kann es zu knallenden Geräuschen kommen. Dies ist ebenfalls kein Anlass zur Beunruhigung.

Es ist möglich, dass die Eiswürfel im Eiswürfelbehälter (4) zusammenkleben.

1. Entnehmen Sie in diesem Fall den Eisbereiter.
2. Trennen Sie die verklumpten Eiswürfel z. B. durch vorsichtigen Druck mit Hilfe eines Plastik- oder Holzlöffels.
3. Beseitigen Sie Eiswürfelklumpen.
4. Verteilen Sie die Eiswürfel gleichmäßig im Eiswürfelbehälter.



Weitere Möglichkeiten werden im Abschnitt „Eiswürfelbehälter reinigen“ auf Seite DE-31 beschrieben.

Um zu verhindern, dass der Motor des Eisbereiters überhitzt, stoppt die Entnahme von Eis nach ca. 1 Minute. Warten Sie in diesem Fall einen Moment, bis der Motor seine Betriebstemperatur erreicht hat. Benötigen Sie größere Mengen an Eiswürfeln, entnehmen Sie diese direkt dem Eiswürfelbehälter. Wie Sie den Eiswürfelbehälter aus dem Gefrierraum herausnehmen, ist im Abschnitt „Eiswürfelbehälter reinigen“ auf Seite DE-31 erklärt.

Wenn im Eiswürfelbehälter nicht genug Eiswürfel vorhanden sind, kann es vorkommen, dass kein Eis entnommen werden kann. Warten Sie in diesem Fall bitte ab, bis frische Eiswürfel produziert sind.

Um schlechten Gerüchen oder schlechtem Geschmack von Eiswürfeln vorzubeugen, reinigen Sie den Eiswürfelbehälter regelmäßig.

**i** Wasser und Eis können Sie nur entnehmen, wenn die Tür des Gefrierbereichs geschlossen ist. Beim Öffnen der Tür während der Entnahme, wird die Wasser- bzw. Eisentnahme automatisch beendet.

**i** Wenn die Anzeigen ,  oder  nicht sichtbar sind, drücken Sie einmal die Wahl taste (24) DISPENSER. Die Anzeige erscheint erneut auf dem Display.

## Eisbereiter in Betrieb nehmen

Wenn Sie zum ersten Mal oder nach einer längeren Sperrung des Eisbereiters Kaltwasser oder Eis entnehmen, müssen Sie das Gerät folgendermaßen vorbereiten:

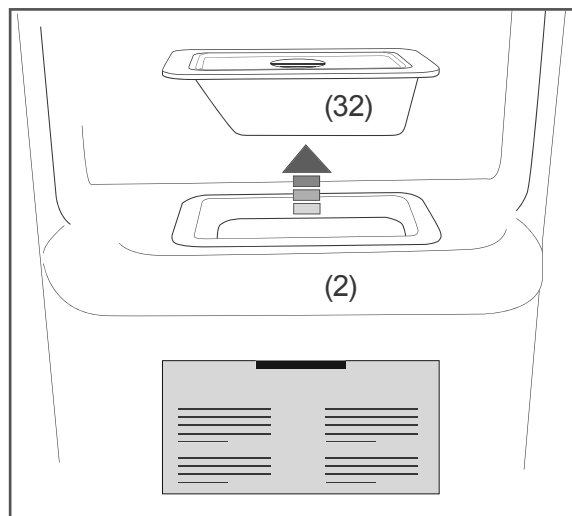

1. Entfernen Sie die Verschlussbox (32) aus dem Eisspender (2).  
Bewahren Sie die Verschlussbox gut auf, für den Fall, dass Sie den Eisbereiter später sperren möchten.
2. Entsperrten Sie ggf. das Bedienfeld durch Drücken der Taste (21) LOCK/UNLOCK.
3. Drücken Sie die Taste (29) ICE OFF, um die Sperrung des Eisbereiters aufzuheben.
4. Entnehmen Sie solange Kaltwasser aus dem Eisbereiter, bis es blasenfrei aus

dem Eis- und Kaltwasserauslass fließt. Der Eisbereiter sollte dabei mit mindestens 5 Litern Wasser durchspült werden. Gehen Sie dabei wie im nächsten Kapitel beschrieben vor. Verwenden Sie das Spülwasser nicht.

## Kaltwasser entnehmen

### ! HINWEIS

Beschädigungsgefahr!  
Überhitzung kann zu Beschädigung des Eisbereiters führen.

- Nicht länger als für maximal 3 Minuten Wasser aus dem Kaltwasserauslass entnehmen.

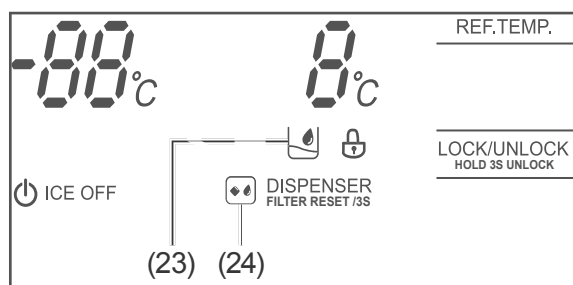

1. Um gekühltes Wasser zu entnehmen, drücken Sie die Wahl-taste (24) DISPENSER so oft, bis das Symbol (23) aufleuchtet.

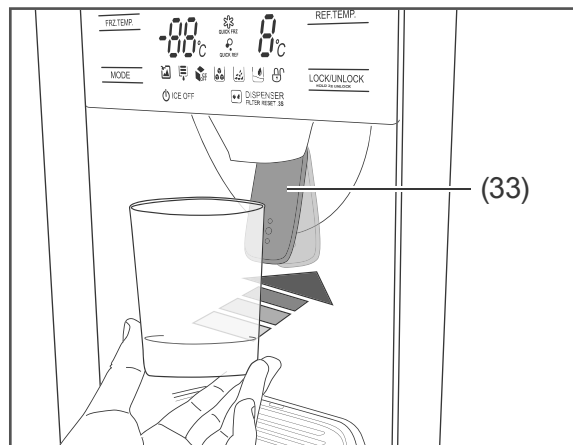

2. Drücken Sie ein Gefäß gegen das Entnahme-Pad (33). Gekühltes Wasser beginnt in das Gefäß zu fließen.
3. Nehmen Sie das Gefäß vom Entnahme-Pad, um den Wasserfluss zu beenden.

## Zerstoßenes Eis (Crushed Ice) entnehmen

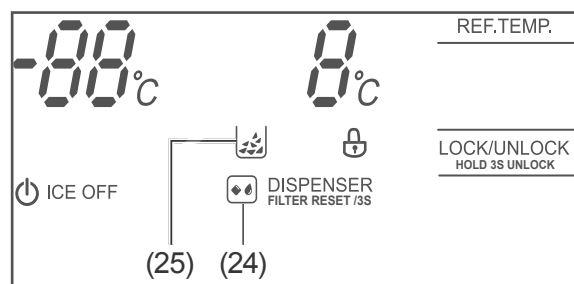

1. Drücken Sie die Wahl-taste (24) DISPENSER so oft, bis das Symbol (25) aufleuchtet.

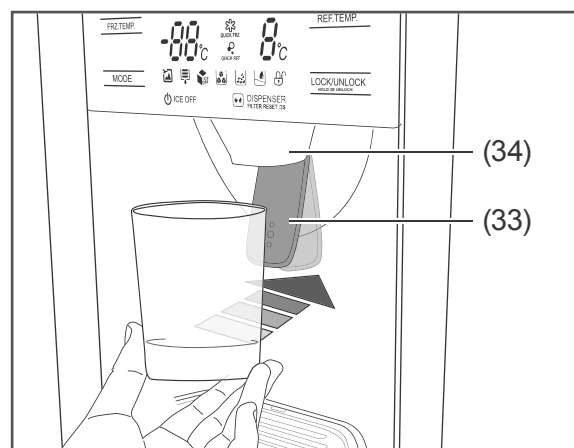



2. Halten Sie das Gefäß so dicht wie möglich an die Öffnung des Eisauslasses (34), um ein seitliches Danebenspritzen zu verhindern.
3. Drücken Sie das Gefäß gegen das Entnahme-Pad (33). Das Gefäß füllt sich mit zerstoßenem Eis.
4. Um den Eisfluss zu beenden, ziehen Sie das Gefäß ein wenig vom Entnahme-Pad weg. Halten Sie das Gefäß noch für weitere 2 Sekunden unter den Eisauslass, sodass kein Eis daneben spritzt.

## Eiswürfel entnehmen

Verwenden Sie zur Entnahme von Eiswürfeln ein Gefäß mit einer Öffnung von mindestens 7 cm, sodass kein Eis daneben fallen kann.

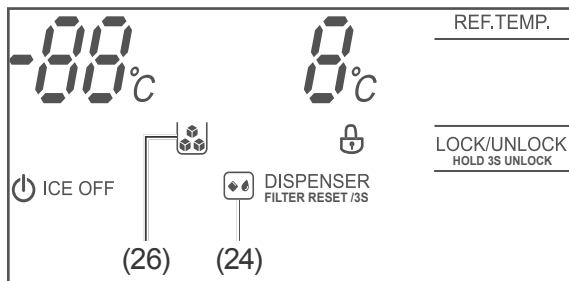
**i** Wenn Sie das Gerät von der Entnahme von zerstoßenem Eis auf „Eiswürfelentnahme“ umstellen, kommt es vor, dass zunächst Reste von zerstoßenem Eis aus dem Eisauslass austreten.



1. Drücken Sie die Wahl Taste (24) DISPENSER so oft, bis das Symbol (26)  aufleuchtet.

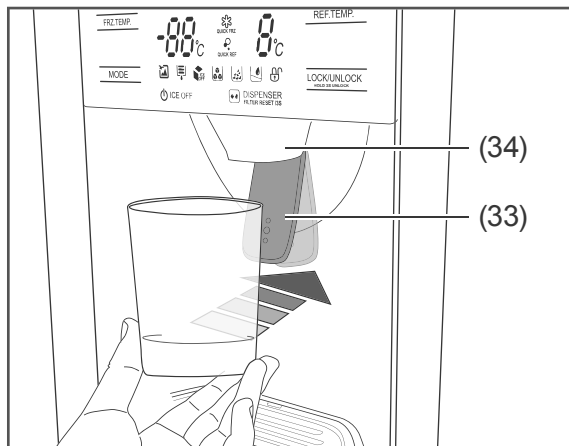



2. Halten Sie ein Gefäß so dicht wie möglich an die Öffnung des Eisauslasses (34), um ein Danebenfallen der Eiswürfel zu verhindern.
3. Drücken Sie das Gefäß gegen das Entnahme-Pad (33). Eiswürfel beginnen in das Gefäß zu fallen.
4. Nehmen Sie das Gefäß vom Entnahme-Pad, um die Eisentnahme zu beenden.

## Eisbereiter sperren/entsperren

### Sperren

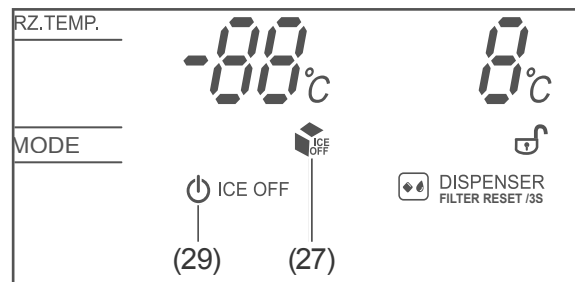
Wenn Sie die Funktionen zur Kaltwasser- und Eisentnahme längere Zeit nicht nutzen, können Sie den Eisbereiter sperren:



1. Entsperren Sie ggf. das Bedienfeld durch Drücken der Taste (21) LOCK/UNLOCK.
2. Drücken Sie die Taste (29) ICE OFF. Auf dem Display leuchtet das Symbol (27)  auf.

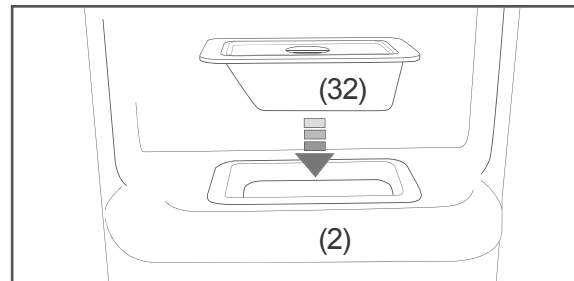

3. Verschließen Sie den Eisspender (2) mit der Verschlussbox (32), um Energie zu sparen.

### Entsperren

1. Entfernen Sie die Verschlussbox (32) und schließen Sie die Tür des Gefrierbereichs.
2. Entsperren Sie das Bedienfeld durch Drücken der Taste (21) LOCK/UNLOCK.
3. Drücken Sie die Taste (29) ICE OFF.

## Pflege und Wartung

### WARNUNG

Stromschlaggefahr!

Das Berühren von spannungsführenden Teilen kann zu schweren Verletzungen oder zum Tod führen.

- Vor dem Reinigen den Netzstecker aus der Steckdose ziehen bzw. die Sicherung ausschalten/herausdrehen. Dabei am Netzstecker selbst anfassen, nicht an der Netzanschlussleitung ziehen.

### VORSICHT

Gefahren für Kinder und Personen mit eingeschränkten physischen, sensorischen oder geistigen Fähigkeiten!

- Reinigung und Benutzer-Wartung dürfen nicht durch Kinder durchgeführt werden, es sei denn, sie werden beaufsichtigt.

### HINWEIS

Beschädigungsgefahr!

Die Oberflächen und Geräteteile können durch ungeeignete Behandlung beschädigt werden.

- Niemals aggressive, soda-, säure-, lösemittelhaltige oder schmirgelnde Reinigungsmittel verwenden. Diese greifen die Kunststoffflächen an. Empfehlenswert sind Allzweckreiniger mit einem neutralen pH-Wert.
- Pflegemittel nur für die Außenflächen verwenden.
- Türdichtungen und Geräteteile aus Kunststoff sind empfindlich gegen Öl und Fett. Verunreinigungen möglichst schnell entfernen.
- Nur weiche Tücher verwenden.

- Einzelne Geräteteile nicht in der Spülmaschine waschen. Sie sind nicht spülmaschinenfest.
- Gerät niemals mit einem Wasserstrahl (z. B. Hochdruckreiniger) abspritzen.
- Darauf achten, dass kein Wasser in die elektrischen Teile des Geräts dringt.

## Türdichtungen kontrollieren und reinigen

Die Türdichtungen müssen regelmäßig kontrolliert werden, damit keine warme Luft in das Gerät eindringt.

1. Klemmen Sie zur Prüfung ein dünnes Stück Papier an verschiedenen Stellen ein. Das Papier muss sich an allen Stellen gleich schwer durchziehen lassen.
2. Falls die Dichtung nicht überall gleichmäßig anliegt: Erwärmen Sie die Dichtung an den entsprechenden Stellen vorsichtig mit einem Haartrockner und ziehen Sie sie mit den Fingern etwas heraus.
3. Reinigen Sie verschmutzte Dichtungen nur mit klarem Wasser.

## Außenwände reinigen

- Lackierte Oberflächen: Verwenden Sie nur eine leichte pH-neutrale Seifenlauge.
- Edelstahl-Oberflächen: Verwenden Sie spezielle Edelstahl-Reiniger aus dem Fachhandel. Niemals Politur verwenden.

## Abtauen

Durch die No-Frost-Technik bleiben Kühl- und Gefrierbereich eisfrei. Ein Abtauen ist nicht notwendig, es erfolgt automatisch.

## Kühlbereich reinigen

Reinigen Sie das Geräteinnere, einschließlich der Innenausstattung, aus hygienischen Gründen regelmäßig.

**i** Lassen Sie die Tür des Gefrierbereichs während der Reinigung geschlossen, damit keine Wärme in den Gefrierbereich dringt. Die eingefrorenen Lebensmittel können so mehrere Stunden überstehen. Sollte das Reinigen einen längeren Zeitraum beanspruchen, so nehmen Sie das Gefriergut aus dem Gefrierbereich heraus. Sorgen Sie dafür, dass die Lebensmittel ausreichend gekühlt bleiben.

### Kühlbereich ausräumen

1. Ziehen Sie den Netzstecker aus der Steckdose bzw. schalten Sie die Sicherung aus.
2. Nehmen Sie das Kühlgut heraus und lagern Sie es in einem kühlen Raum.
3. Nehmen Sie die Türablagen (13) und (14), die Glasablagen (10), die Flaschenablage (9) sowie die Obst-/Gemüseschubladen (11) und (12) heraus.

### Reinigen

1. Waschen Sie die Innenausstattung in warmem Wasser mit Spülmittel und trocknen Sie sie gründlich ab.
2. Wischen Sie den Innenraum mit warmem Wasser und Spülmittel aus.
3. Geben Sie beim Nachwischen einige Tropfen Essig ins Wasser, um Schimmelbildung vorzubeugen.
4. Reinigen Sie die Türdichtung nur mit klarem Wasser, sie ist empfindlich gegenüber Öl und Fett.
5. Wischen Sie den Innenraum trocken und lassen Sie die Tür zum Lüften noch einige Zeit offen.

### Wieder in Betrieb nehmen

1. Setzen Sie die entnommene Innenausstattung wieder ein.
2. Stecken Sie den Netzstecker in die Steckdose bzw. schalten Sie die Sicherung wieder ein.
3. Legen Sie die Lebensmittel in den Kühlbereich zurück.
4. Schalten Sie „Schnelles Kühlen“ ❄️ QUICK FRZ und „Schnelles Einfrieren“ ❄️ QUICK REF zugleich ein (siehe Seite DE-16).
5. Sobald der Kühl- und Gefrierbereich ausreichend gekühlt ist, schalten Sie „Schnelles Kühlen“ und „Schnelles Einfrieren“ aus.
6. Stellen Sie die gewünschte Kühl- und Gefriertemperatur ein (siehe Seite DE-15).

## Gefrierbereich reinigen

### ! WARNUNG

#### Explosionsgefahr!

Unsachgemäßer Umgang mit dem Gerät kann zu einer Verpuffung oder Explosion führen.

- Auf keinen Fall Abtausprays verwenden. Sie können explosive Gase bilden.

### ! HINWEIS

#### Beschädigungsgefahr!

- Gerät rechtzeitig abtauen, bevor sich eine Eis- und Reifschicht von mehr als 4 mm bildet. Bei zu starker Eisbildung steigt der Stromverbrauch und die Gefrierfachtür schließt eventuell nicht mehr dicht ab.
- Zum Beschleunigen des Abtauvorgangs keine anderen Mittel verwenden als vom Hersteller empfohlen. Z.B. keine elektrischen Heizgeräte,



Messer oder Geräte mit offener Flamme wie z. B. Kerzen verwenden. Die Wärmedämmung und der Innenbehälter sind kratz- und hitzeempfindlich oder können schmelzen.

**i** Tauen Sie den Gefrierbereich möglichst im Winter ab, wenn die Außentemperaturen niedrig sind. Dann können Sie die Lebensmittel während des Abtauens auf dem Balkon o. Ä. lagern.

Alternativ können Sie das Gefriergut dick in Zeitungspapier einwickeln und in einem kühlen Raum oder einer Isoliertasche lagern.

### Vorbereitung

Damit das Gefriergut eine Kältereserve erhält und nicht so schnell auftaut, mindestens 3 Stunden vor dem Reinigen „Schnelles Kühlen“ und „Schnelles Einfrieren“ einstellen.

- Drücken Sie die Wahltaste (31) MODE so oft, bis die beiden Symbole  QUICK FRZ und  QUICK REF auf dem Display erscheinen.

**i** Lassen Sie die Tür des Kühlbereichs während der Reinigung geschlossen, damit keine Wärme in den Kühlbereich dringt. Die gekühlten Lebensmittel können so mehrere Stunden überstehen.

Sollte das Reinigen einen längeren Zeitraum beanspruchen, so nehmen Sie das Kühlgut aus dem Kühlbereich heraus. Sorgen Sie dafür, dass die Lebensmittel ausreichend gekühlt bleiben.

### Gefrierbereich ausräumen



1. Drücken Sie die Taste (29) ICE OFF, um den Eisbereiter auszuschalten.
2. Ziehen Sie den Netzstecker aus der Steckdose bzw. schalten Sie die Sicherung aus.
3. Nehmen Sie Gefriergut aus dem Gefrierbereich heraus.

4. Wickeln Sie das Gefriergut dick in Zeitungspapier ein und lagern Sie es in einem kühlen Raum. Verwenden Sie dazu z. B. den Kühlbereich des Geräts.
5. Nehmen Sie die Innenausstattung aus dem Gefrierbereich heraus: Glasablagen (6), Eiswürfelbehälter (4), Gefrierschubladen (7) und (8), 4-Sterne-Türablage (1) und 2-Sterne-Türablagen (3).

### Reinigen

1. Reinigen Sie den Eiswürfelbehälter (4) wie im Abschnitt „Eiswürfelbehälter reinigen“ auf Seite DE-31 beschrieben.
2. Waschen Sie die Innenausstattung in warmem Wasser mit Spülmittel und trocknen Sie sie gründlich ab.
3. Wischen Sie den Innenraum mit warmem Wasser und Spülmittel aus.
4. Geben Sie beim Nachwischen einige Tropfen Essig ins Wasser, um Schimmelbildung vorzubeugen.
5. Reinigen Sie die Türdichtung nur mit klarem Wasser, sie ist empfindlich gegen Öl und Fett.
6. Reiben Sie alles, einschließlich der Türdichtung, gründlich trocken und lüften Sie kurze Zeit durch.

### Wieder in Betrieb nehmen

1. Setzen Sie die Innenausstattung wieder ein.
2. Stecken Sie den Netzstecker in die Steckdose bzw. schalten Sie die Sicherung wieder ein.
3. Um den Kühl- und Gefrierbereich schnell herunterzukühlen, schalten Sie „Schnelles Kühlen“  QUICK FRZ und „Schnelles Einfrieren“  QUICK REF zugleich ein (siehe Seite DE-16).
4. Legen Sie das Gefriergut zurück in den Gefrierbereich, sobald im Gefrierbereich eine Temperatur von  $-18\text{ °C}$  erreicht ist und schalten Sie „Schnelles Kühlen“ und „Schnelles Einfrieren“ aus.
5. Stellen Sie die gewünschte Kühl- und Gefriertemperatur ein (siehe Seite DE-15).

## Abtropfgitter reinigen

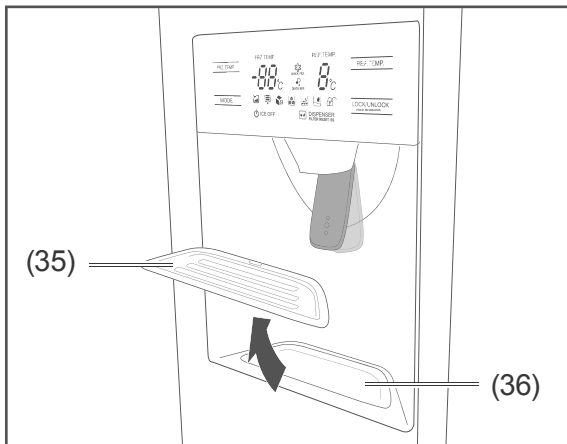

1. Entnehmen Sie das Abtropfgitter (35) und waschen Sie es in warmem Spülwasser.
2. Wischen Sie Mulde (36) mit einem feuchten Tuch und etwas Spülmittel aus.
3. Trocknen Sie das Abtropfgitter und die Mulde.
4. Setzen Sie das Abtropfgitter wieder ein.

## Eiswürfelbehälter reinigen

### ! WARNUNG

Verletzungsgefahr!  
 Unsachgemäßer Umgang mit dem Eisbereiter kann Verletzungen zur Folge haben.

- Nicht in das Mahlwerk im Eiswürfelbehälter greifen!
- Keine Gegenstände wie z. B. Messer, Gabeln oder dergleichen in das Mahlwerk stecken.
- Eisbereiter vor dem Herausnehmen und Reinigen ausschalten (ICE OFF).
- Beim Reinigen des Mahlwerks äußerst vorsichtig vorgehen.

Es kann sein, dass die Eiswürfel im Eiswürfelbehälter (4) verklumpt sind. In diesem Fall wird es nötig, den Eiswürfelbehälter zu reinigen bzw. die Blockade zu beseitigen.

**i** Reinigen Sie den Eiswürfelbehälter regelmäßig, um einer Blockade vorzubeugen.

## Eiswürfelbehälter herausnehmen

1. Drücken Sie die Taste (29) ICE OFF, um den Eisbereiter auszuschalten.
2. Ziehen Sie den Netzstecker aus der Steckdose bzw. schalten Sie die Sicherung aus.

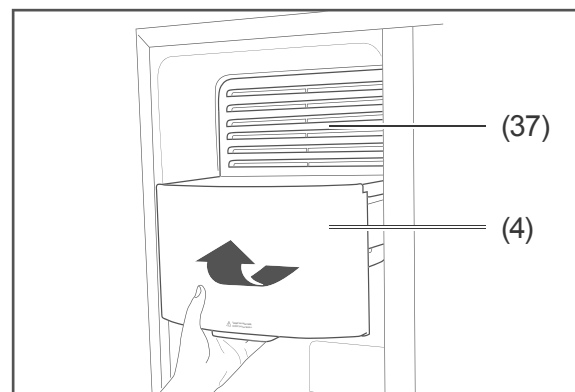

3. Heben Sie den Eiswürfelbehälter (4) leicht an und ziehen Sie ihn waagrecht heraus.
4. Nehmen Sie die Abdeckung (37) ab.

## Reinigen

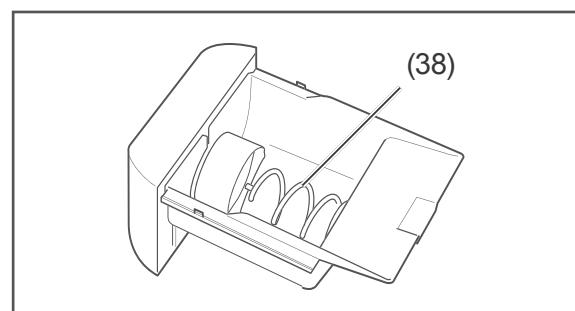

1. Entsorgen Sie eventuell vorhandene Eiswürfel im Abfluss. Bewegen Sie ggf. die Transportschnecke (38) im oder gegen den Uhrzeigersinn, um verkantete Eiswürfel zu lösen.
2. Reinigen Sie den Eiswürfelbehälter und die Abdeckung mit einem weichen Tuch, Wasser und etwas Spülmittel.
3. Trocknen Sie alle Teile gründlich ab.

## Wieder in Betrieb nehmen

1. Setzen Sie die Abdeckung (37) auf den Eiskwürfelbehälter (4).

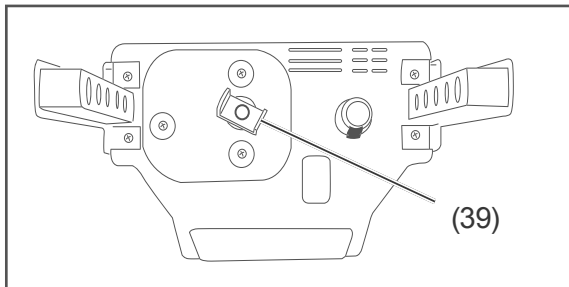

2. Schieben Sie den Eiskwürfelbehälter so weit in den Gefrierbereich, bis er einrastet. Sollten Schwierigkeiten beim Wiedereinsetzen auftreten,
  - nehmen Sie den Eiskwürfelbehälter nochmals heraus.
  - drehen Sie die Transportschnecke (38) per Hand um 90°, damit sie richtig in den Mitnehmer (39) greift.
  - setzen Sie erneut den Eiskwürfelbereiter ein.

Wiederholen Sie den Vorgang, bis der Eiskwürfelbehälter einrastet.

3. Stecken Sie den Netzstecker in die Steckdose bzw. schalten Sie die Sicherung wieder ein.
4. Drücken Sie die Taste (29) ICE OFF, um den Eisbereiter einzuschalten.

## Eisspender reinigen

Eiskwürfel können den Eisspender (2) verstopfen und den Eisauslass (34) blockieren.

- Entfernen Sie regelmäßig verklumptes Eis aus dem Eisspender.
- Wischen Sie mit einem weichen Tuch Eisreste vom Eisspender und Eisauslass ab.

## Wasserfilter austauschen

Nach 150 Tagen ununterbrochenen Betriebs erscheint die Anzeige  auf dem Display. Wenn dies geschieht, sollten Sie den Wasserfilter austauschen.

Nach weiteren 30 Tagen beginnt die Anzeige  zu blinken. Spätestens jetzt sollten Sie einen neuen Wasserfilter einsetzen.

 Die Typbezeichnung und Bestellnummer eines Ersatz-Wasserfilters finden Sie auf unserer Website oder im Katalog.

## Neuen Wasserfilter einsetzen

1. Ziehen Sie den Netzstecker aus der Steckdose bzw. schalten Sie die Sicherung aus.
2. Stellen Sie die Wasserzufuhr ab.
3. Entnehmen Sie den Wasserfilter (41) der Wandhalterung.
4. Halten Sie ein Gefäß oder ein Tuch unter den Wasserfilter, um ggf. kleine Mengen an austretendem Restwasser aufzufangen.

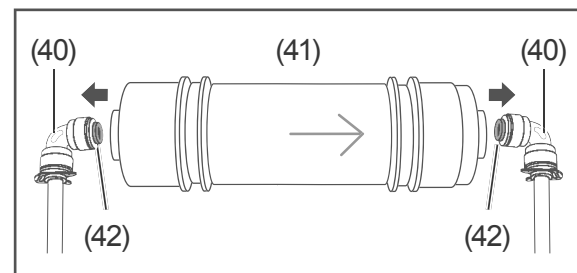

5. Lösen Sie die Verbindung zwischen Schlauchkupplung (40) und Wasserfilter (41). Drücken Sie dazu mit einem kleinen Schlitz-Schraubendreher den Verbindungsring (42) an der Schlauchkupplung in Richtung Schlauchkupplung und ziehen Sie dabei die Schlauchkupplung ab. Lassen Sie sich ggf. von einer zweiten Person helfen.
6. Beachten Sie beim Anschließen des neuen Wasserfilters die Richtung des Wasserzuflusses. Stecken Sie die



Schlauchkupplungen (40) auf den neuen Wasserfilter und drücken Sie sie fest.

7. Setzen Sie den neuen Wasserfilter in die Wandhalterung ein.
8. Stellen Sie die Wasserzufuhr wieder her und überprüfen Sie, ob Wasser herausläuft. Wiederholen Sie ggf. die Schritte 2 bis 8.
9. Stecken Sie den Netzstecker in die Steckdose bzw. schalten Sie die Sicherung wieder ein.

#### Neuen Wasserfilter in Betrieb nehmen

- Drücken Sie die Wahltaste (24) DISPENSER 3 Sekunden lang.  
Die Anzeige  erlischt und das Gerät startet einen neuen 6-Monats-Zyklus.

#### Wasserfilter vorzeitig austauschen

Wenn Sie vor Ablauf des 6-Monats-Zyklus den Wasserfilter austauschen, gehen Sie wie beim Einsetzen eines neuen Wasserfilters vor.

- Drücken Sie anschließend die Wahltaste (24) DISPENSER 3 Sekunden lang. Auch wenn die Anzeige  nicht blinkt, ist dieser Schritt erforderlich, um den neuen Wasserfilter in Betrieb zu nehmen.

#### Wasserfilterdaten

- Durchflussmenge:  
1,9 Liter pro Minute (0,5 gpm)
- Temperatur: 1°C – 43°C
- Druck: maximal 125 psi (862 kPa)
- Funktion: Chemisch/Mechanisch
- Kapazität: 1136 Liter
- maximale Betriebsdauer: 6 Monate
- Zertifizierung:  
NSF/ANSI Standard 42 zur Verringerung der Partikel der Klasse 1 (Sedimente, Chlor, Blei, Geruch und Geschmack)

Der mitgelieferte Wasserfilter (41) erfüllt die Verordnung (EU) Nr. 10/2011 und die Verordnung (EG) Nr. 1935/2004 des Europäischen Wirtschaftsraums.

## Beleuchtung

### WARNUNG

#### Stromschlaggefahr!

Das Berühren von unter Spannung stehenden Teilen kann zu schweren Verletzungen oder zum Tod führen.

- Abdeckungen von der Innenbeleuchtung nicht entfernen.
- Nicht versuchen, die Innenbeleuchtung oder die Beleuchtung am Eis-/Kaltwasserauslass selbst auszutauschen.

### HINWEIS

#### Beschädigungsgefahr!

Unsachgemäßer Umgang mit dem Gerät kann zu Sachschäden führen.

Innenbeleuchtung ausschließlich zur Beleuchtung des Geräteinneren verwenden. Sie ist nicht zur Beleuchtung eines Raumes geeignet.

Die Innenbeleuchtung (5) schaltet sich beim Öffnen der Türen automatisch ein und erlischt beim Schließen.

Die Beleuchtung am Eis-/Kaltwasserauslass (34) leuchtet während der Eis- bzw. Kaltwasserentnahme.

Als Leuchtmittel werden LEDs verwendet, die wartungsfrei sind. Sollte die Beleuchtung ausfallen, wenden Sie sich an eine autorisierte Fachkraft (siehe „Service“ auf Seite DE-44).

## Inbetriebnahme

### Bevor Sie das Gerät in Betrieb nehmen

- Lesen Sie das Kapitel „Sicherheit“ ab Seite DE-6 und alle Sicherheitshinweise.

### Transportieren und Auspacken

#### WARNUNG

Erstickungsgefahr!

Kinder können sich in der Verpackungsfolie verfangen oder Kleinteile verschlucken und ersticken.

- Kinder nicht mit der Verpackungsfolie spielen lassen.
- Kinder daran hindern, Kleinteile vom Gerät abzuziehen oder aus dem Zubehörbeutel zu nehmen und in den Mund zu stecken.

#### VORSICHT

Verletzungsgefahr!

Unsachgemäßer Umgang mit dem Gerät kann zu Verletzungen führen.

- Das Gerät ist schwer und unhandlich. Beim Transport und Aufstellen die Hilfe einer weiteren Person in Anspruch nehmen.
- Gerät nicht an den Türen oder Türgriffen ziehen oder heben.
- Sockel, Schubladen, Türen etc. nicht als Trittbrett oder zum Abstützen verwenden.

#### HINWEIS

Beschädigungsgefahr!

Unsachgemäßer Umgang mit dem Gerät kann zu Beschädigungen führen.

- Das Gerät möglichst nicht in die Horizontale kippen.

- Nach dem Transport und vor dem Anschließen das Gerät ca. 2 Stunden aufrecht stehen lassen.
- Zum Auspacken keine scharfen oder spitzen Gegenstände verwenden.

- Transportieren Sie das Gerät mithilfe einer Möbel-Rollplatte und einer zweiten Person.
- Packen Sie das Gerät aus und entfernen Sie vorsichtig alle Verpackungsteile, Kunststoffprofile, Klebestreifen, Schutzfolien und Schaumpolster innen, außen und auf der Geräterückseite.

### Geeigneten Standort wählen

#### VORSICHT

Gesundheitsgefahr!

Das Gerät arbeitet eventuell nicht einwandfrei, wenn es über längere Zeit zu geringer Umgebungstemperatur ausgesetzt wird. Es kann dann zu einem Temperaturanstieg im Kühl- und Gefrierbereich kommen.

- Immer die vorgeschriebene Umgebungstemperatur einhalten. (siehe „Produktdatenblatt nach VO (EU) Nr. 1060/2010“ auf Seite DE-46)

Gefahren durch Kältemittel!

- Den Kältemittel-Kreislauf nicht beschädigen, z. B. durch Aufstechen der Kältemittelkanäle des Verdampfers mit scharfen Gegenständen, Abknicken von Rohrleitungen usw.
- Damit im Fall einer Leckage des Kältemittel-Kreislaufs kein zündfähiges Gas-Luft-Gemisch entstehen kann, muss der Aufstellraum laut Norm EN 378 eine Mindestgröße von

1 m<sup>3</sup> je 8 g Kältemittel haben. Die Menge des Kältemittels in Ihrem Gerät finden Sie auf dem Datenblatt (siehe „Technische Daten“ auf Seite DE-48).

- Herausspritzendes Kältemittel ist brennbar und kann zu Augenschäden führen. Spülen Sie in diesem Fall die Augen unter klarem Wasser und rufen Sie sofort einen Arzt.

### ! HINWEIS

**Beschädigungsgefahr!**

Das Gerät arbeitet eventuell nicht einwandfrei, wenn es über längere Zeit zu geringer Umgebungstemperatur ausgesetzt wird. Es kann dann zu einem Temperaturanstieg im Inneren kommen.

- Sorgen Sie dafür, dass die vorgesehene Umgebungstemperatur eingehalten wird (siehe „Klimaklassen“ auf Seite DE-46).

Damit im Fall einer Leckage des Kältemittel-Kreislaufs kein zündfähiges Gas-Luft-Gemisch entstehen kann, muss der Aufstellraum folgende Mindestgröße aufweisen:

- bei Geräten mit 70 g Kältemittel 9 m<sup>3</sup>
- bei Geräten mit 90 g Kältemittel 12 m<sup>3</sup>

Sie finden die Mengenangabe des Kältemittels im Datenblatt auf Seite DE-46.

Gut geeignet sind Standorte, die trocken, gut belüftet und möglichst kühl sind. Ungünstig sind Standorte mit direkter Sonneneinstrahlung oder unmittelbar neben einem Ofen, Herd oder Heizkörper.

Für die Wandmontage des Wasserfilters benötigen Sie eine Wand unmittelbar hinter dem Gerät.

Diese Mindestabstände müssen eingehalten werden:

- zu Elektroherden 10 cm
- zu Öl- und Kohleherden 10 cm
- zu anderen Kühlgeräten 10 cm
- zu Wasch-/Geschirrspülmaschinen 10 cm

Wenn am Aufstellungsort eine Fußbodenheizung installiert ist, stellen Sie das Kühlgerät auf eine Isolierplatte aus festem Material.

Vom gewählten Standort hängt der Energieverbrauch des Geräts ab. Der Energieverbrauch kann ansteigen, wenn die vorgeschriebene Raumtemperatur über- oder unterschritten wird.

## Gerät aufstellen

1. Stellen Sie das Gerät aufrecht auf einen möglichst ebenen, festen Untergrund.
2. Um eine ausreichende Luftzirkulation zu gewährleisten,
  - halten Sie zur Rückwand einen Mindestabstand von 7,5 cm ein.
  - achten Sie seitlich auf einen Abstand von mindestens 10 cm.
  - lassen Sie oberhalb des Geräts einen Raum von mindestens 30 cm frei.
  - legen Sie keine Gegenstände auf das Gerät.
  - stellen Sie das Gerät nicht auf Teppichboden auf.

## Gerät ausrichten

- Überprüfen Sie den Stand mit einer Wasserwaage.

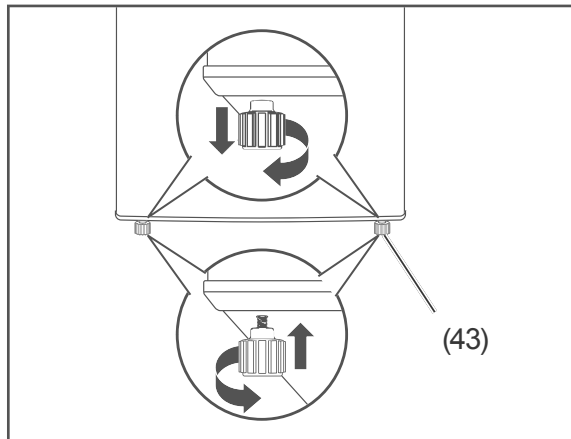

- Gleichen Sie Unebenheiten des Untergrunds mithilfe der beiden vorderen Schraubfüße (43) aus.
  - Schließen Sie dazu die Türen.
  - Kippen Sie das Gerät leicht nach hinten und drehen Sie die Schraubfüße hinein bzw. heraus.
  - Richten Sie das Gerät wieder auf und überprüfen Sie die Ausrichtung mit einer Wasserwaage.
  - Wiederholen Sie den Vorgang, bis das Gerät senkrecht ausgerichtet ist. Beim Öffnen der Türen darf sich das Gerät nicht bewegen.

## Türen justieren

Es kann vorkommen, dass die Türen nicht auf gleicher Höhe stehen, auch wenn das Gerät selbst vollkommen waagrecht ausgerichtet ist.

In diesem Fall können Sie die Stellung der Türen justieren, indem Sie die Tür des Kühlbereichs absenken oder anheben.

**i** Die maximale Justierhöhe beträgt 5 mm.

- Öffnen Sie die Tür des Kühlbereichs weit.

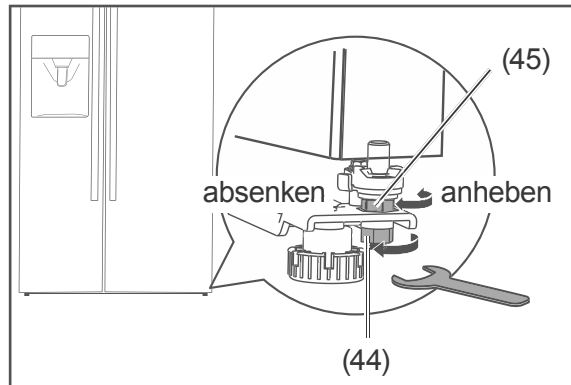

- Drehen Sie die Sicherungsmutter (44) zwei volle Umdrehungen im Uhrzeigersinn, um sie zu lösen. Verwenden Sie dazu den mitgelieferten Schraubenschlüssel.
- Drehen Sie die Justiermutter (45) so weit in die gewünschte Richtung, bis sich die Türen auf gleicher Höhe befinden.
- Ziehen Sie die Sicherungsmutter (45) wieder fest an, indem Sie sie gegen den Uhrzeigersinn drehen.

## Grundreinigung

Um den Geruch zu entfernen, der allen neuen Geräten anhaftet, reinigen Sie das Gerät, bevor Sie es benutzen (siehe „Kühlbereich reinigen“ und „Gefrierbereich reinigen“ auf Seite DE-29).

## Wasserfilter montieren

Gehen Sie bei der Montage sorgfältig vor, und halten Sie sich an die nachfolgenden Anweisungen.

### ! WARNUNG





**Stromschlaggefahr!**

Fehler bei der Wandmontage des Wasserfilters können zu schweren Verletzungen oder zum Tod führen.

- Wandmontage des Wasserfilters nur von fachkundigen Personen durchführen lassen.

- Sicherstellen, dass die Wand ausreichend tragfähig ist und sich keine Kabel oder Rohrleitungen in den Bohrbereichen befinden. Prüfen Sie die Bereiche vor dem Bohren mit einem Metallsuchgerät.

Teile für die Wandmontage:

- (41)  1× Wasserfilter
- (46)  2× Wandhalterung
- (47)  2× Schraube, M4×25
- (48)  2× Dübel

## Wandmontage

Für die Wandmontage des Wasserfilters (41) benötigen Sie folgendes Werkzeug (nicht im Lieferumfang enthalten):

- Bohrmaschine
- Kreuzschlitz-Schraubendreher
- Zollstock
- Wasserwaage
- Bleistift

**i** Die Montage darf nur an einer geeigneten, massiven Wand erfolgen. Bei Leichtbauwänden können spezielle Dübel oder Anker erforderlich sein. Ziehen Sie einen Fachmann zurate. Empfehlenswert ist die Montage unterhalb eines Spülbeckens.

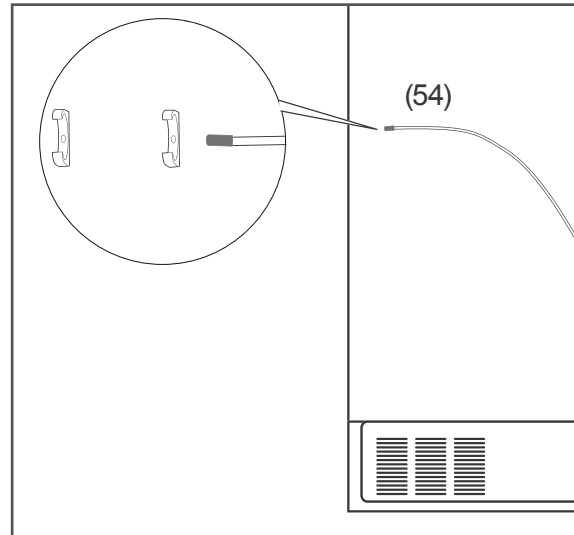

1. Bestimmen Sie die Montagehöhe des Wasserfilters (41).  
Der weiße Geräteschlauch (54) muss bis zum Wasserfilter reichen.  
Sollte der weiße Geräteschlauch zu kurz sein, verlängern Sie ihn mithilfe des blauen Verlängerungsschlauchs (55) (siehe „Geräteschlauch verlängern“ auf Seite DE-39).
2. Markieren Sie zwei Punkte an der Wand, die auf der zuvor bestimmten Montagehöhe liegen. Der Abstand zwischen den Punkten soll 14,9 cm betragen. Verwenden Sie dazu Zollstock, Bleistift und Wasserwaage.
3. Prüfen Sie die Bohrbereiche mit einem Metallsuchgerät. Wählen Sie gegebenenfalls eine andere Stelle für die Montage.
4. Bohren Sie mit einem Steinbohrer an den gekennzeichneten Positionen je ein ca. 25 mm tiefes Loch.
5. Stecken Sie die Dübel (48) komplett in die Bohrlöcher.

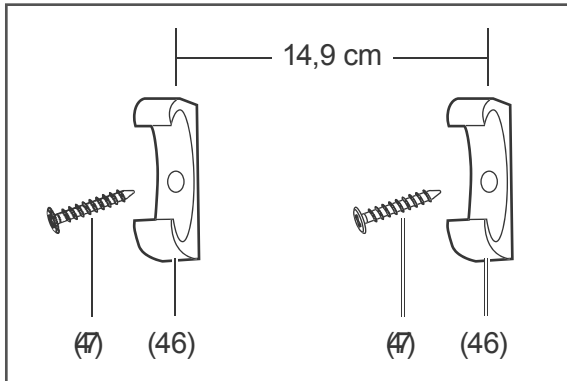

6. Schrauben Sie die Wandhalterungen (46) mit den Schrauben (47) an der Wand fest. Verwenden Sie dazu einen Kreuzschlitz-Schraubendreher. Die Schrauben versinken dabei in den Wandhalterungen.

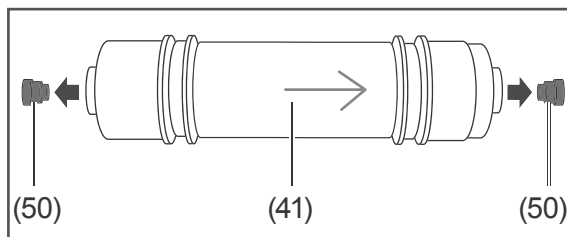

7. Ziehen Sie beide Kappen (50) vom Wasserfilter ab.

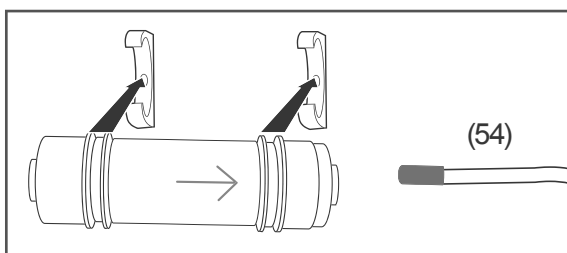

8. Drücken Sie den Wasserfilter so in die Wandhalterungen, dass der Pfeil auf dem Wasserfilter in Richtung des weißen Geräteschlauchs (54) zeigt.

### Wasserfilter anschließen

Für den Anschluss des Wasserfilters (41) benötigen Sie diese Teile:

(40)		2× Schlauchkupplung
------	--	---------------------

(49)		2× Sicherheitsclips
(52)		1× Zulaufschlauch

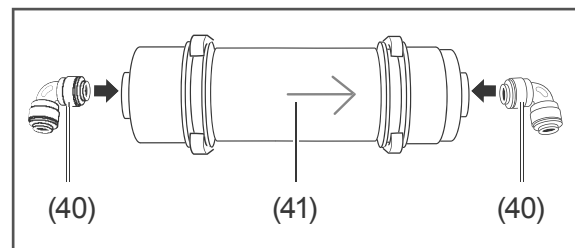

1. Stecken Sie die Schlauchkupplungen (40) auf den Wasserfilter (41) und drücken Sie sie fest.

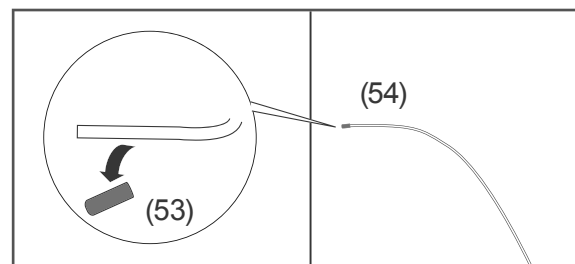

2. Nehmen Sie die Kappe (53) vom weißen Geräteschlauch (54) ab.

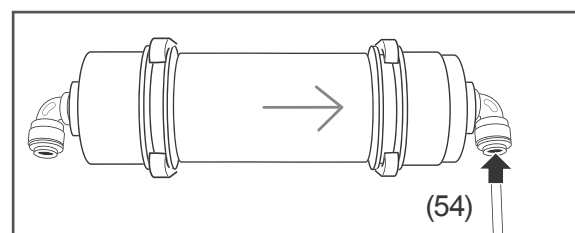

3. Stecken Sie das Ende des Geräteschlauchs bis zum Anschlag in die Schlauchkupplung, zu der der Pfeil am Wasserfilter zeigt.

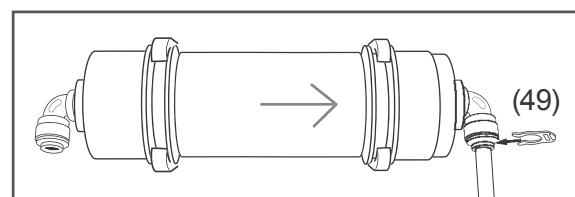

4. Fixieren Sie den Geräteschlauch mithilfe eines Sicherheitsclips (49).

5. Stecken Sie ein Ende des Zulaufschlauchs (52) bis zum Anschlag in die freie Schlauchkupplung am Wasserfilter und fixieren Sie den Zulaufschlauch mit einem Sicherheitsclip.

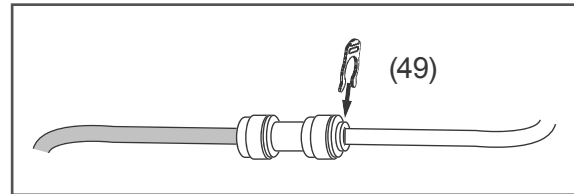
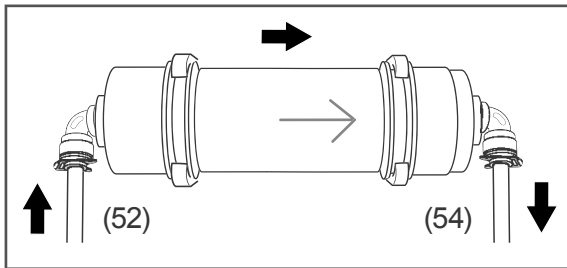

2. Fixieren Sie den Verlängerungsschlauch mithilfe eines Sicherheitsclips (49).
3. Schließen Sie den Wasserfilter (41) wie im Abschnitt „Wasserfilter anschließen“ auf Seite DE-38 beschrieben an. Befolgen Sie die Schritte 3. bis 5. Verwenden Sie anstelle des weißen Geräteschlauchs jetzt den blauen Verlängerungsschlauch.

## Schlauchverbindungen lösen

1. Ziehen Sie den Sicherheitsclip (49) ab.
2. Drücken Sie mit einem kleinen Schlitz-Schraubendreher den Verbindungsring an der Schlauchkupplung (40) bzw. (56) in Richtung Schlauchkupplung und ziehen Sie dabei die Schlauchkupplung ab.

## Geräteschlauch verlängern

Für die Verlängerung des weißen Geräteschlauchs (54) benötigen Sie diese Teile:

(49)		1× Sicherheitsclip
(55)		1× Verlängerungsschlauch, blau, 6 m

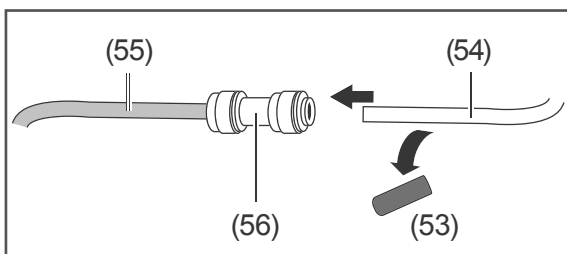

1. Nehmen Sie die Kappe (53) vom weißen Geräteschlauch (54) ab und stecken Sie das Ende des weißen Geräteschlauchs bis zum Anschlag in die Schlauchkupplung (56) am Verlängerungsschlauch (55).

## Gerät an die Wasserversorgung anschließen

### ! HINWEIS

Gefahr von Wasserschäden!

Fehlerhafte Montage des Wasseranschlusses kann Wasserschäden zur Folge haben.

- Das Gerät ist auf einen Wasserdruck von 2–7 bar ausgelegt. Bei einem höheren Wasserdruck muss ein Druckminderer eingebaut werden. Im Zweifelsfall beim Wasserwerk nach dem Wasserdruck erkundigen.
- Das Gerät nicht an den Wasserhahn oder die Mischarmatur eines Heißwasserbereiters anschließen wie z. B. Durchlauferhitzer, druckloser Boiler etc.
- Schläuche knickfrei verlegen und sorgfältig anschließen.
- Mitgelieferten Zulaufschlauch nicht verlängern, wenn er zu kurz ist. In die-

sem Fall unseren Service kontaktieren (siehe Seite DE-44).

- Keinen alten, bereits vorhandenen Schlauch verwenden.

Für die Wasserversorgung benötigen Sie einen Wasserhahn mit einem  $\frac{3}{4}$  Zoll-Schraubanschluss.

1. Stellen Sie sicher, dass die Wasserzufuhr geschlossen ist.

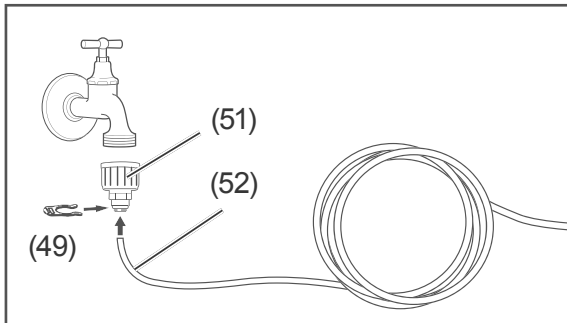

2. Schieben Sie den Zulaufschlauch (52) in den  $\frac{3}{4}$  Zoll-Schraubanschluss (51) und fixieren Sie den Zulaufschlauch mit einem Sicherheitsclip (49).
3. Schrauben Sie den  $\frac{3}{4}$  Zoll-Schraubanschluss handfest an einen Wasserhahn.
4. Öffnen Sie die Wasserzufuhr.
5. Prüfen Sie die Schlauchverbindungen auf Leckstellen.
6. Lassen Sie mindestens 3,5 Liter Wasser durch das Schlauchsystem laufen, um eventuell vorhandene Luft auszuspülen.

### Leckstellen

Sollten Leckstellen vorhanden sein, gehen Sie wie folgt vor:

1. Schließen Sie die Wasserzufuhr.
2. Halten Sie ein Gefäß oder ein Tuch unter die Leckstelle, um kleine Mengen an austretendem Wasser aufzufangen.
3. Lösen die Schlauchverbindung an der Leckstelle.
4. Schließen Sie den Schlauch erneut an.
5. Öffnen Sie die Wasserzufuhr.
6. Prüfen Sie nochmals die Schlauchverbindung auf Wasseraustritt.

Sollte das Problem weiterhin bestehen, nehmen Sie bitte Kontakt mit unserem Service auf (siehe Seite DE-44).

## Gerät ohne Wasserfilter betreiben

Wenn das Leitungswasser in Ihrem Haus frei von Partikeln und Rückständen ist, können Sie das Gerät ohne Wasserfilter betreiben.

- Schließen Sie dazu den weißen Geräteschlauch (54) direkt an die Wasserzufuhr an. Verlängern Sie ggf. den weißen Geräteschlauch mittels Verlängerungsschlauch (55) (siehe „Geräteschlauch verlängern“ auf Seite DE-39).

## Gerät an die Stromversorgung anschließen

### ! WARNUNG

Stromschlaggefahr!

Das Berühren von spannungsführenden Teilen kann zu schweren Verletzungen oder zum Tod führen.

- Gerät nicht in Betrieb nehmen oder weiter betreiben, wenn es
  - sichtbare Schäden aufweist, z.B. die Anschlussleitung defekt ist,
  - Rauch entwickelt oder verbrannt riecht,
  - ungewohnte Geräusche von sich gibt.

In einem solchen Fall Netzstecker aus der ziehen bzw. Sicherung herausschrauben/ausschalten und unseren Service kontaktieren (siehe Seite DE-44).

- Der Anschluss an eine Zeitschaltuhr oder ein separates Fernwirkssystem zur



Fernüberwachung und -steuerung ist unzulässig.

- Falls der Netzstecker nach dem Aufstellen nicht mehr zugänglich ist, muss eine allpolige Trennvorrichtung gemäß Überspannungskategorie III in der Hausinstallation mit mindestens 3 mm Kontaktabstand vorgeschaltet sein; hierzu zählen Sicherungen, LS-Schalter und Schütze.

Netzanschlussleitung nicht knicken oder klemmen und nicht über scharfe Kanten legen. Die Folge kann ein Kabelbruch sein.

#### VORSICHT

Brandgefahr!

Unsachgemäßer Umgang mit dem Gerät kann zu einem Brand und zu Sachschäden führen.

- Gerät nur an eine ordnungsgemäß installierte Schutzkontakt-Steckdose anschließen. Der Anschluss an eine Steckdosenleiste oder eine Mehrfachsteckdose ist unzulässig.

#### HINWEIS

Beschädigungsgefahr!

Wenn das Kühlgerät liegend transportiert wurde, kann Schmiermittel aus dem Kompressor in den Kältemittel-Kreislauf gelangt sein.

- Das Kühlgerät möglichst nicht in die Horizontale kippen.
- Nach dem Transport und vor dem Anschließen das Gerät ca. 2 Stunden aufrecht stehen lassen. Dadurch hat das Schmiermittel genügend Zeit, um in den Kompressor zurückzufließen.

- Stecken Sie den Netzstecker in eine leicht zugängliche Steckdose (220–240 V~ / 50 Hz).

Wenn Sie eine Gerätetür öffnen, ist der Geräteinnenraum beleuchtet.



Alles Wichtige zur Bedienung finden Sie ab Seite DE-14.

## Fehlersuchtablelle

Bei allen elektrischen Geraten konnen Storungen auftreten. Dabei muss es sich nicht um einen Defekt am Gerat handeln. Prufen Sie deshalb bitte anhand der Tabelle, ob Sie die Storung beseitigen konnen.

### WARNUNG

Stromschlaggefahr bei unsachgemaer Reparatur!

- Niemals versuchen, das defekte – oder vermeintlich defekte – Gerat selbst zu reparieren. Sie konnen sich und spatere Benutzer in Gefahr bringen. Nur autorisierte Fachkrafte durfen diese Reparaturen ausfuhren.

Problem	Mogliche Ursache	Losungen, Tipps, Erklarungen
Kompressor und Innenbeleuchtung sind aus.	Steckdose ist ohne Strom.	Steckdose mit einem anderen Gerat uberprufen.
	Netzstecker sitzt lose.	Festen Sitz des Netzsteckers kontrollieren.
Kompressor ist aus, Innenbeleuchtung ist an.	Gewunschte Temperatur ist erreicht.	Weiteres Kuhlen nicht erforderlich. Wenn die Innentemperatur steigt, schaltet sich der Kompressor selbsttatig ein.
Gerat kuhlt zu stark.	Temperatur ist zu niedrig eingestellt.	Hohere Einstellung wahlen (siehe „Temperatur einstellen“ auf Seite DE-15).
Gerat kuhlt nicht ausreichend.	Temperatur ist zu hoch eingestellt.	Niedrigere Einstellung wahlen (siehe „Temperatur einstellen“ auf Seite DE-15).
	Tur ist nicht fest verschlossen oder Turdichtung liegt nicht voll auf.	Siehe „Turdichtungen kontrollieren und reinigen“ auf Seite DE-28.
	Gerat steht in der Naher einer Warmequelle.	Isolierplatte zwischen den Geraten anbringen oder Standort wechseln.
	Speisen warm eingelagert.	Nur abgekuhlte Speisen einlagern.
	Zu viel Ware eingefroren.	Maximal 10 bzw. 14 kg auf einmal einfrieren.
	Umgebungstemperatur ist zu niedrig oder zu hoch.	Umgebungstemperatur an Klimaklasse anpassen (siehe „Produktdatenblatt nach VO (EU) Nr. 1060/2010“ auf Seite DE-46).
	Kompressor scheint defekt.	„Schnelles Einfrieren“ QUICK FRZ einstellen (siehe Seite DE-16).  Schaltet der Kompressor nicht binnen einer Stunde ein, verstandigen Sie unseren Service (siehe Seite DE-44).

Problem	Mögliche Ursache	Lösungen, Tipps, Erklärungen
Gerät erzeugt Geräusche.	Betriebsgeräusche sind funktionsbedingt und zeigen keine Störung an.	Rauschen: Kälteaggregat läuft.
		Fließgeräusche: Kältemittel fließt durch die Rohre.
		Klicken: Kompressor schaltet ein oder aus.
	Störende Geräusche.	Festen Stand überprüfen.
		Gegenstände vom Gerät entfernen.
		Fremdkörper von der Geräterückseite entfernen.

### Störungscode

Wenn eine Störung auftritt, wird der entsprechende Störungscode (z. B. EE) angezeigt, bis die Störung behoben ist. Zur Beseitigung der Störung nehmen Sie bitte Kontakt mit unserem Service auf (siehe Seite DE-44).

Störungscode	Betroffener Gerätebereich	Lösungen, Tipps
E0	Mechanische Störung am Eisbereiter	Nehmen Sie bitte Kontakt mit unserem Service auf (siehe Seite DE-44).
E1	Störung am Temperatursensor des Kühlbereichs	
E2	Störung am Temperatursensor des Gefrierbereichs	
E5	Störung am Abtausensor	
E6	Kommunikationsstörung zwischen Display und Steuereinheit	
E7	Störung am Umgebungstemperatursensor	
EE	Störung am Eisbereitersensor	
EH	Störung am Feuchtigkeitssensor	

## Service

---

Damit wir Ihnen schnell helfen können, nennen Sie uns bitte:

Gerätebezeichnung	Modell	Farbe	Bestellnummer
<i>hanseatic</i> Side by Side Kühl-Gefrier-Kombination	HSBS17990WEA1BK	schwarz	5544 4619
	HSBS17990WEA1S	Edelstahloptik	7075 5741
	HSBS17990WEA2BK	schwarz	2320 1605
	HSBS17990WEA2S	Edelstahloptik	9699 8368

### Beratung, Bestellung und Reklamation

Wenden Sie sich bitte an die Produktberatung Ihres Versandhauses, wenn

- die Lieferung unvollständig ist,
- das Gerät Transportschäden aufweist,
- Sie Fragen zu Ihrem Gerät haben,
- sich eine Störung nicht mithilfe der Fehler-suchtablette beheben lässt,
- Sie weiteres Zubehör bestellen möchten.

### Reparaturen und Ersatzteile

#### Kunden in Deutschland

- Wenden Sie sich bitte an unseren Technik-Service:  
Telefon 0 18 06 18 05 00  
(Festnetz 20 Cent/Anruf, Mobilfunk max. 60 Cent/Anruf)

#### Kunden in Österreich

- Wenden Sie sich bitte an das Kundencenter oder die Produktberatung Ihres Versandhauses.

#### Bitte beachten Sie:

Sie sind für den einwandfreien Zustand des Geräts und die fachgerechte Benutzung im Haushalt verantwortlich. Wenn Sie wegen eines Bedienfehlers den Kundendienst rufen, so ist der Besuch auch während der Gewährleistungs-/Garantiezeit für Sie mit Kosten verbunden. Durch Nichtbeachtung dieser Anleitung verursachte Schäden können leider nicht anerkannt werden.

## Umweltschutz

---

### Elektro-Altgeräte umweltgerecht entsorgen



Elektrogeräte enthalten Schadstoffe und wertvolle Ressourcen.

Jeder Verbraucher ist deshalb gesetzlich verpflichtet, Elektro-Altgeräte an einer zugelassenen Sammel- oder Rücknahmestelle abzugeben. Dadurch werden sie einer umwelt- und ressourcenschonenden Verwertung zugeführt.

Sie können Elektro-Altgeräte kostenlos beim lokalen Wertstoff-/Recyclinghof abgeben.

Für weitere Informationen zu diesem Thema wenden Sie sich direkt an Ihren Händler.

#### VORSICHT

#### Brandgefahr!

Kühlgeräte enthalten in den Kühlsystemen und Isolierungen, Kältemittel und Gase, welche fachgerecht entsorgt werden müssen. Bei Austritt von Kältemittel besteht Brandgefahr.

- Achten Sie darauf, dass an einem Kühlgerät bis zur fachgerechten Entsorgung keine Kühlrippen oder Rohre beschädigt werden.
- 

### Unser Beitrag zum Schutz der Ozonschicht



In diesem Gerät wurden 100 % FCKW- und FKW-freie Kälte- und Aufschäumittel verwendet. Dadurch wird die Ozonschicht geschützt und der Treibhauseffekt reduziert.

Unsere Verpackungen werden aus umweltfreundlichen, wiederverwertbaren Materialien hergestellt:

- Außenverpackung aus Pappe
- Formteile aus geschäumtem, FCKW-freiem Polystyrol (PS)
- Folien und Beutel aus Polyäthylen (PE)
- Spannbänder aus Polypropylen (PP)
- Auch Energie sparen schützt vor zu starker Erwärmung unserer Erde. Ihr neues Gerät verbraucht mit seiner umweltverträglichen Isolierung und seiner Technik wenig Energie.

Wenn Sie sich von der Verpackung trennen möchten, entsorgen Sie diese bitte umweltfreundlich.

## Produktdatenblatt nach VO (EU) Nr. 1060/2010

Warenzeichen	hanseatic
Modellkennung	7075 5741 / HSBS17990WEA1S 5544 4619 / HSBS17990WEA1BK
Kategorie des Haushaltskühlgerätemodells	7, Kühl-Gefriergerät
Energieeffizienzklasse auf einer Skala A+++ (höchste Effizienz) bis D (geringste Effizienz)	A+
Energieverbrauch 409 kWh/Jahr, auf der Grundlage von Ergebnissen der Normprüfung über 24 Stunden. Der tatsächliche Verbrauch hängt von der Nutzung und vom Standort des Geräts ab.	
<u>Nutzzinhalt</u> Kühlbereich	334 L
<u>Nutzzinhalt</u> Gefrierbereich (frostfrei) / Sterne-Einstufung	156 L davon 138 L / 4 Sterne davon 18 L / 2 Sterne
Lagerzeit bei Störung	7 h
Gefriervermögen	10 kg / 24 h
Klimaklasse: SN-N-ST-T . Dieses Gerät ist für den Betrieb bei einer Umgebungstemperatur zwischen +10 °C und +43 °C bestimmt.	
Luftschallemission	43 dB(A) re 1 pW
Einbaugerät	nein

Die oben angegebenen Werte sind unter genormten Laborbedingungen nach EN 62552 gemessen worden

Warenzeichen	hanseatic
Modellkennung	9699 8368 / HSBS17990WEA2S 2320 1605 / HSBS17990WEA2BK
Kategorie des Haushaltskühlgerätemodells	7, Kühl-Gefriergerät
Energieeffizienzklasse auf einer Skala A+++ (höchste Effizienz) bis D (geringste Effizienz)	A++
Energieverbrauch 322 kWh/Jahr, auf der Grundlage von Ergebnissen der Normprüfung über 24 Stunden. Der tatsächliche Verbrauch hängt von der Nutzung und vom Standort des Geräts ab.	
<u>Nutzzinhalt</u> Kühlbereich	334 L
<u>Nutzzinhalt</u> Gefrierbereich (frostfrei) / Sterne-Einstufung	156 L davon 138 L / 4 Sterne davon 18 L / 2 Sterne
Lagerzeit bei Störung	7 h
Gefriervermögen	14 kg / 24 h
Klimaklasse: T . Dieses Gerät ist für den Betrieb bei einer Umgebungstemperatur zwischen +16 °C und +43 °C bestimmt.	
Luftschallemission	45 dB(A) re 1 pW
Einbaugerät	nein

Die oben angegebenen Werte sind unter genormten Laborbedingungen nach EN 62552 gemessen worden

## Technische Daten

---

Bestellnummer	7075 5741 5544 4619
Gerätebezeichnung	Side by side Kühl- Gefrierkombination
Modell	HSBS17990WEA1S HSBS17990WEA1BK
Gerätemaße (Höhe × Breite × Tiefe mit Anschlüssen)	1788 mm × 895 mm × 745 mm
Leergewicht	97 kg
Kältemittel	R600a
Kältemittel Füllmenge	90 g
Schaummittel	Zyklopentan
Leistungsaufnahme	175 W
Versorgungsspannung / Frequenz / Nennstrom	220 - 240 V / 50 Hz / 2,5 A
Schutzklasse	I



Bestellnummer	9699 8368 2320 1605
Gerätebezeichnung	Side by side Kühl- Gefrierkombination
Modell	HSBS17990WEA2S HSBS17990WEA2BK
Gerätemaße (Höhe × Breite × Tiefe mit Anschlüssen)	1788 mm × 895 mm × 745 mm
Leergewicht	105 kg
Kältemittel	R600a
Kältemittel Füllmenge	70 g
Schaummittel	Zyklopentan
Leistungsaufnahme	152 W
Versorgungsspannung / Frequenz / Nennstrom	220 - 240 V / 50 Hz / 2,5 A
Schutzklasse	I



HSBS17990WEA1BK / HSBS17990WEA1S /  
HSBS17990WEA2BK / HSBS17990WEA2S

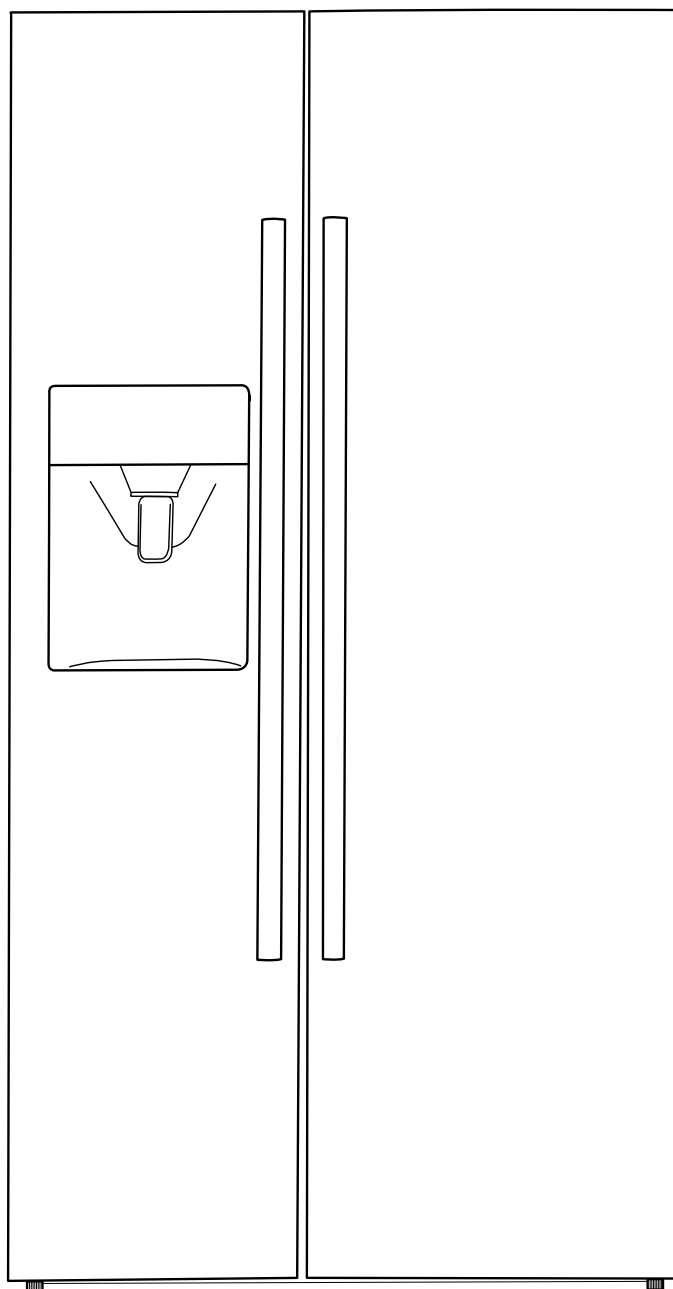

*hanseatic*

User manual

Side by Side  
Fridge-freezer with water  
dispenser and ice maker

Manual/version:  
195215 GB 20190617  
Article no.:  
5544 4619, 7075 5741,  
2320 1605, 9699 8368  
Reproduction, even of excerpts,  
is not permitted!

## Table of contents

Delivery . . . . .	GB-3	Start-up . . . . .	GB-32
Package contents . . . . .	GB-3	Before getting started . . . . .	GB-32
Check the delivery . . . . .	GB-3	Moving and unpacking . . . . .	GB-32
Appliance parts and control panel . . .	GB-4	Choosing a suitable location. . . . .	GB-32
Safety . . . . .	GB-6	Installing the appliance . . . . .	GB-33
Intended use. . . . .	GB-6	Mounting the water filter . . . . .	GB-34
Explanation of terms. . . . .	GB-6	Connect the appliance	
Explanation of symbols. . . . .	GB-6	to the water supply . . . . .	GB-37
Safety notices. . . . .	GB-6	Operating appliance	
Operation. . . . .	GB-13	without a water filter . . . . .	GB-37
Stand-by mode . . . . .	GB-13	Connect the appliance	
Switching the appliance on and off. .	GB-13	to the power supply. . . . .	GB-38
Locking/unlocking the control panel .	GB-13	Troubleshooting table . . . . .	GB-39
Setting the temperature . . . . .	GB-14	Service. . . . .	GB-41
Quick freezing and Quick		Advice, order and complaint. . . . .	GB-41
refrigerating at the same time. . . .	GB-15	Repairs and spare parts . . . . .	GB-41
Holiday mode . . . . .	GB-16	Environmental protection. . . . .	GB-42
Door alarm . . . . .	GB-16	Disposing of old electrical	
Rearranging the shelves. . . . .	GB-16	devices in an environmentally	
Chilling food. . . . .	GB-17	friendly manner. . . . .	GB-42
Filling the fridge compartment . . .	GB-17	Our contribution to the	
Maintaining quality . . . . .	GB-18	protection of the ozone layer . . . .	GB-42
Freezing foods / storing frozen foods .	GB-19	Product fiche concerning	
Freezing food . . . . .	GB-19	EU Directive no. 1060/2010. . . . .	GB-43
Storing frozen food . . . . .	GB-20	Technical specifications. . . . .	GB-45
Defrosting food . . . . .	GB-21		
Remove chilled water and ice . . . . .	GB-22		
Functions of the ice maker . . . . .	GB-22		
Tips for using the ice maker . . . . .	GB-22		
Switch on the ice maker . . . . .	GB-23		
Dispense cold water . . . . .	GB-24		
Remove crushed ice. . . . .	GB-24		
Remove the ice cubes . . . . .	GB-25		
Locking/unlocking the ice maker. .	GB-25		
Care and maintenance . . . . .	GB-26		
Checking and cleaning			
the door seals. . . . .	GB-26		
Clean exterior . . . . .	GB-26		
Defrosting . . . . .	GB-26		
Cleaning the fridge compartment. . .	GB-26		
Cleaning the freezer compartment . .	GB-27		
Clean the drip tray . . . . .	GB-28		
Clean the ice cube container . . . . .	GB-29		
Clean the ice dispenser . . . . .	GB-30		
Switch out the water filter . . . . .	GB-30		
Lighting. . . . .	GB-31		



You can find more information on installation and start-up from page GB-17.



Please read through the safety instructions and user manual carefully before using the appliance. This is the only way you can use all the functions reliably and reliably.

Be sure to also observe the national regulations in your country, which are valid in addition to the regulations specified in this user manual.

Keep all safety notices and instructions for future reference. Pass all safety notices and instructions on to the subsequent user of the product.

## Delivery

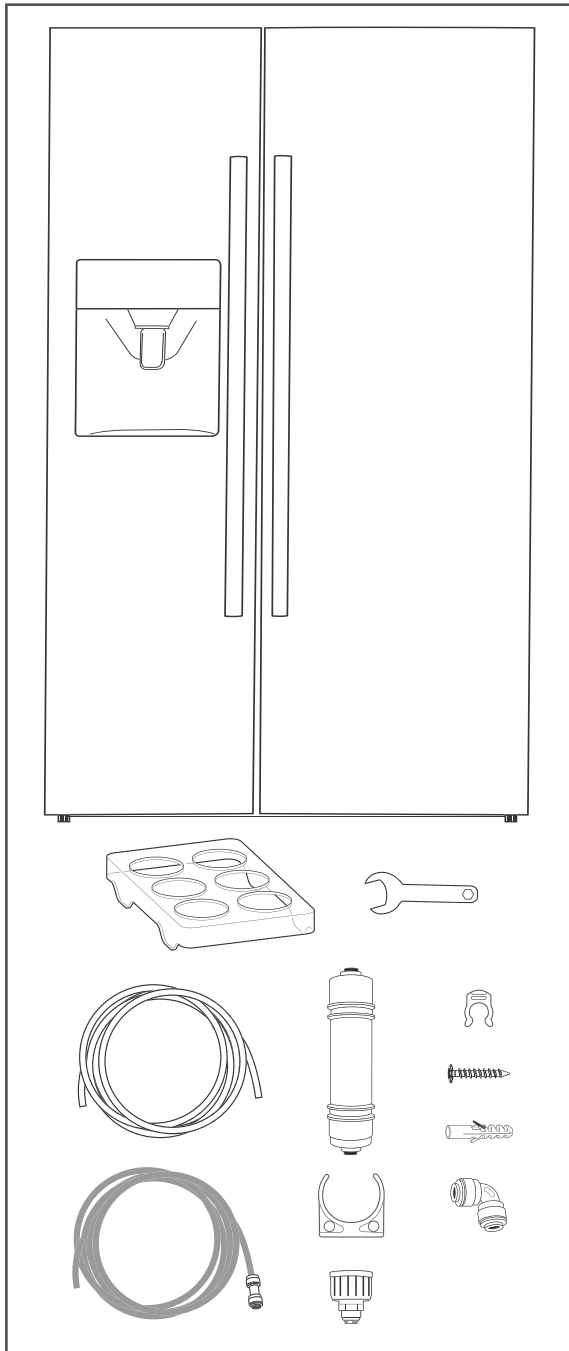

### Package contents

1× Fridge-freezer

#### Fridge compartment

- 2× Glass shelf, adjustable
- 1× Bottle rack
- 1× Glass shelf as a cover for the large fruit/vegetable drawer
- 1× Fruit/vegetable drawer, large

- 1× Fruit/vegetable drawer, small
- 3× Door shelf, large
- 2× Door shelf, small

#### Freezer compartment

- 2× Glass shelf, adjustable
- 1× Glass shelf as a cover for the large freezer drawer
- 1× Freezer drawer, large
- 1× Freezer drawer, small
- 3× Door shelf

1× Egg tray

- 1× Spanner
- 1× Inlet hose, white, 4 m
- 1× Extension hose, blue, 6 m
- 1× Screw connector, 3/4 inch
- 1× Water filter
- 2× Wall bracket
- 5× Safety clip, partially pre-assembled
- 2× Screw, M4×25
- 2× Dowel
- 2× Hose connector

1× User manual

### Check the delivery

1. Move the appliance to a suitable place and unpack it (see "14.9 cm" on page GB-35).
2. Check that the delivery is complete.
3. Check whether the appliance was damaged during transit.
4. If the delivery is incomplete or the appliance has been damaged during transit, please contact our service department (see "Service" on page GB-41).

**! WARNING!**

Risk of electric shock!

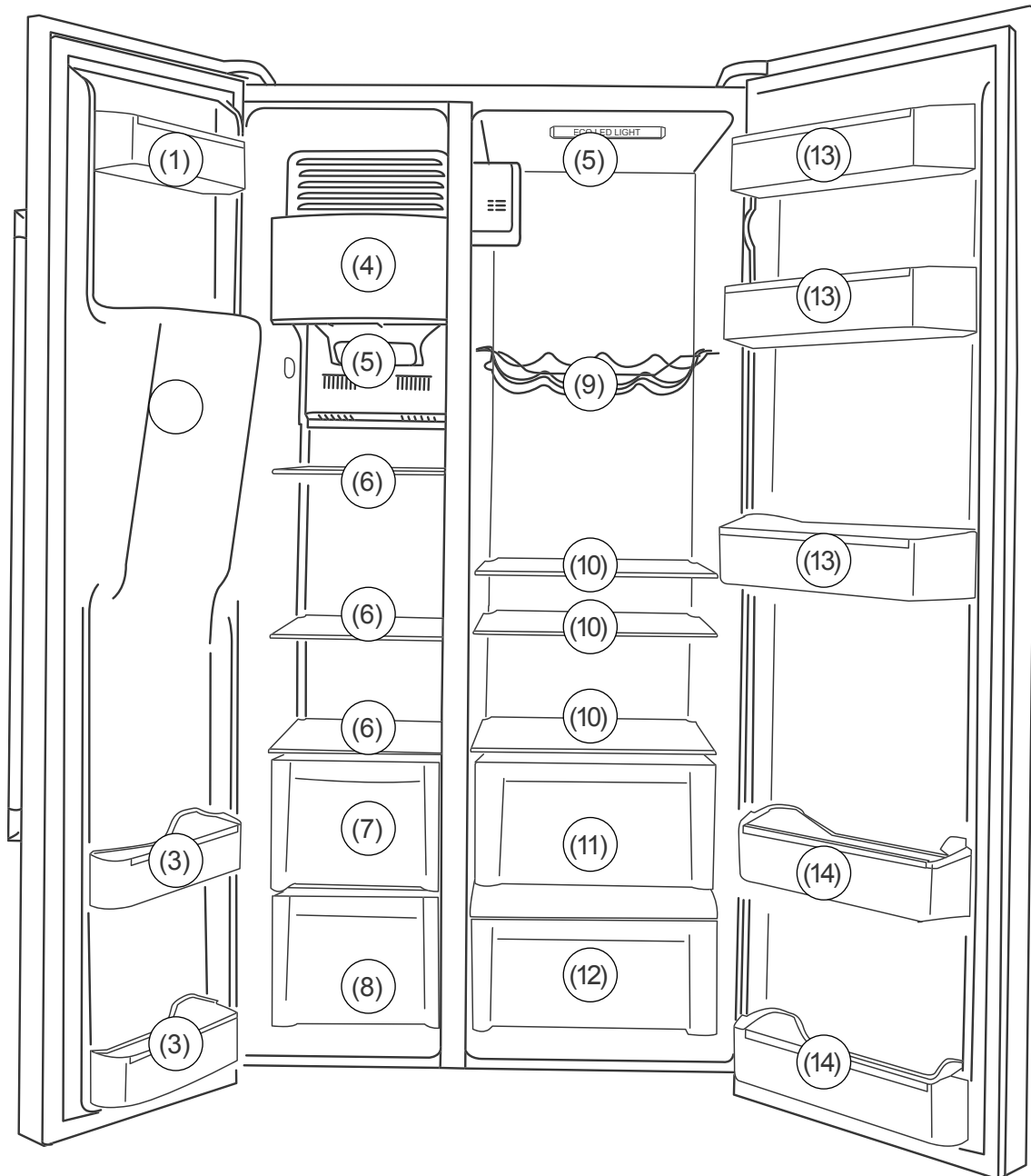

Never use a damaged appliance.

## Appliance parts and control panel

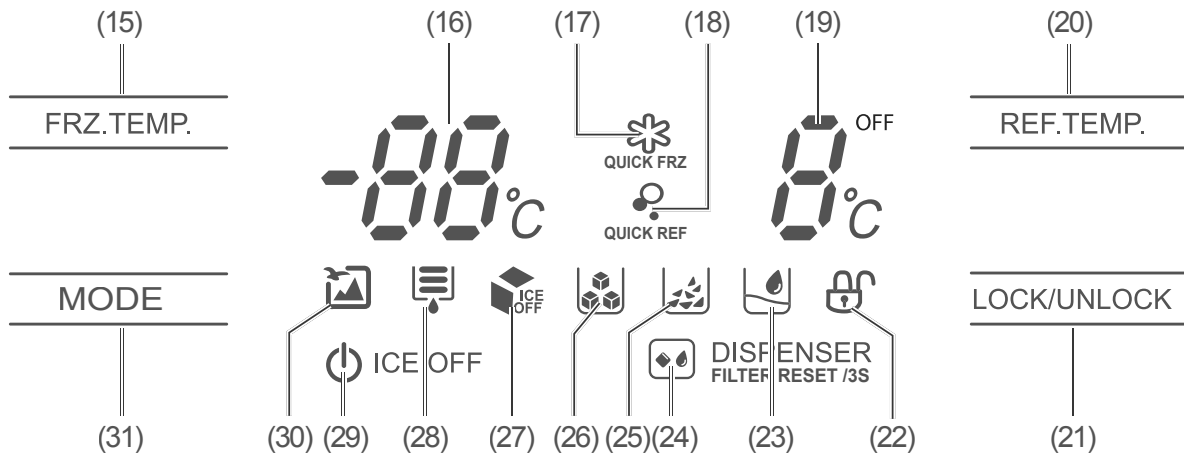

- |   |  |
|---|--|
| (1) 4-star door shelf                   | (9) Bottle rack                          |
| (2) Ice dispenser                       | (10) Glass shelves in fridge compartment |
| (3) 2-star door shelves                 | (11) Large fruit/vegetable drawer        |
| (4) Ice cube holder and ice maker       | (12) Small fruit/vegetable drawer        |
| (5) Interior light                      | (13) Large door shelves                  |
| (6) Bottle racks in freezer compartment | (14) Small door shelves                  |
| (7) Large freezer drawer                |  |
| (8) Small freezer drawer                |  |



- (15) FRZ.TEMP. button for setting the temperature in the freezer compartment
- (16) Temperature signal in freezer compartment
- (17) QUICK FRZ signal lights up when the “Quick freezing” setting is selected.
- (18) QUICK REF signal lights up when the “Quick refrigerating” setting is selected.
- (19) Temperature signal in fridge compartment. When OFF is displayed, the cooling function is switched off.
- (20) REF.TEMP. button for setting the temperature in fridge compartment
- (21) LOCK/UNLOCK button for locking/unlocking the control panel
- (22) LOCK/UNLOCK signal: When the control panel is locked, the  symbol appears. When the control panel is unlocked, the  symbol appears.
- (23) “Cold water dispenser” signal
- (24) DISPENSER selection button to select ice cubes, crushed ice or chilled water.
- (25) Signal to remove crushed ice.
- (26) “Ice cube dispenser” signal
- (27) ICE OFF signal lights up when the ice maker is switched off.
- (28) “Water filter” lights up when the water filter needs to be changed.
- (29) ICE OFF button to switch the ice maker on and off.
- (30) “Holiday mode” signal
- (31) Selection button MODE to select between “Holiday mode”, “Quick freezing”, “Quick freezing and refrigerating”, “Quick refrigerating” and to de-select these options.

## Safety

### Intended use

This appliance is suitable for chilling fresh food, storing commercially frozen food, for freezing fresh, room-temperature foods and for making ice.

The appliance is intended solely for use in private households. It is not designed for commercial use.

Use the appliance exclusively as described in this user manual. Any other use is deemed improper and may result in damage to property or even personal injury. The manufacturer accepts no liability for damage caused by improper use.

The interior lighting is intended exclusively for lighting the fridge compartment and freezer compartment. It is not suitable for lighting a room.

### Explanation of terms

The following symbols can be found in this user manual.

#### WARNING

This symbol indicates a hazard with a medium level of risk which, if not avoided, could result in death or serious injury.

#### CAUTION

This symbol indicates a hazard with a low level of risk which, if not avoided, could result in minor or moderate injury.

#### NOTICE

This symbol warns against possible damage to property.

 This symbol refers to useful additional information.

### Explanation of symbols



Warning! Risk of fire / flammable materials



4-star logo: Freezer compartment at  $-18\text{ }^{\circ}\text{C}$  or colder



Freezer compartment at  $-12\text{ }^{\circ}\text{C}$  or colder



This appliance complies with the relevant European and national guidelines. This is confirmed with the CE label (corresponding explanations are available from the manufacturer).

### Safety notices

In this chapter you will find general safety notices which you must always observe for your own protection and that of third parties. Please also observe the warning notices in the individual chapters on operation, start-up, etc.



WARNING

#### Risks in handling household electrical appliances

Risk of electric shock!

Touching live parts may result in severe injury or death.

- Only use the appliance indoors. Do not use in wet rooms or in the rain.
- Do not operate or continue to operate the appliance, if
  - it shows visible signs of damage, e.g. the power cord is defective,



- it starts smoking or there is a smell of burning,
- makes unfamiliar noises.

In such cases, pull out the mains plug or unscrew/isolate the fuse and contact our Service department (see page GB-41).

- The appliance corresponds to protection class I and may only be connected to a plug with a protective conductor that has been properly installed. When connecting, make sure that it has the right voltage. You can find more detailed information about this on the nameplate.
- Do not connect to a timer or a separate remote-controlled system for distance monitoring and control.
- The appliance can only be completely disconnected from the power supply by pulling out the mains plug. The appliance must therefore be connected to an easily accessible socket so that it can be quickly disconnected from the power supply in the event of breakdown.
- If the mains plug is no longer accessible after installation, an all-pole disconnecting device complying with overvoltage category III must be connected to the house wiring with a contact gap of at least 3 mm; this includes fuses, circuit breakers and contactors.
- When setting up the appliance, make sure that the mains cord is not caught in anything or damaged.
- Have the water filter mounted to the wall by a professional.
- Please ensure when mounting the water filter to the wall that
  - the wall is sufficiently load-bearing,
  - there are no cables or pipes in the drilling areas. you use a metal detector to check the applicable areas before drilling.
- Do not kink or pinch the mains cord or lay it over sharp edges. This can result in a break in the cable.
- When positioning the appliance, ensure the supply cord is not trapped or damaged.
- Do not place portable multi-outlet power strips or power supply units on the rear side of the appliance.
- Do not locate multiple portable socket-outlets or portable power supplies at the rear of the appliance.
- Always touch the mains plug, not the mains cord.
- Never touch the mains plug with wet hands.
- Keep the appliance, mains plug and mains cord away from open flames and hot surfaces.
- Never immerse the mains cord or plug in water or any other liquids.
- If the supply cord is damaged, it must be replaced by the manufacturer, its service agent or similarly qualified persons in order to avoid a hazard.
- When pulling the mains plug out of the socket, always take hold of the mains plug itself and never the mains cord.
- Inspections and repairs to the appliance may only be carried out by authorised specialists (see "Service" on page GB-41).
- Independent repairs made to the appliance may cause damage to property and personal injury, and any li-

ability and warranty claims will be forfeited. Never try to repair a defective or suspected defective appliance yourself.

- This appliance contains electrical and mechanical parts which are essential for protection against potential sources of danger. Only parts corresponding to the original appliance specifications may be used for repairs.
- Do not attempt to replace the interior lighting or lighting found at the ice / chilled water dispenser yourself.
- Do not remove the cover from the interior lighting.
- Do not put any objects in or through the housing openings, and also make sure that children cannot insert any objects in them.
- In the event of a fault, as well as before extensive cleaning, pull out the mains plug or isolate/unscrew the fuse.
- Check the appliance regularly for damage.

### Risks to children

Risk of suffocation!

Children can become entangled in the packaging film or swallow small parts and suffocate.

- Do not allow children to play with the packaging film.
- Prevent children from pulling small parts from the device or taking them out of the accessory bag and putting them in their mouths.

### Risks when dealing with chemical substances

Danger of explosion!

Improper handling of chemical substances can lead to explosions.

- Do not store explosive substances or spray cans with flammable propellants inside the appliance, as they may cause ignitable gas-air mixtures to explode.
- Never use defrosting sprays. They can generate explosive gases.

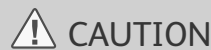

### Risks for certain groups of people

Dangers for children and people with limited physical, sensory or mental capacity!

- This appliance can be used by children aged from 8 years and above and persons with reduced physical, sensory or mental capabilities or lack of experience and knowledge if they have been given supervision or instruction concerning use of the appliance in a safe way and understand the hazards involved. Children aged from 3 to 8 years are allowed to load and unload refrigerating appliances. Children shall not play with the appliance. Cleaning and user maintenance shall not be made by children without supervision.
- Make sure children do not have unsupervised access to the appliance.

## Risks when dealing with fridge and freezer appliances

Fire hazard!

Improper handling of the appliance can lead to fire and property damage.

- Only connect the appliance to a properly installed and earthed electric socket.
- Do not connect to a multi-socket extension cable or a multi-socket plug.
- Keep ventilation openings, in the appliance enclosure or in the built-in structure, clear of obstruction.
- Do not place the appliance directly against the wall. Adhere to minimum distances (see "Choosing a suitable location" on page GB-32).

Dangers from the refrigerant!

Your appliance's refrigeration circuit contains the environmentally-friendly, but flammable refrigerant R600a (isobutane).

- Mechanical intervention in the refrigeration system must only be carried out by authorised specialists.
- Do not damage the refrigerant circuit, e.g. by piercing the refrigerant channels of the condensate vaporiser with sharp objects, bending the tubing, etc.
- Refrigerant is flammable when spurted out and can damage the eyes. In this case, rinse your eyes in clean water and seek medical assistance immediately.
- To prevent the formation of a flammable gas-air mixture in the event of a leakage in the refrigeration circuit, the installation space must have a minimum size of 1 m<sup>3</sup> per 8 g of re-

frigerant in compliance with the EN 378 standard.

The amount of refrigerant in your appliance can be found in the data sheet auf Seite GB-43.

Risk of injury!

Improper handling of the appliance may result in injury.

- The appliance is heavy and bulky. Seek the help of another person during transport and setup.
- Check that entry route and installation location are free of obstacles (e.g. closed doors or objects lying on the floor).
- Bases, drawers, doors, etc. must not be used as steps or for support purposes.
- Do not place heavy objects on the appliance, as they could fall down and cause injuries.
- Lay the mains cord so that it does not pose a tripping hazard.
- Make sure that no fingers get caught when closing the doors.

The improper handling of the ice maker can lead to injury.

- Do not insert fingers into the ice maker's grinding mechanism.
- Do not insert any objects such as, e.g. knives, forks or similar utensils into the ice or chilled water dispenser or the grinding mechanism.
- Be very careful when cleaning the grinding mechanism.
- Switch off the ice maker before removing and cleaning it.
- Do not use fragile glasses or cups to remove ice. Such glasses or cups can,

e.g. as a result of the difference in temperature, break and cause injury.

Health hazard!

Unhygienic foodstuff can cause damage to health.

- If the door is left open for an extended period of time, this can lead to a significant increase in temperature in the appliance's storage compartments.
- The surfaces which come into contact with foodstuff, and the accessible drainage systems, are to be cleaned regularly.
- Please clean the water containers if they have not been used in the last 48 hours; please rinse out the water system if no water has been drawn for 5 days.
- Raw meat and fish should be stored in suitable containers in the refrigerator in such a way that it does not come into contact with (or is not allowed to drip on) other foodstuff.
- Two-star freezer compartments are suitable for storing previously frozen foodstuff, or for the storage and preparation of ice cream or ice cubes.
- One, two and three star compartments are not suitable for freezing fresh foodstuff.
- If the refrigerating appliance is left empty for long periods, switch off, defrost, clean, dry, and leave the door open to prevent mould developing within the appliance.

Health hazard!

Incorrect handling, insufficient cooling or overlapping items can spoil the

stored food. This could lead to a risk of food poisoning when consumed!

- Carefully pack raw meat, poultry and fish in particular to ensure that adjacent food cannot be contaminated by salmonella or similar bacteria.
- Abide by the storage times recommended by food manufacturers.
- Note that the shelf life of stored food may be shortened due to a rise in the temperature inside the appliance e.g. because of defrosting, cleaning or power failure.
- In case of prolonged power failure or appliance malfunction, remove stored frozen food from the appliance and store it in a sufficiently cool place or in another refrigerating appliance (see "Product fiche concerning EU Directive no. 1060/2010" on page GB-43)" for maximum storage time in case of malfunction).
- Remove the stored frozen food from the appliance – even when only switching off the appliance temporarily – and store it in a sufficiently cool place or in another refrigerating appliance.
- Consume thawed and defrosted foods immediately, do not refreeze.
- After a malfunction, e.g. a possible power failure check whether the stored food is still edible. Consume thawed and defrosted foods immediately, do not refreeze.
- Use only drinking water to make ice cubes.

The water filter helps to remove suspended matter from the water. It does not kill bacteria or microbes.

- Please only connect it to the freshwater supply line.
- When switching on the ice maker for the first time, do not use the ice cube maker for the first 6 hours.
- If the water dispenser (ice or chilled water) has not been used for a week or longer, please replace the water completely (please see point 4 of chapter "14.9 cm" on page GB-35). Please pour away any rinsing water.
- Please replace filters at regular intervals (at the latest after 6 months).

The appliance may not operate properly if exposed to low ambient temperatures for extended periods of time. This can then lead to an increase in temperature inside the appliance.

- Always adhere to the prescribed ambient temperature (see "Climate categories" line on page GB-43).
- Do not place any appliances on top of the refrigerator that emanate heat (microwave, toaster, etc.).

**Risk of injury from frozen goods!**

Improper handling of the appliance may result in injury. There is a risk of burns caused by low temperatures.

- The food and the inside walls of the freezer compartment have a very low temperature. Never touch them with wet hands. This can cause injury to the skin. Skin damage can occur even with dry skin.
  - Do not put ice cubes, crushed ice or ice cream straight into your mouth from the freezer compartment.
- 

#### NOTICE

**Risk of damage!**

If the appliance has been transported horizontally, lubricant from the compressor may seep into the cooling circuit.

- Only transport the appliance in a vertical position, where possible.
- Allow the cooling unit to stand upright for 2 hours before start-up. The lubricant will flow back into the compressor during this time.

Improper handling of the appliance can lead to property damage.

- Do not pull or lift the device by the doors or door handles.
- The appliance must only be placed on a level and firm surface. The surface must be strong enough to support the appliance's weight when fully laden.
- Do not use sharp or pointed objects to unpack it.
- Do not use any electrical parts inside the appliance that do not conform to the manufacturer's recommended design.
- Do not use electrical appliances inside the food storage compartments of the appliance, unless they are of the type recommended by the manufacturer.
- Do not use any mechanical devices or means other than those recommended by the manufacturer.
- The interior light must only be used to illuminate the interior of the appliance. It is not suitable for lighting a room.

- Do not store glass or metal containers containing water, lemonade, beer etc. in the freezer compartment. Water expands when frozen and can burst the container.
- Defrost the freezer compartment in a timely manner, before it forms a layer of ice and frost of more than 5 mm. Excessive ice formation increases power consumption and the freezer compartment door may no longer close tightly.
- Do not use mechanical devices or other means to accelerate the defrosting process, other than those recommended by the manufacturer. For example, do not use any electric heating equipment, knives or devices with an open flame such as a candle. The insulation is sensitive to scratching and heat or can melt.
- Do not put any objects in the cooling system's ventilation slots and also make sure that children cannot insert any objects in them.
- Only use original accessories.
- Wait 5 minutes after switching off. Only then switch the appliance on again.
- Do not dispense water from the cold water outlet for longer than 3 minutes at a time.
- Do not use mechanical devices or other means to accelerate the defrosting process, other than those recommended by the manufacturer, for example, do not use any electric heating equipment, knives or devices with an open flame such as a candle. The thermal insulation and the interior are scratch and heat-sensitive and can melt.

Improper cleaning of the appliance can lead to damage.

- Never use harsh, granular, soda, acid, solvent-based or abrasive cleaners. All-purpose cleaners with a neutral pH are recommended.
- Door seals and plastic parts are sensitive to oil and grease. Remove contaminants as quickly as possible.
- Use only soft cloths for cleaning.
- Do not wash individual appliance parts in a dishwasher. They are not dishwasher-safe.
- Never spray the appliance with a water jet (e.g. high-pressure cleaner).
- Make sure that no water gets into the electrical parts of the appliance.

Risk of water damage!

The improper connection of the water supply can lead to water damage.

- The appliance is set up for a water pressure of 2-7 bar. For higher water pressure, a pressure regulator must be installed. If in doubt, enquire about the water pressure with the water supply company.
  - Do not connect the appliance to the tap or mixing arm of a water heater (e.g. continuous flow heater, pressure-free boiler).
  - Please ensure that the hoses are not kinked and that they are carefully connected.
  - Please do not extend the hoses if they are too short. In this case, please contact our Service department (see page GB-41).
  - Do not use any old or previously installed hoses.
-

## Operation

### Before getting started

- Read chapter "Safety" from page GB-6 and all the safety notices.
- Set up and connect the appliance as described in chapter "Start-up" from page GB-32.

### Stand-by mode

If no button is pressed for 30 seconds, all signals on the display will switch off and the control panel will lock automatically.

To make the signals light up again,

- please press any button.
- please open the door.

To unlock the control panel, press the (21) LOCK/UNLOCK button down for 3 seconds until the  symbol lights up.

### Switching the appliance on and off

#### ! NOTICE

**Risk of damage!**

If the appliance has been transported horizontally, lubricant from the compressor may seep into the cooling circuit.

- Allow the appliance to stand upright for approx. 2 hours after transport and before connecting it.

### Switching on

1. Insert the mains plug into an easily accessible socket (220–240 V~ / 50 Hz).
  - When you open one of the appliance doors, the interior of the appliance is lit up.

- The compressor starts to work, the refrigerant flows through the pipes and a quiet humming sound can be heard. The appliance is switched on.



2. If the appliance makes unusual noises, check that it is on a solid base and remove any objects that are on top of the appliance.

### Switching off

1. Pull the mains plug out of the socket.
  - The signals on the control panel disappear.
  - When you open one of the appliance doors, the lights inside the appliance (5) remain switched off.
  - The compressor is switched off. The appliance doesn't refrigerate.
2. Empty the appliance and clean it (see "Care and maintenance" on page GB-26).
3. Leave the appliance doors slightly open to prevent mould from forming.

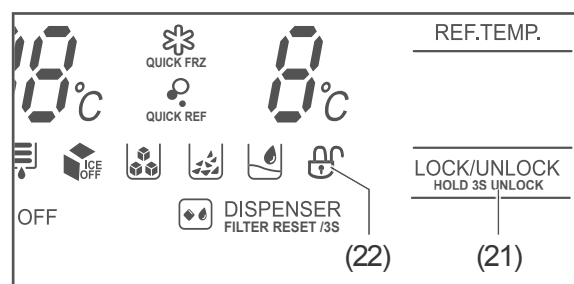
### Locking/unlocking the control panel



The fridge-freezer is protected against unintentional changes in settings. The  symbol lights up on the display. If any button is pressed you will hear a beeping sound and the (22)  signal will flash. The control panel is locked.

The selection button (24) DISPENSER is not affected by the lock.

### Unlocking

- Press the (21) LOCK/UNLOCK button down for 3 seconds.  
The  symbol lights up and a beep sounds. The control panel buttons are now released.

### Locking

- Press the (21) LOCK/UNLOCK button down for 3 seconds.  
You will hear a beeping sound and the  symbol will appear on the display.



If no button is pressed for 30 seconds, the control panel will lock automatically.

## Setting the temperature

### WARNING

Health hazard!

The appliance may not operate properly if exposed to low ambient temperatures for extended periods of time. This can then lead to an increase in temperature in the fridge and freezer compartment.

- Always abide by the prescribed ambient temperature (see “Climate categories” on page GB-43).

Using the buttons (15) FRZ.TEMP. and (20) REF.TEMP. you can set the temperature in the freezer compartment and in the fridge compartment independently of one another.

- First select a medium setting.

- If, for example in summer, the ambient temperature increases, select a lower setting accordingly.

### Freezer compartment

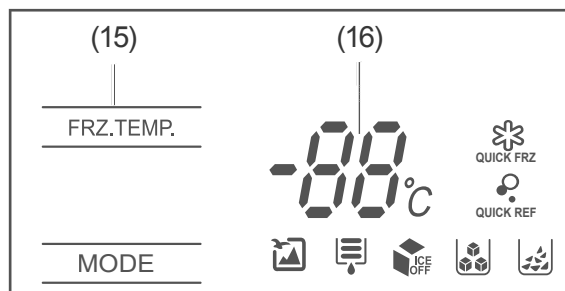

- Press the (15) FRZ.TEMP. button once.  
The (16) signal will flash.
- Press the FRZ.TEMP. button enough times until the desired temperature is displayed. Once the signal appears permanently, the temperature has been set.

The following temperatures are available:



The ideal temperature for the freezer compartment is  $-18^{\circ}\text{C}$ .

### Fridge compartment

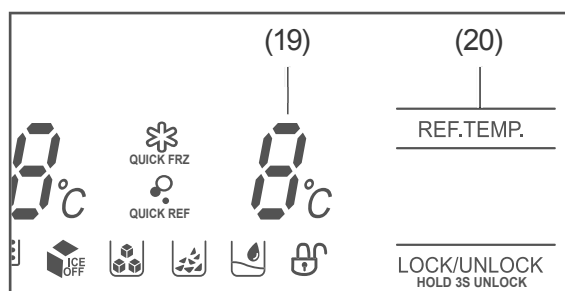

- Press the (20) REF.TEMP. button once.  
The (19) signal will flash.
- Press the REF.TEMP. button enough times until the temperature is displayed. Once the signal appears permanently, the temperature has been set.



The following temperatures are available:



The ideal temperature for the fridge compartment is +6 °C.

### Quick freezing and Quick refrigerating at the same time

The appliance allows the lowest refrigeration and/or freezing temperature to be reached quickly and easily using the settings “Quick freezing” and “Quick refrigerating”.

After a period of 26 hours the appliance will automatically switch back to normal operating mode, or you can manually terminate the “Quick freezing” and “Quick refrigerating” modes.

#### Quick freezing

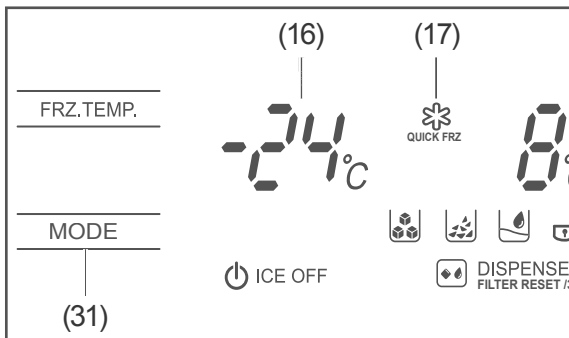

Please choose the setting (17) QUICK FRZ “Quick freezing” in order to pre-chill the freezer compartment before storing food stuff, or to freeze fresh food stuff.

1. Press the (31) MODE selection button as often as required until the (17) ❄️ QUICK FRZ symbol appears on the display. The (16) signal indicates the temperature setting -24 °C for the freezer compartment.
2. Once the temperature in the freezer compartment is -18 °C (check with a fridge/freezer thermometer), you can store the frozen food in the freezer compartment.

3. If the freezer temperature is -22° C, you can store fresh foods. The temperature in the freezer compartment rises temporarily.
4. After 24 hours, the goods are frozen to the core. Press the MODE selection button as often as required until the ❄️ QUICK FRZ symbol appears on the display. “Quick freezing” is switched off.

#### Quick refrigerating

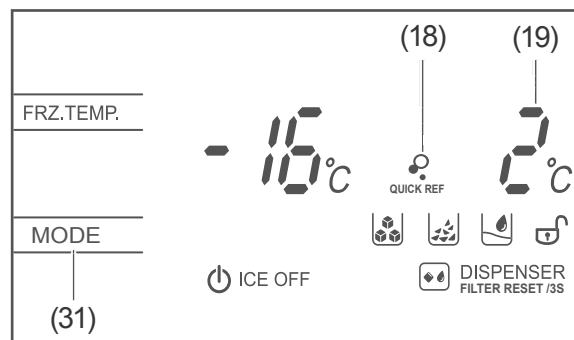

Please choose the setting (18) QUICK REF “Quick refrigerating”, for example when you would like a can you have put in the fridge to be cooled faster.

1. Press the (31) MODE selection button enough times until the ❄️ QUICK REF symbol appears on the display. The (19) signal indicates the temperature setting 2 °C for the fridge compartment.
2. As soon as the contents of the fridge compartment is cold enough, press the selection button MODE as often as required until the ❄️ QUICK REF symbol disappears from the display. “Quick refrigerating” is switched off.

#### Quick freezing and Quick refrigerating at the same time

You can set “Quick freezing” and “Quick refrigerating” at the same time.

- Press the (31) MODE selection button as often as required until both ❄️ QUICK FRZ and ❄️ QUICK REF symbols appear on the display.

- In order to switch off “Quick freezing” and “Quick refrigerating”, press the MODE selection button as often as required until the ❄️ QUICK FRZ and 🌀 QUICK REF symbols disappear from the display.

## Holiday mode

### ⚠️ WARNING

#### Health hazard!

Stored food can spoil from insufficient cooling. This could lead to a risk of food poisoning when consumed.

- Note that the shelf life of stored food may be shortened due to a rise in the temperature inside the appliance.
- Remove stored food from the appliance – even when only switching off the appliance temporarily – and store it in a sufficiently cool place or in another refrigerating appliance.
- Consume thawed and defrosted foods immediately, do not refreeze.

You can switch off the fridge compartment (e.g. while on holiday) without interrupting the power supply. The freezer compartment will stay cold.

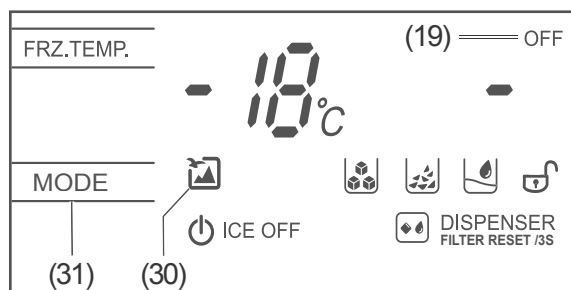

### Switching on

- Press the (31) MODE selection button as often as required until the (30) ❄️ symbol and the signal OFF appear on the display. The temperature signals show  $-18\text{ °C}$  and “-”.

### Switching off

You can turn off “Holiday mode” in various ways.

- Press the (31) MODE selection button as often as required until the (30) ❄️ symbol appears on the display. “Holiday mode” is turned off.
- Press the (20) REF.TEMP. button once. The (19) temperature signal will flash. If you press the REF.TEMP button again you will change the temperature setting of the fridge compartment and thus turn off “Holiday mode”.
- Press the (15) FRZ.TEMP. button once. The (16) temperature signal will flash. If you press the FRZ.TEMP button again you will change the temperature setting of the freezer compartment and thus turn off “Holiday mode”.

## Door alarm

The use of energy and the temperature inside the appliance can increase if the doors are opened often or for long periods of time.

To avoid an excessive loss of cooling, you will hear a beeping noise when one or both doors of the fridge-freezer have been open for more than 2 minutes.

- Close the open door(s).

## Rearranging the shelves

The glass shelves(6) and (10) as well as the bottle rack(9) can be taken out and rearranged if necessary.

1. Lift the glass tray/bottle rack and take it out.
2. Place the glass shelf/bottle rack in a new position.

The door shelves (1), (3), (13) and (14) can also be taken out and re-positioned.

1. Lift the door shelves up and take them out.
2. Insert the door shelf from above.

## Chilling food

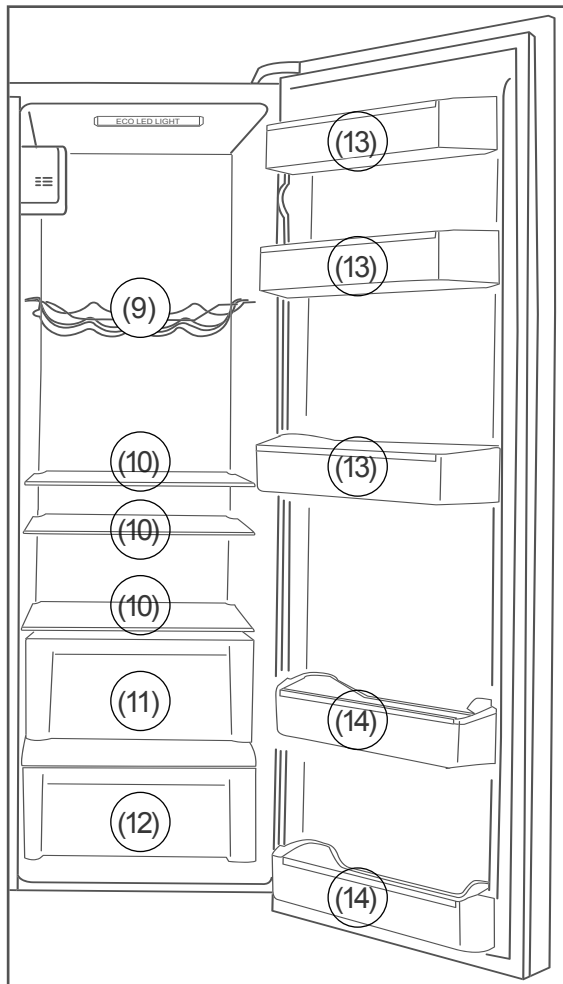

### Filling the fridge compartment

#### ! WARNING

Danger of explosion!  
Improper handling of the appliance can lead to explosions.

- Do not store explosive substances or spray cans with flammable propellants inside the appliance, as they may cause ignitable gas-air mixtures to explode.

#### ! CAUTION

Health hazard!

Unhygienic foodstuff can cause damage to health.

- If the door is left open for an extended period of time, this can lead to a significant increase in temperature in the appliance's storage compartments.
  - The surfaces which come into contact with foodstuff, and the accessible drainage systems, are to be cleaned regularly.
  - Clean the water tank if it has not been in use for 48 hours; rinse out the water system if water has not been dispensed for 5 days.
  - Raw meat and fish should be stored in suitable containers in the refrigerator in such a way that it does not come into contact with (or is not allowed to drip on) other foodstuff.
  - Two-star freezer compartments are suitable for storing previously frozen foodstuff, or for the storage and preparation of ice cream or ice cubes.
  - One, two and three star compartments are not suitable for freezing fresh foodstuff.
  - If the refrigerating appliance is left empty for long periods, switch off, defrost, clean, dry, and leave the door open to prevent mould developing within the appliance.
- 
- Fill the fridge compartment in such a way that the temperature conditions inside are used to their full potential:

- Place spreadable butter and cheese on the upper large door shelf (13). This is where the temperature is warmest.
- Store any preserves, glass jars and eggs in the door shelves (13). Eggs are best stored on the supplied egg tray.
- Place drinks cartons and bottles in the small door shelves (14). To reduce the load of the door hinges, place full containers closer to the door hinge.
- Store small bottles and tubes in the large door shelf(13).
- Place securely closed bottles in the bottle rack (9).
- Place cooked and baked foods on the glass shelves (10).
- Place fresh meat, game, poultry, bacon, sausage and raw fish on the glass shelf (10) directly above the fruit/vegetable drawer(11). This is where the temperature is lowest.
- Place fresh fruit and vegetables in the fruit/vegetable drawer (11) and (12).
- Only store strong alcohol standing upright and closed tightly.
- Allow hot food to cool before placing it in the fridge compartment.
- When refilling the fridge compartment with larger quantities of food, set the “Quick refrigerating” function for approximately 2 hours before filling.



When refilling the fridge compartment with larger quantities of food, set the “Quick refrigerating” function for 2 hours before filling (see page GB-35).

---

## Maintaining quality

- To maintain the flavour and freshness of food in the fridge compartment, only place packaged food in the fridge compartment. Use special plastic containers for food or customary films.
- Place the food
  - in the fridge in a way that allows the air to circulate freely. Do not cover the shelves with paper or anything similar.
  - somewhere that is not directly against the rear wall. Otherwise it may freeze onto the rear wall.

## Freezing foods / storing frozen foods

### WARNING

Danger of explosion!

Improper handling of the appliance may lead to an explosion.

- Do not store explosive substances or spray cans with flammable propellants inside the appliance, as they may cause ignitable gas-air mixtures to explode.

### CAUTION

Health hazard!

Incorrect handling, insufficient cooling or overlapping items can spoil the stored food. This could lead to a risk of food poisoning when consumed!

- Carefully pack raw meat, poultry and fish in particular to ensure that adjacent food cannot be contaminated by salmonella or similar bacteria.
- Abide by the storage times recommended by food manufacturers. Note that the shelf life of frozen food may be shortened due to a rise in the temperature inside the appliance e.g. because of cleaning or power failure.
- In case of prolonged power failure or malfunction of the appliance, remove the stored frozen food from the appliance and store it in a sufficiently cool place or in another refrigerating appliance (see "Product fiche concerning EU Directive no. 1060/2010" on page GB-43 for storage time in case of malfunction).
- After a malfunction, check whether the stored food is still edible. Consume thawed and defrosted foods immediately, do not refreeze.

Risk of injury!

Improper handling of the appliance may result in injury. Risk of burns caused by low temperatures.

- The food and the inside walls of the freezer compartment have a very low temperature. Never touch them with wet hands. This can cause injury to the skin.  
Skin damage can occur even with dry skin.
- Let ice cubes or ice lollies thaw a little before eating, do not put into your mouth straight from the freezer area.

## Freezing food

Freezing means reducing the core temperature of fresh, room-temperature food to frozen as quickly as possible – for best results "flash-frozen". If not cooled quickly enough, the food will be "killed by frost", i.e. the structure will be destroyed. A constant storage temperature of  $-18^{\circ}\text{C}$  is needed to maintain the food's consistency, taste and nutritional value.

 When freezing larger quantities of food, set the "Quick freezing" function for 2 hours beforehand (see page GB-15). Be absolutely sure to note the maximum freezing capacity (see "Product fiche concerning EU Directive no. 1060/2010" on page GB-43).

- Place food you want to freeze on the glass shelves (6), in the freezer drawers (7) and (8) or in the 4-star door shelf (1).

## Preparing the food

- Only freeze high quality food.
- Freeze fresh and prepared food dry and unseasoned. Unsalted foods are more durable.
- Allow prepared food to cool before freezing. This not only saves power, but also prevents excessive frost formation in the freezer area.
- Carbonated drinks are not suitable for freezing because the carbon dioxide escapes during freezing.

## Selecting suitable packaging

Packaging is important when freezing. This will protect against oxidation, penetration by microbes, transfer of odours and flavourings and drying out (freezer burn).

- Only use packaging material that is strong, impermeable to air and liquid, not too stiff and labelled. It should be designated as suitable for freezer use.

## Portioning food

- Create flat portions if possible; these freeze through to the core faster.
- Expel the air from the freezer bag as this causes the contents to dry out and takes up space.
- Use plastic clips, rubber bands or adhesive tapes to seal.
- Fill liquid containers no more  $\frac{3}{4}$  full, because liquids expand when frozen.
- Do not store any glass or metal containers containing liquid. The containers could break.
- Only freeze strong alcohol standing upright and closed tightly.
- Label the frozen food by type, quantity, amount and expiry date.  
Use waterproof marker pens or adhesive labels wherever possible.

## Maximum freezing capacity

For appliances of energy efficiency class A+ the maximum freezing capacity is 10 kg, for appliances of energy efficiency class: A++ it is 14 kg. You will find information about "Freezing capacity in kg/24 hours" in the data sheet on page GB-43.

- Adhere to the maximum freezing capacity.

## Freeze smaller quantities

- up to 10 kg (A+) / up to 14 kg (A++):  
Once the freezer temperature is  $-18^{\circ}\text{C}$ , you can freeze fresh, room-temperature foods.
- over 10 kg (A+) / over 14 kg (A++):  
Keep fresh goods out of contact with existing frozen foods as they could start to thaw. If contact with stored food cannot be avoided, we recommend that you create a cold reserve in the freezer before freezing the fresh goods (see "Quick freezing" on page GB-15).

The temperature in the freezer briefly rises after placing fresh goods inside. After 24 hours, the goods are frozen to the core.

## Storing frozen food

The deep-freeze chain must not be broken between the manufacturer and your freezer. The temperature of the frozen food must always be at least  $-18^{\circ}\text{C}$ .

- Therefore, do not buy any goods that
  - are in frosty, over-icy chests.

- are stacked above the stipulated high-load marker.
- partially clumped (particularly easy to identify with berries and vegetables).
- have snow and juice traces.
- Transport frozen foods in special styro-foam boxes or insulated bags.
- Observe the storage conditions and storage times on the packaging.
- You can store frozen goods in the entire freezer compartment.

## Defrosting food

Observe the following basic rules when defrosting food:

- To defrost food, remove it from the freezer and let it defrost at room temperature or in the refrigerator.
- To defrost food quickly, use the defrost function on your microwave, for example. Observe the manufacturer's instructions and note that bacteria and germs can form in this way.
- Cook or use thawed foods as soon as possible.
- Dispose of the defrosting liquid.
- If you only want to defrost part of a pack, remove the portion you need and immediately close the rest of the pack. In this way, you will avoid "freezer burn" and will reduce ice formation on the remaining foods.
- Always defrost meat, poultry and fish in the refrigerator. Make sure that the frozen food is not immersed in its own thawing liquid.

 Cook or use thawed foods as soon as possible. Dispose of the defrosting liquid.

---

## Remove chilled water and ice

### WARNING

#### Health hazard!

The water filter helps to remove suspended matter from the water. It does not kill bacteria or microbes.

- Please only connect it to the freshwater supply line.
- When switching on the ice maker for the first time, do not use the ice cube maker for the first 6 hours.
- If the water dispenser (ice or chilled water) has not been used for a week or longer, please replace the water completely (see point 4 of chapter "14.9 cm" on page GB-35). Please pour away any rinsing water.
- Please replace filters at regular intervals (at the latest after 6 months).

#### Risk of injury!

Improper handling can lead to injury.

- Do not reach into the ice or chilled water outlet.
- Do not insert any objects such as, e.g. knives, forks or similar utensils into the ice or chilled water dispenser.
- Do not use fragile glasses or cups to remove ice. These can break, for example, due to the difference in temperature.

#### Health hazard!

Eating ice cubes which have been prepared using impure or standing water can be harmful to health! Incorrect handling can lead to risks of causing food poisoning.

Use only fresh drinking water to make ice cubes.

### CAUTION

#### Risk of injury!

- Do not put ice cubes, crushed ice or ice cream straight into your mouth from the freezer compartment.

## Functions of the ice maker

Once the predefined freezer temperature has been reached, the water runs and the ice tray and freezes in the ice cube chambers. Roughly 10 ice cubes are produced each time. When the ice cubes are ready (i.e. the water has frozen) the tray is tipped and the ice cubes fall into the ice cube container. This process is repeated roughly 12-13 times a day. If the ice cube container is full, no new ice cubes will be made.

After first use, it will take roughly 6 hours for ice cubes to be available for dispensing for the first time.

To make crushed ice, the ice cubes are crushed into fragments of a few millimetres in size. This occurs within a grinding mechanism located inside the ice cube container.

Cold water, crushed ice and ice cubes pass through the ice dispenser and are dispensed at the outlet.

## Tips for using the ice maker

Noise can be omitted while ice cubes and crushed ice are being made. The water valve omits a humming sound. Water flows into the ice cube tray. The grinding mechanism crushes ice cubes. Fully formed ice cubes then drop into the ice cube container. These noises are normal.

When removing the ice cubes, a cracking sound may occur. This is also no cause for concern.



It is possible that the ice cubes become stuck together in the ice cube container (4).

1. In this case, please remove the ice maker.
2. Separate the clumped ice cubes, e.g. by applying pressure with the help of a plastic or wooden spoon.
3. To remove ice cube clumps:
4. Distribute the ice cubes evenly in the ice cube container.



Further options are described in chapter "Clean the ice cube container" on page GB-29.

In order to prevent the motor for the ice maker from overheating, the ice dispensing function will switch off after approximately 1 minute. In this case, please wait until the motor has reached operating temperature. Should you need larger quantities of ice cubes, please remove these directly from the ice cube container. How to remove the ice cube container from the freezer compartment is explained in chapter "Clean the ice cube container" on page GB-29.

If there are not enough ice cubes in the ice cube container, it can occur that no ice can be dispensed. In this case, please wait until fresh ice cubes are produced.

To prevent the formation of bad odours or flavours in the ice cubes, clean the ice cube tray regularly.

**i** Water and ice can only be removed when the freezer door is closed. When opening the door during dispensing, the dispensing process is automatically stopped.

**i** If the signals ,  or  are not visible, press the (24) DISPENSER once. The signal will re-appear on the display.

## Switch on the ice maker

If you are dispensing cold water or ice for the first time, or after the ice maker has been switched off for a long time, please prepare the appliance as follows:

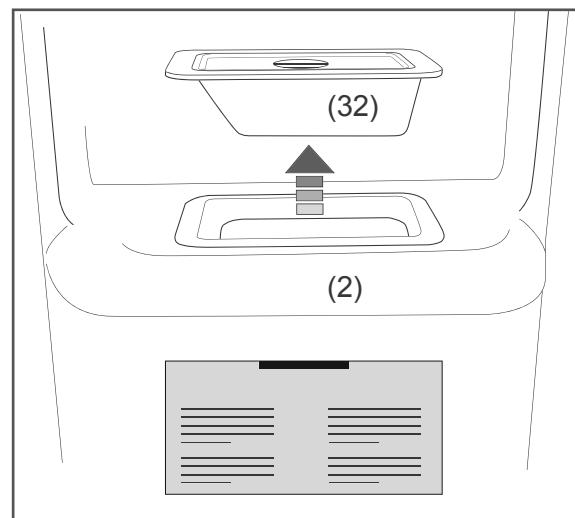

1. Remove the locking box (32) from the ice dispenser (2).  
Store the locking box in a safe place should you want to lock the ice maker in the future.
2. Unlock the control panel if necessary by pressing the (21) LOCK/UNLOCK button.
3. Press the (29) ICE OFF button to remove the lock on the ice maker.
4. Remove any cold water from the ice maker until it flows free of bubbles from the ice and chilled water dispenser. The ice maker should be rinsed through with at least 5 L of water. Proceed as described in the following chapter. Do not use rinsing water.

## Dispense cold water

### ! NOTICE

Risk of damage!  
Allowing the ice maker to overheat can damage it.

- Do not draw water from the cold water dispenser for longer than a maximum of 3 minutes.

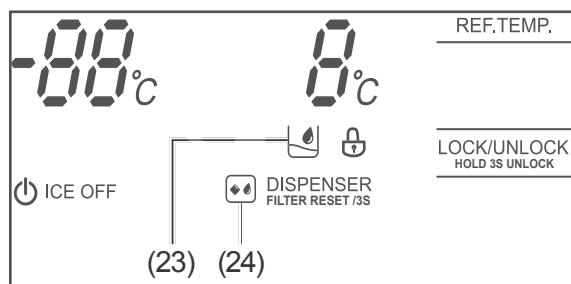

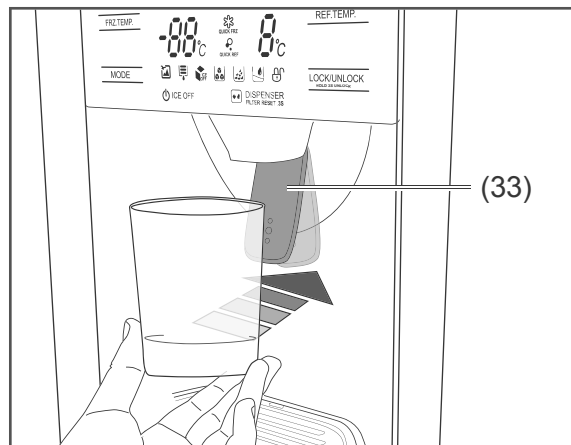

- To dispense chilled water, press the (24) DISPENSER selection button as often as required until the (23)  symbol appears.

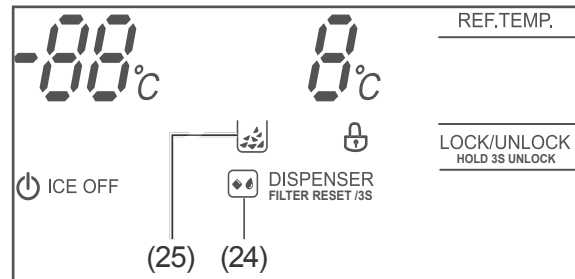

- Push the container against the dispenser pad (33). Chilled water will begin to pour into container.
- Remove the container from the dispenser pad to stop the flow of water.

## Remove crushed ice



- Press the (24) DISPENSER selection button as often as required until the (25)  symbol appears on the display.

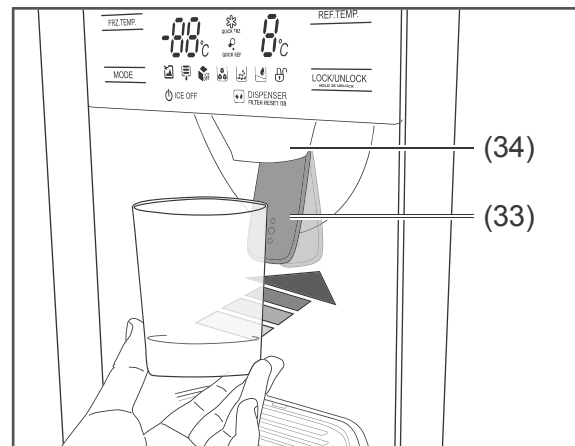

- Hold the container as close as possible to the opening of the ice dispenser (34) to prevent ice cubes from escaping.
- Push the container against the dispenser pad (33). The container fills up with crushed ice.
- To stop the flow of ice, remove the container a little from the dispensing pad. Hold the container under the ice dispenser for another 2 seconds to prevent ice from spraying to the sides.

## Remove the ice cubes

To remove the ice cubes, use a container with an opening of at least 7 cm, in order to prevent ice from escaping around the sides.

**i** When switching the appliance from the dispensing of crushed ice to “ice cubes”, it can sometimes occur that residual crushed ice can also escape with the ice cubes.

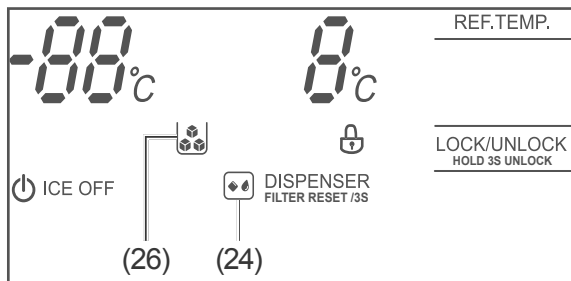

1. Press the (24) DISPENSER selection button as often as required until the (26) symbol appears on the display.

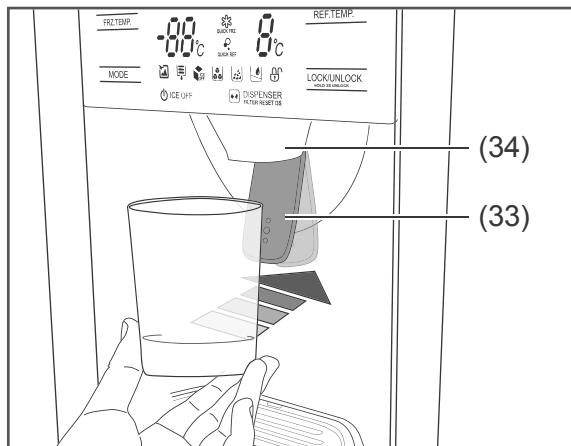

2. Hold the container as close as possible to the opening of the ice dispenser (34) to prevent ice cubes from escaping.
3. Push the container against the dispenser pad (33). Ice cubes will begin to fall into the container.
4. Remove the container from the dispenser pad to terminate the ice dispensing.

## Locking/unlocking the ice maker

### Locking

If you will not be using the chilled water and ice dispenser for a longer period of time, you can lock the ice maker:

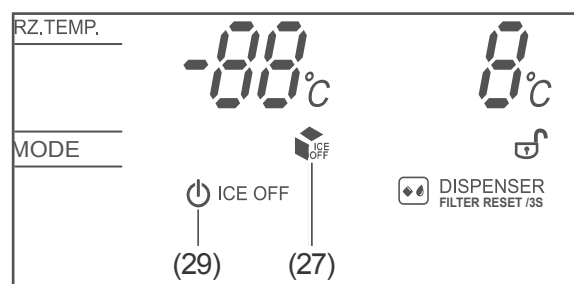

1. Unlock the control panel if necessary by pressing the (21) LOCK/UNLOCK button.
2. Press the button (29) ICE OFF. The (27) symbol lights up on the display.

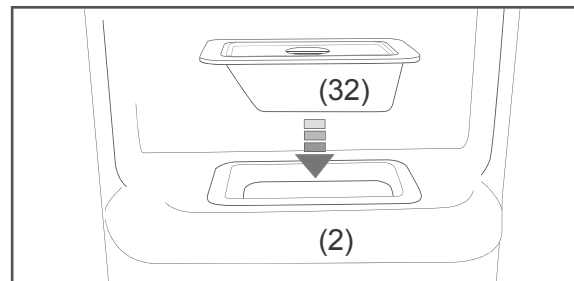

3. Close the ice dispenser (2) with the locking box (32) to save energy.

### Unlocking

1. Remove the locking box (32) and close the door to the freezer compartment.
2. Unlock the control panel by pressing the (21) LOCK/UNLOCK button.
3. Press the button (29) ICE OFF.

## Care and maintenance

---

### WARNING

Risk of electric shock!

Touching live parts may result in severe injury or death.

- Before cleaning, unplug the mains plug from the socket or isolate/un-screw the fuse. Always take hold of the mains plug itself, do not pull on the mains cord.
- 

### CAUTION

Dangers for children and people with limited physical, sensory or mental capacity!

- Cleaning and user maintenance must not be carried out by children unless they are supervised.
- 

### NOTICE

Risk of damage!

The surfaces and appliance parts can become damaged through unsuitable handling.

- Never use harsh, soda, acid, solvent or abrasive cleaners. These attack the plastic surfaces. All-purpose cleaners with a neutral pH are recommended.
- Use care products only on the outer surfaces.
- Door seals and plastic parts are sensitive to oil and grease. Remove contaminants as quickly as possible.
- Only use soft cloths.
- Do not clean individual appliance parts in the dishwasher. These are not dishwasher-proof.
- Never spray the appliance with a water jet (e.g. high-pressure cleaner).

- Make sure that no water is allowed to penetrate the electrical parts of the appliance.
- 

## Checking and cleaning the door seals

The door seals must be checked regularly so that no air can enter the appliance.

1. To test them, clamp a thin piece of paper in various places. The paper should be difficult to pull through at all points.
2. If the seal is not uniform everywhere: Warm the seal in the appropriate places in front of you with a hair dryer and pull it out with your fingers.
3. Only clean dirty seals with clean water.

## Clean exterior

- Painted surfaces: Use only light pH-neutral soapy water.
- Stainless steel surfaces: Use special stainless steel cleaner from a specialist shop. Never use polish.

## Defrosting

The fridge and freezer compartments remain ice-free thanks to the No-Frost technology. Defrosting is not necessary, it happens automatically.

## Cleaning the fridge compartment

For hygiene reasons, it is important to clean the inside of the appliance, including the internal fixtures, regularly.

---

**i** Keep the door to the freezer compartment closed during cleaning so that it does not warm up. The frozen food can withstand several hours like this.

Should you need a longer time to clean, remove the frozen goods from the freezer. Ensure that your food is kept cool enough.

### Emptying the fridge compartment

1. Disconnect the mains plug from the socket or switch off the fuse.
2. Remove the chilled goods and store in a cool room.
3. Remove the door shelves (13) and (14), the glass shelves (10), the bottle rack (9) as well as the fruit/vegetable drawers (11) and (12).

### Cleaning

1. Wash the internal fixtures in warm water with washing up liquid and dry thoroughly.
2. Wipe down the inside with warm water and washing-up liquid.
3. When wiping clean, add a few drops of vinegar to the water to prevent mould from forming.
4. Only clean the door seals with clean water; they are sensitive to oil and fat.
5. Wipe the interior dry and leave the door open a while to air.

### Re-start the appliance

1. Re-insert the internal fittings .
2. Connect the mains plug to the socket or switch on the fuse again.
3. Place the food back in the fridge.
4. Switch on the “Quick refrigerating” ❄️ QUICK REF and “Quick freezing” ❄️ QUICK FRZ at the same time (see page GB-15).
5. Once the fridge and freezer compartments have sufficiently cooled turn off the “Quick refrigerating” and “Quick freezing” functions.
6. Set the desired fridge and freezer temperature (see page GB-14).

## Cleaning the freezer compartment

### **!** WARNING

Danger of explosion!

Improper handling of the appliance can lead to deflagration or explosion.

- Never use defrosting sprays. They can generate explosive gases.

### **!** NOTICE

Risk of damage!

- Defrost the appliance in a timely manner, before it forms a layer of ice and frost of more than 4 mm. Excessive ice formation increases power consumption and the freezer compartment door may no longer close tightly.
- Do not use any means other than those recommended by the manufacturer to speed up defrosting. For example, do not use any electric heating equipment, knives or devices with an open flame such as a candle. The thermal insulation and the interior are scratch and heat-sensitive and can melt.

**i** If possible, defrost the freezer compartment in winter when the outside temperature is low. You can then store the food on the balcony (or similar) while defrosting.

Alternatively, you can wrap up the frozen food in a thick layer of newspaper and store it in a cool room or insulated bag.

## Preparation

To ensure the frozen goods have a cold reserve and do not defrost as quickly, set to QUICKFRZ. "Quick freezing" at least 3 hours before cleaning.

- Press the (31) MODE selection button as often as required until both ❄️ QUICK FRZ and 🌀 QUICK REF symbols appear on the display.

**i** Keep the door to the fridge compartment closed during cleaning so that it does not warm up. The chilled food can withstand several hours like this.

Should you need a longer time to clean, remove the goods from the fridge compartment. Ensure that your food is kept cool enough.

## Emptying the freezer compartment

1. Press the button (29) ICE OFF to switch off the ice maker.
2. Disconnect the mains plug from the socket or switch off the fuse.
3. Remove the frozen food from the freezer.
4. Wrap the frozen food thickly in newspaper and store it in a cool room. To do so, use for example the appliance's fridge compartment.
5. Remove the internal fixtures from the freezer: Glass shelves (6), ice cube container (4), freezer drawers (7) and (8), 4-star door shelf (1) and 2-star door shelves (3).

## Cleaning

1. Clean the ice cube container (4) as described in section "Clean the ice cube container" on page GB-29.
2. Wash the internal fixtures in warm water with washing up liquid and dry thoroughly.
3. Wipe down the inside with warm water and washing-up liquid.
4. When wiping clean, add a few drops of vinegar to the water to prevent mould from forming.

5. Only clean the door seals with clean water; they are sensitive to oil and fat.
6. Rub everything completely dry, including the door seals, and allow to air briefly.

## Re-start the appliance

1. Re-insert the internal fittings.
2. Connect the mains plug to the socket or switch on the fuse again.
3. In order to quickly cool down the fridge and freezer compartments, turn on the "Quick refrigerating" ❄️ QUICK FRZ and the "Quick freezing" 🌀 QUICK REF at the same time (see page GB-15).
4. Place the frozen food back into the freezer once the freezer has reached a temperature of  $-18^{\circ}\text{C}$ , and then switch off the "Quick refrigerating" and "Quick freezing" functions.
5. Set the desired fridge and freezer temperature (see page GB-14).

## Clean the drip tray

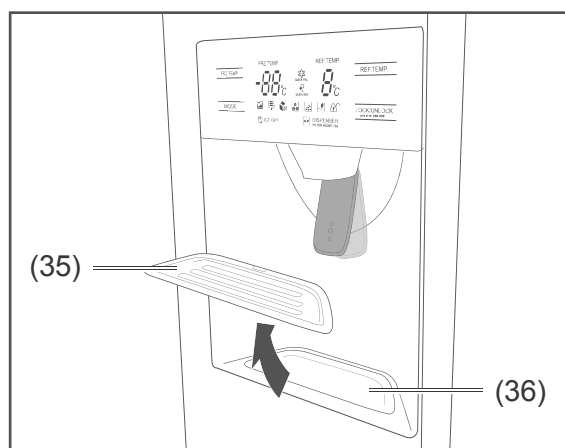

1. Remove the drip tray (35) and rinse it under warm water.
2. Wipe the recess (36) using a damp cloth and a small amount of mild cleaner.
3. Dry the drip tray and the recess.
4. Re-insert the drip tray.

## Clean the ice cube container

### WARNING

#### Risk of injury!

The improper handling of the ice maker can lead to injury.

- Do not insert fingers into the grinding mechanism in the ice cube container!
- Please do not insert any objects such as, e.g. knives, forks or similar into the grinding mechanism.
- Switch off the ice maker before removing and cleaning it (ICE OFF).
- Be very careful when cleaning the grinding mechanism.

It can occur that ice cubes in the ice cube container (4) become clumped together. In such a case, it is necessary to clean the ice cube container or to remove the blockage.

 Clean the ice cube container regularly in order to prevent blockages.

### Remove the ice cube container

1. Press the button (29) ICE OFF to switch off the ice maker.
2. Disconnect the mains plug from the socket or switch off the fuse.

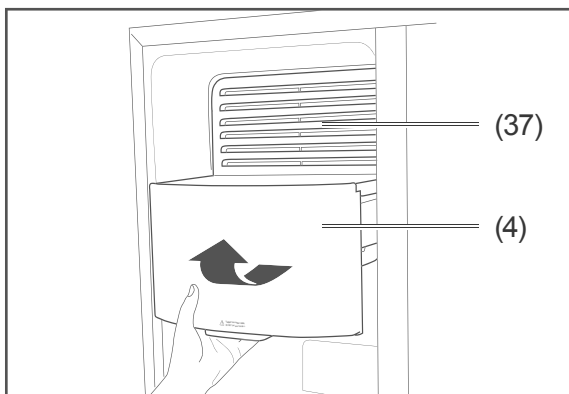

3. Lift the ice cube maker (4) slightly and pull it out completely in a horizontal move.
4. Remove the cover (37).

## Cleaning

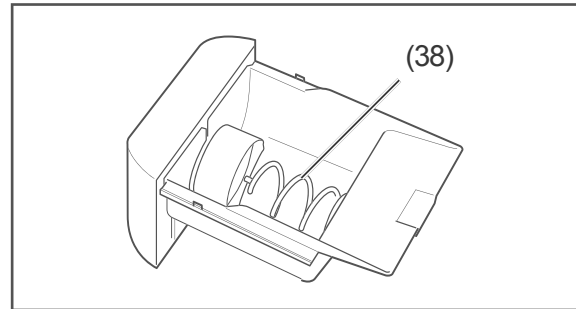

1. Dispose of any existing ice cubes down the drain. As required, move the screw conveyor (38) in a clockwise or anti-clockwise direction to release any jammed ice cubes.
2. Clean the ice cube container and the cover with a soft cloth, water and a mild cleaner.
3. Dry all parts thoroughly.

### Re-start the appliance

1. Place the cover (37) on the ice cube container (4).

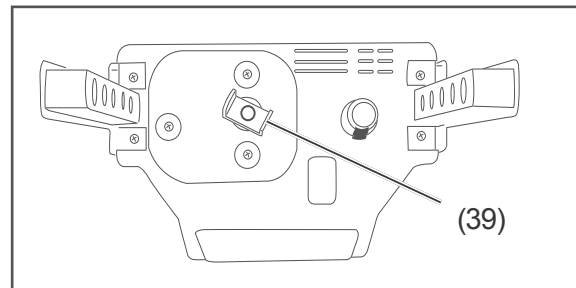

2. Slide the ice cube container into the freezer compartment until it clicks into place. Should you encounter any difficulties during re-insertion,
  - remove the ice cube container again.
  - turn the screw conveyor (39) by hand through 90°, so that it locks properly into place in the drive pin (38).
  - Reinsert the ice cube maker.
 Repeat the process until the ice cube container clicks into place.
3. Connect the mains plug to the socket or switch on the fuse again.
4. Press the button (29) ICE OFF to switch on the ice maker.

## Clean the ice dispenser

Ice cubes can clog the ice dispenser (2) and block the ice outlet (34).

- Remove the ice clumps from the ice dispenser at regular intervals.
- Wipe away residual ice from the ice dispenser and outlet using a soft cloth.

## Switch out the water filter

After 150 days of uninterrupted operation, the signal  will appear on the display. If this happens, you should replace the water filter.

After another 30 days, the signal  will begin to flash. By this point at the latest, you should be able to use a new water filter.

 The type designation and order number of a replacement water filter can be found by going to our website or referring to the catalogue.

### Insert a new water filter

1. Disconnect the mains plug from the socket or switch off the fuse.
2. Close the water inlet.
3. Remove the water filter (41) from the wall bracket.
4. Hold a container or cloth under the water filter to collect any small quantities of residual water that may leak out.

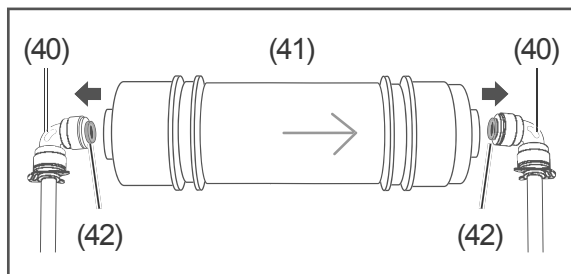

5. Check the connection between the hose connector (40) and the water filter (41). Using a small, flat-headed screwdriver press the connector ring (42) on the hose connector or in the direction of the hose

connector while at the same time removing the hose connector. Have a second person assist you.

6. When connecting the new water filter, please ensure to note the direction of the water inlet. Insert the hose connectors (40) into the new water filter and press firmly.
7. Carefully insert the new water filter into the wall bracket.
8. Restore the water supply and check for any leakage. Repeat steps 2 to 8 as needed.
9. Connect the mains plug to the socket or switch on the fuse again.

### Turn on the new water filter

- Press the (24) DISPENSER for 3 seconds. The signal  will go out and the appliance will start a new 6-month cycle.

### Carefully switch out the water filter

When replacing the water filter before the end of a 6-month cycle, please proceed as follows when installing a new water filter.

- Press the (24) DISPENSER selection button for 3 seconds. Even if the signal  does not flash, this step is required in order to operate the new water filter.

### Water filter information

- Flow volume: 1.9 L per minute (0.5 gpm)
- Temperature: 1 °C – 43 °C
- Pressure: maximum 125 psi (862 kPa)
- Function: Chemical/mechanical
- Capacity: 1136 litres
- maximum operating time: 6 months
- Certification: NSF/ANSI Standard 42 for the reduction of Class 1 particles e.g. (sediments, chlorine, lead, odour and taste)

The water filter (41) supplied complies with EU regulation (EU) No. 10/2011 and (EC) No. 1935/2004 of the European Economic Area.



## Lighting

### WARNING

Risk of electric shock!

Touching live parts may result in severe injury or death.

- Do not remove the cover from the interior lighting.
  - Do not attempt to replace the interior lighting or lighting found at the ice / chilled water dispenser yourself.
- 

### NOTICE

Risk of damage!

Improper handling of the appliance can lead to property damage.

The interior light must only be used to illuminate the interior of the appliance. It is not suitable for lighting a room.

---

The interior lighting (5) switches on automatically when the door is opened and goes out when the door is closed.

The lighting located at the ice/chilled water dispenser (34) lights up during dispensing.

Maintenance-free LEDs are used to light the appliance. If the interior lighting fails, contact an authorised professional (see "Service" on page GB-41).

## Start-up

---

### Before getting started

Read chapter "Safety" from page GB-6 and all the safety notices.

### Moving and unpacking

#### WARNING

Risk of suffocation!

Children can become entangled in the packaging film or swallow small parts and suffocate.

- Do not allow children to play with the packaging film.
- Prevent children from pulling small parts from the device or taking them out of the accessory bag and putting them in their mouths.

#### CAUTION

Risk of injury!

Improper handling of the appliance may result in injury.

- The appliance is heavy and bulky. Seek the help of another person during transport and setup.
- Do not pull or lift the appliance by the doors or door handles.
- Bases, drawers, doors, etc. must not be used as steps or for support purposes.

#### NOTICE

Risk of damage!

Improper handling of the appliance may result in damage.

- If possible, do not tilt the appliance horizontally.

- Allow the appliance to stand upright for approx. 2 hours after transport and before connecting it.
- Do not use sharp or pointed objects to unpack it.

- Move the appliance using a wheeled platform for furniture and with a second person.
- Unpack the appliance and carefully remove all packaging, plastic moulding, adhesive strips, protective film and foam padding from the inside, outside and back of the appliance.

### Choosing a suitable location

#### CAUTION

Risk of damage!

The appliance may not operate properly if exposed to low ambient temperatures for extended periods of time. This can then lead to an increase in temperature inside the appliance.

- Make sure that the intended ambient temperature is maintained (see "Product fiche concerning EU Directive no. 1060/2010" on page GB-43).

Dangers from the refrigerant!

- Do not damage the refrigerant circuit, e.g. by piercing the refrigerant channels of the condensate vaporiser with sharp objects, bending the tubing, etc.
- To prevent the formation of a flammable gas-air mixture in the event of a leakage in the cooling circuit, the installation space must have a minimum size of 1 m<sup>3</sup> per 8 g of refrigerant in compliance with the EN 378

standard. The amount of refrigerant contained in your appliance can be found on the data sheet (see "Technical specifications" on page GB-45).

- Refrigerant is flammable when spurt- ing out and can damage the eyes. In this case, rinse your eyes in clean wa- ter and seek medical assistance im- mediately.

### ! NOTICE

#### Risk of damage!

The appliance may not operate prop- erly if exposed to low ambient tempera- tures for extended periods of time. This can then lead to an increase in temper- ature inside the appliance.

- Make sure that the intended ambient temperature is maintained (see "Cli- mate Categories" on page GB-43).

To prevent the formation of a flammable gas- air mixture in the event of a leakage in the refrigerant circuit, the installation space must have the following minimum dimensions:

- For appliances with 70 g refrigerant 9 m<sup>3</sup>
  - For appliances with 90 g refrigerant 12 m<sup>3</sup>
- You will find information about the amount of refrigerant in the data sheet on page GB-43.

Suitable locations are dry, well-ventilated ar- eas that are cool if possible. Unsuitable loca- tions are ones with direct sunlight or which are directly next to an oven, hob or radiator.

When mounting the water filter to the wall, there must be a wall situated directly behind the appliance.

The following minimum distances must be maintained:

- from electrical hobs 10cm
- from oil and coal burning stoves 10 cm
- from other cooling appliances 10cm
- from washing machines/dishwashers 10cm

If underfloor heating is installed at the set-up location, place the cooling appliance on an insulation plate made from solid material.

The use of energy depends on the appliance location selected. The use of energy can in- crease if the temperature is higher or lower than the prescribed room temperature.

## Installing the appliance

1. Place the appliance vertically on as flat and as firm a base as possible.
2. To ensure adequate air circulation,
  - maintain a minimum distance of 7.5 cm to the rear wall.
  - maintain a distance of 10cm on the sides.
  - free an area of at least 30cm above the appliance.
  - do not place any objects on the appli- ance.
  - do not stand the appliance on carpet.

## Aligning the appliance

1. Check the position with a spirit level.

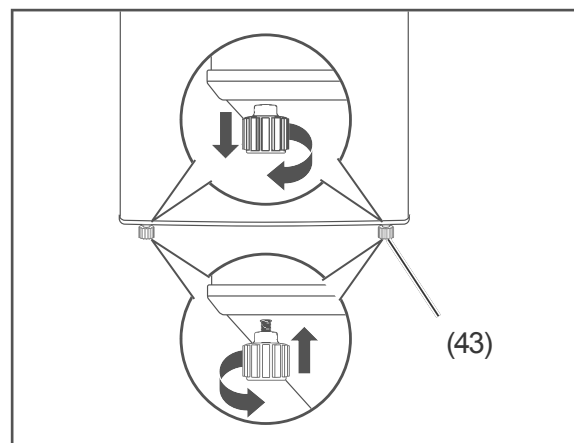

2. Level out any unevenness on the ground using the two front screw feet (43).
  - Close the doors.
  - Tilt the appliance backwards slightly and screw/unscrew the screw feet.
  - Stand the appliance back up again and check the alignment with a spirit level.

- Repeat the process until the appliance is standing up vertically. The appliance should not move when opening the doors.

### Adjusting the doors

It may be that the doors are not on the same level, even if the appliance itself is completely level.

In this case, you can adjust the position of the doors by lowering or lifting the door to the fridge compartment.

**i** The doors can be adjusted by a maximum of 5mm.

1. Open the door to the fridge compartment wide.

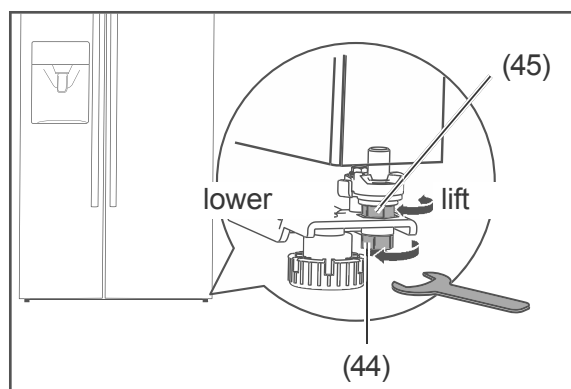

2. Turn the locknut (a) clockwise with (44) two whole rotations to loosen it. Use the spanner supplied to do this.
3. Turn the adjusting nut (45) in the desired direction until the doors are on the same level.
4. Tighten the locknut (45) again by turning it anticlockwise.

### Cleaning before use

To remove the odour that comes with all new appliances, clean the appliance before using it (see "Cleaning the fridge compartment" and "Cleaning the freezer compartment" on page GB-26).

## Mounting the water filter

Please take care when assembling and follow the instructions below.





### **!** WARNING

Risk of electric shock!

Improperly mounting the water filter to the wall can result in severe injury or death.

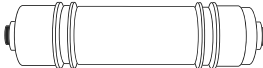
- Have the water filter mounted to the wall by a professional.
- Please ensure that the wall is sufficiently load-bearing, and that there are no cables or pipes in the drilling areas. Before you drill, use a metal detector to check the applicable areas.

Parts for wall mounting:

- |      |  |                  |
|------|--|------------------|
| (41) |  | 1x water filter  |
| (46) |  | 2 x wall bracket |
| (47) |  | 2x screw, M4×25  |
| (48) |  | 2x dowel         |

### Wall mounting

To mount the water filter (41) to the wall, you will need the following tools (not included in package contents):

- Drill
- Cross-headed screwdriver
- Folding rule
- Spirit level
- Pencil

**i** The appliance may only be mounted on a suitable, solid wall. For light-weight walls, special dowels or anchors may be required. Seek professional advice. It is recommended to install it below a sink.

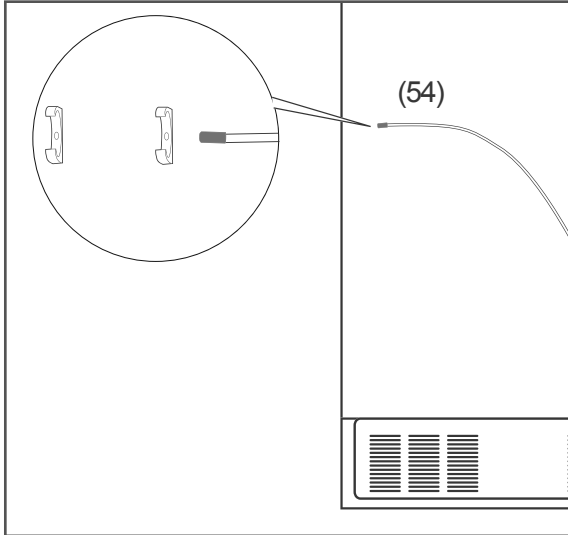

1. Determine the mounting height for the water filter (41).  
The white appliance hose (54) must be able to reach the water filter.  
If the white appliance hose is too short, it may be extended using the blue extension hose (55) (see "14.9 cm" on page GB-35).
2. Highlight the two points on the wall that have already been determined as the correct mounting height. The distance between the points should be 14.9 cm. To do so, please use a folding rule, a pencil and a spirit level.
3. Use a metal detector to check the drill areas. If necessary, select another location for assembly.
4. Drill a dowel hole approx. 25mm deep in each marked positions using a masonry drill.
5. Insert the dowels (48) fully into the holes.

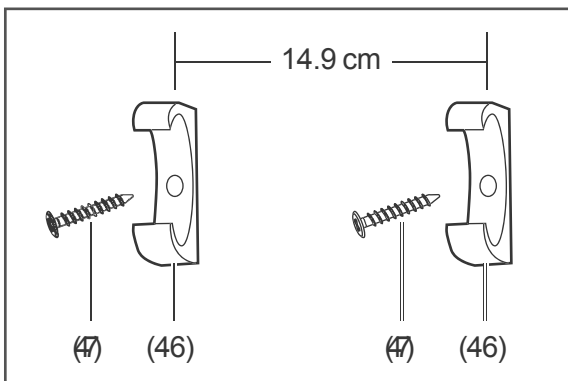

6. Screw the wall brackets (46) tightly onto the wall with the screws (47). Use the cross-headed screwdriver.  
The screws sink into the wall brackets.

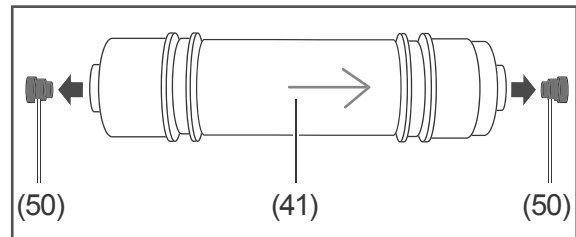

7. Remove both caps (50) from the water filter.

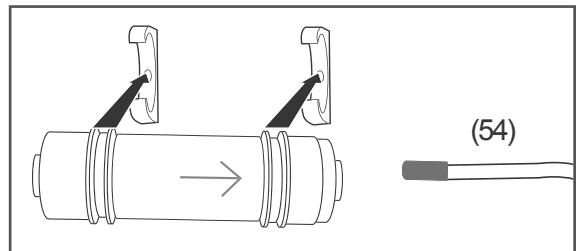

8. Press the water filter into the wall bracket so that the arrow located on the water filter points in the direction of the white hose (54).

### Connect the water filter

To connect water filter (41) you will need these parts:

(40)		2x hose connector
(49)		2x safety clips
(52)		1 x inlet hose

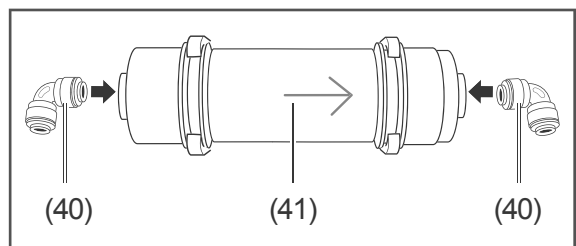

1. Insert the hose connectors (40) into the water filter (41) and press firmly.

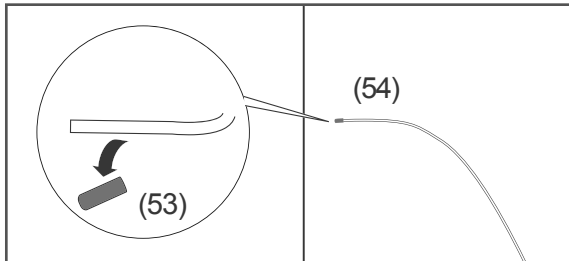

2. Remove the cap (53) from the white appliance hose (54).

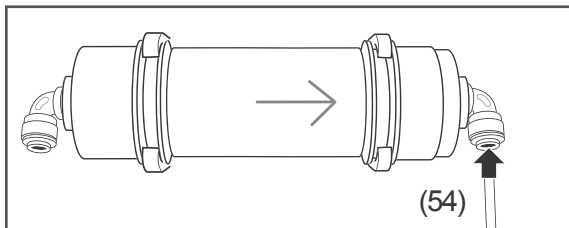

3. Insert the end of the appliance hose all the way into the hose connector, to which the arrow on the water filter points.

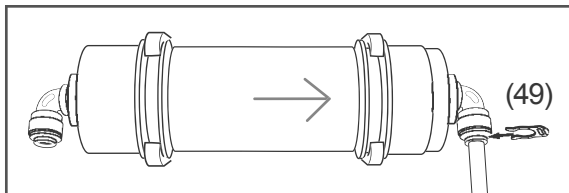

4. Fix the appliance hose using the safety clip (49).  
 5. Insert the end of the inlet hose (52) all the way into the free hose connector on the water filter, and fix the inlet hose in place using a safety clip.

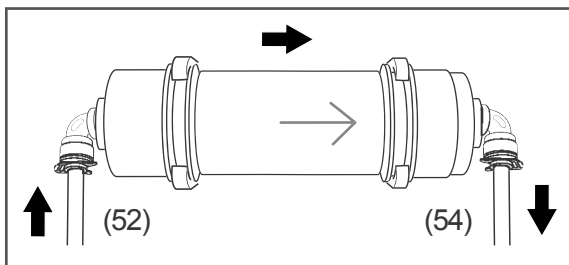



### Loosening the hose connectors

1. Pull the safety clip (49) off.
2. Using a small, flat-headed screwdriver, press the connector ring on the hose connector (40) or (56) in the direction of the hose connector while at the same time removing the hose connector.

### Extend the appliance hose

To extend the white appliance hose (54), you will need these parts:

(49)		1x safety clip
(55)		1x extension hose blue, 6 m

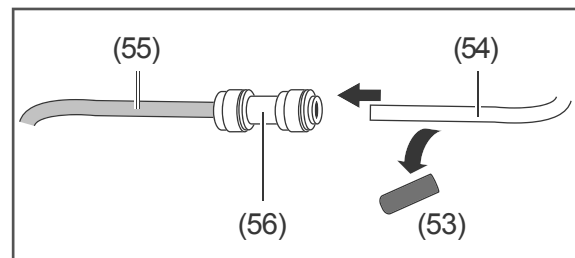

1. Remove the cap (53) from the white appliance hose (54) and insert the end of the white appliance hose all the way into the hose connector (56) found on the hose extension (55).

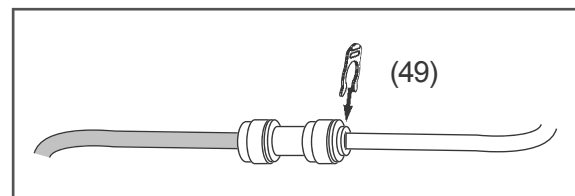

2. Fix the hose extension using the safety clip (49).
3. Clean the water filter (41) as described in section "14.9 cm" on page GB-35. Follow steps 3 to 5. Now use the blue extension hose instead of the white appliance hose.

## Connect the appliance to the water supply

### ! NOTICE

Risk of water damage!

The improper connection of the water supply can lead to water damage.

- The appliance is set up for a water pressure of 2-7 bar. For higher water pressure, a pressure regulator must be installed. If in doubt, enquire about the water pressure with the water supply company.
- Do not connect the appliance to the tap or mixing arm of a water heater (e.g. continuous flow heater, pressure-free boiler).
- Please ensure that the hoses are not kinked and that they are carefully connected.
- Do not extend the supplied inlet hose if it is too short. In this case, please contact our Service department (see page GB-41).
- Do not use any old or previously installed hoses.

You require a valve with a  $\frac{3}{4}$ -inch connecting thread for the water supply.

1. Make sure that the water inlet is closed.

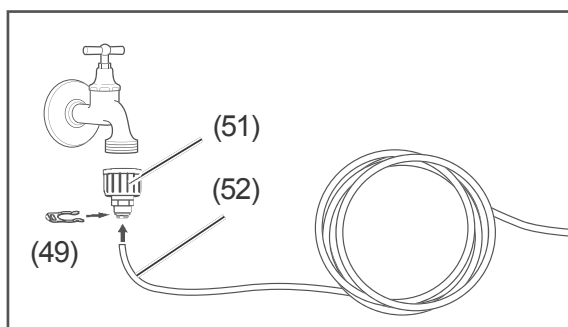

2. Push the inlet hose (52) into the  $\frac{3}{4}$  inch screw connector (51) and fix the inlet hose with a safety clip (49).

3. Tighten the  $\frac{3}{4}$ -inch screw connection to the tap by hand.
4. Open the water inlet.
5. Check the hose connections for leaks.
6. Allow for at least 3.5 L of water to flow through the hose system, in order to remove any air that might be present.

### Leakages

If there are leaks, proceed as follows:

1. Close the water inlet.
2. Hold a container or cloth underneath the leak to trap any small quantities of water.
3. Loosen the hose connector at the point of leakage.
4. Re-connect the hose.
5. Open the water inlet.
6. Check the hose connection again for any signs of leakage.  
If the problem persists, please contact our Service department (see page GB-41).

### Operating appliance without a water filter

If the tap water in your house is free from particles and residues, you can operate the appliance without a water filter.

- Connect the white appliance hose (54) directly to the water supply. When necessary, extend the white appliance hose by using the extension hose (55) (see "14.9 cm" on page GB-35).

## Connect the appliance to the power supply

### WARNING

Risk of electric shock!

Touching live parts may result in severe injury or death.

- Do not operate or continue to operate the appliance, if
  - it shows visible signs of damage, e.g. the power cord is defective,
  - it starts smoking or there is a smell of burning,
  - it makes unfamiliar noises.

In such cases, pull out the mains plug or unscrew/isolate the fuse and contact our service department (see page GB-41).

- Do not connect to a timer or a separate remote-controlled system for distance monitoring and control.
- If the mains plug is no longer accessible after installation, an all-pole disconnecting device complying with overvoltage category III must be connected to the house wiring with a contact gap of at least 3 mm; this includes fuses, circuit breakers and contactors.
- Do not kink or pinch the mains cord or lay it over sharp edges. This can result in a break in the cable.

### CAUTION

Fire hazard!

Improper handling of the appliance can lead to fire and property damage.

- Only connect the appliance to a properly installed and earthed electric socket. Do not connect to a multi-socket extension cable or a multi-socket plug.

### NOTICE

Risk of damage!

If the appliance has been transported horizontally, lubricant from the compressor may seep into the cooling circuit.

- If possible, do not tilt the cooling appliance horizontally.
- Allow the appliance to stand upright for approx. 2 hours after transport and before connecting it. This allows the lubricant enough time to flow back into the compressor.

- Insert the mains plug into an easily accessible socket (220–240 V~ / 50 Hz).  
When you open one of the appliance doors, the interior of the appliance is lit up.



You will find all important information about operation from page GB-13.



# Troubleshooting table

Malfunctions can occur in all electrical appliances. This does not necessarily mean there is a defect in the appliance. For this reason, please check the tables to see if you can correct the malfunction.

 **WARNING**

Risk of electric shock in case of improper repair!

- Never try to repair a defective or suspected defective appliance yourself. You can put your own and future users' lives in danger. Only authorised specialists are allowed to carry out this repair work.

Problem	Possible cause	Solutions, tips, explanations
Compressor and interior lighting are off.	Socket has no electricity supply.	Check the socket with another appliance.
	Mains plug is loose.	Check the tightness of the mains plug.
The compressor is switched off, the interior lighting is on.	Desired temperature has been reached.	Further cooling not required. When the inside temperature rises, the compressor automatically switches on.
Appliance cools too quickly.	Temperature has been set too low.	Select a higher setting (see "Setting the temperature" on page GB-14).
The appliance doesn't cool sufficiently.	Temperature has been set too high.	Select a lower setting (see "Setting the temperature" on page GB-14).
	Door is not tightly closed or door seal is not completely tight.	See "Checking and cleaning the door seals" on page GB-26.
	The appliance is near a heat source.	Place the insulation plate between the appliances or change the location.
	Food has been stored warm.	Only store cooled foods.
	Too many goods frozen.	Freeze a maximum of 10 or 14 kg at any one time.
	Ambient temperature is too low or too high.	Adjust the ambient temperature to the climate category (see "Product fiche concerning EU Directive no. 1060/2010" on page GB-43).
Compressor seems defective.	Select the "Quick freezing" QUICK FRZ function (see page GB-15).  If the compressor does not switch on within an hour, please contact our service centre (see page GB-41).	

Problem	Possible cause	Solutions, tips, explanations
Appliance is making a noise.	Operating noises are functional and are not a sign of malfunction.	Humming: Refrigeration unit is running.
		Flowing noise: Refrigerant is flowing through the pipes.
		Clicking: Compressor is switching on or off.
	Disturbing noises.	Check that it is stable.
		Remove any objects from the appliance.
		Remove any foreign matter from the back of the appliance.

### Fault code

If a fault occurs, the corresponding fault code (e.g. EE) will be displayed until the fault has been resolved. When rectifying the fault, please contact our Service department (see page GB-41).

Fault code	Affected appliance compartment	Solutions, tips
E0	Mechanical fault with the ice maker	Please contact our Service department (see page GB-41).
E1	Fault with the temperature sensor of the fridge compartment	
E2	Fault with the temperature sensor of the freezer compartment	
E5	Fault with the defrosting sensor	
E6	Communication error between the display and control unit	
E7	Fault with the ambient temperature sensor	
EE	Fault with the ice maker sensor	
EH	Fault with the moisture sensor	

## Service

In order for us to help you quickly, please tell us:

Name of appliance	Model	Colour	Order number
<i>hanseatic</i> Side by Side Fridge-freezer	HSBS17990WEA1BK	black	5544 4619
	HSBS17990WEA1S	Stainless steel look	7075 5741
	HSBS17990WEA2BK	black	2320 1605
	HSBS17990WEA2S	Stainless steel look	9699 8368

### Advice, order and complaint

Please contact your mail order company's customer service centre if

- the delivery is incomplete,
- the appliance is damaged during transport,
- you have questions about your appliance,
- a malfunction cannot be rectified using the troubleshooting table,
- you would like to order further accessories.

### Repairs and spare parts

#### Customers in Germany

- Please contact our technical service:  
Telephone 0 18 06 18 05 00  
(landline 20 cents/call, mobile max 60 cents/call)

#### Customers in Austria

- Please contact your mail order company's customer service centre or product advice centre.

#### Please note:

You are responsible for the condition of the appliance and its proper use in the household. If you call out for customer service due to an operating error, you will incur charges, even during the guarantee/warranty period. Damage resulting from non-compliance with this manual unfortunately cannot be recognised.

## Environmental protection

---

### Disposing of old electrical devices in an environmentally-friendly manner



Electrical appliances contain harmful substances as well as valuable resources.

Every consumer is therefore required by law to dispose of old electrical appliances at an authorised collection or return point. They will thus be made available for environmentally-sound, resource-saving recycling.

You can dispose of old electrical appliances free of charge at your local recycling centre.

Please contact your dealer directly for more information about this topic.

#### CAUTION

Fire hazard!

Cooling appliances, which contain refrigerants and gases in the cooling systems and insulation, have to be properly disposed of. Refrigerant leakage may cause a fire hazard.

- Until the point of proper disposal, ensure that none of the cooling fins or tubes on a cooling appliance are damaged.
- 

### Our contribution to the protection of the ozone layer



100% CFC and HFC-free refrigerants and foaming agents were used in this appliance. This protects the ozone layer and reduces the greenhouse effect.

Our packaging is made of environmentally-friendly, recyclable materials:

- Outer packaging made of cardboard
- Moulded parts made of foamed, CFC-free polystyrene (PS)
- Films and bags made of polyethylene (PE)
- Tension bands made of polypropylene (PP)
- Saving energy also protects against excessive global warming. Your new appliance uses little energy due to its environmentally friendly insulation and technology.

If you would like to dispose of the packaging, please dispose of it in an environmentally friendly way.

## Product fiche concerning EU Directive no. 1060/2010

Trade mark	hanseatic
Model identifier	7075 5741 / HSBS17990WEA1S 5544 4619 / HSBS17990WEA1BK
Category of the household refrigerating appliance model	7, Refrigerator-freezer
Energy efficiency class on a scale from A+++ (most efficient) to D (least efficient)	A+
Energy consumption 409 kWh per year, based on standard test results for 24 hours. Actual energy consumption will depend on how the appliance is used and where it is located	
<u>Storage volume</u> Refrigerator	334 L
<u>Storage volume</u> Freezer (frost- free) / Star rating	156 L 138 L / 4 star 18 L / 2 star
Power cut safe	7 h
Freezing capacity	10 kg / 24 h
Climate class: SN-N-ST-T . This appliance is intended to be used at an ambient temperature between +10 °C and +43 °C.	
Airborne acoustical noise emissions	43 dB(A) re 1 pW
Built-in appliance	no

The values indicated above have been measured under standardised laboratory conditions pursuant to EN 62552.

Trade mark	hanseatic
Model identifier	9699 8368 / HSBS17990WEA2S 2320 1605 / HSBS17990WEA2BK
Category of the household refrigerating appliance model	7, Refrigerator-freezer
Energy efficiency class on a scale from A+++ (most efficient) to D (least efficient)	A++
Energy consumption 322 kWh per year, based on standard test results for 24 hours. Actual energy consumption will depend on how the appliance is used and where it is located	
<u>Storage volume</u> Refrigerator	334 L
<u>Storage volume</u> Freezer (frost- free) / Star rating	156 L 138 L / 4 star 18 L / 2 star
Power cut safe	7 h
Freezing capacity	14 kg / 24 h
Climate class: T . This appliance is intended to be used at an ambient temperature between +16 °C and +43 °C.	
Airborne acoustical noise emissions	45 dB(A) re 1 pW
Built-in appliance	no

The values indicated above have been measured under standardised laboratory conditions pursuant to EN 62552.

## Technical specifications

---

Item number	7075 5741 5544 4619
Name of appliance	Side by side fridge freezer
Model identifier	HSBS17990WEA1S HSBS17990WEA1BK
Device measurements (Height × Width × Depth with connections)	1788 mm × 895 mm × 745 mm
Unloaded weight	97 kg
Refrigerant	R600a
Filling capacity refrigerant	90 g
Foaming agent	cyclopentane
Rated power	175 W
Supply voltage / frequency / rated current	220 - 240 V / 50 Hz / 2,5 A
Protection class	I

Item number	9699 8368 2320 1605
Name of appliance	Side by side fridge freezer
Model identifier	HSBS17990WEA2S HSBS17990WEA2BK
Device measurements (Height × Width × Depth with connections)	1788 mm × 895 mm × 745 mm
Unloaded weight	105 kg
Refrigerant	R600a
Filling capacity refrigerant	70 g
Foaming agent	cyclopentane
Rated power	152 W
Supply voltage / frequency / rated current	220 - 240 V / 50 Hz / 2,5 A
Protection class	I