

hanseatic

HFD17690EI

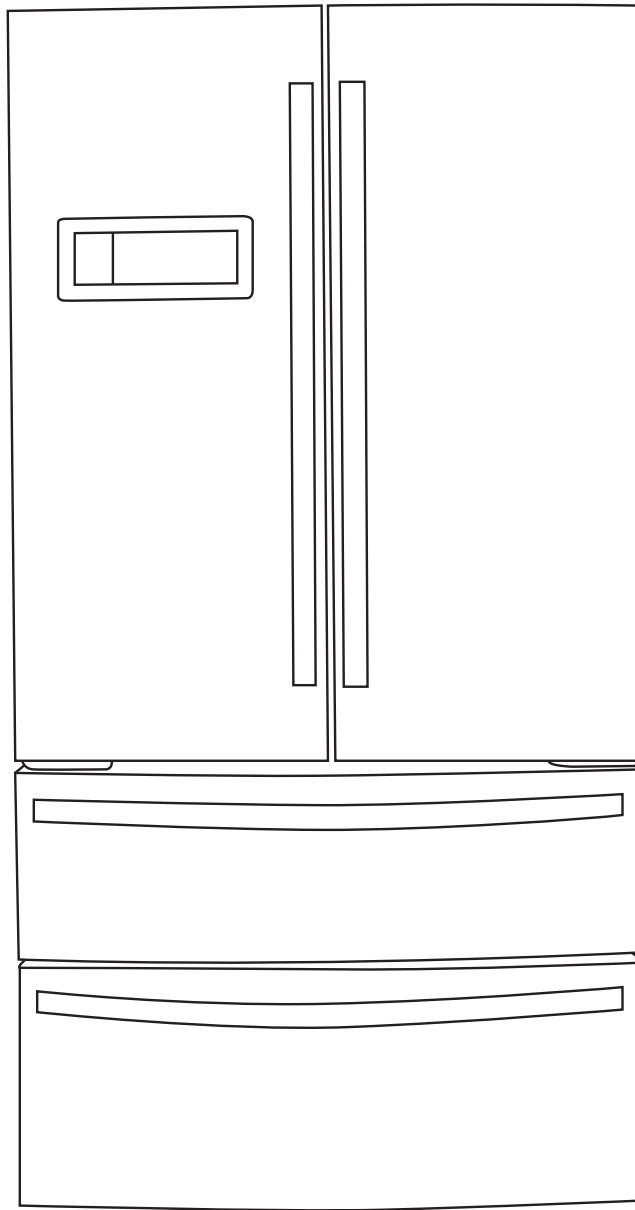

## Gebrauchsanleitung

# hanseatic French Door Kühl-Gefrier-Kombination

Anleitung, Nr.: 2001-01020  
Bestell-Nr.: 73478848  
HC 20200824  
Nachdruck, auch auszugs-  
weise, nicht gestattet!

# Inhaltsverzeichnis



Bevor Sie die Kühl-Gefrier-Kombination benutzen, lesen Sie bitte zuerst die Sicherheitshinweise und die Gebrauchsanleitung aufmerksam durch. Nur so können Sie alle Funktionen sicher und zuverlässig nutzen.

Die Gebrauchsanleitung basiert auf den in der Europäischen Union gültigen Normen und Regeln. Beachten Sie unbedingt auch die in Ihrem Land gültigen nationalen Vorschriften, die zusätzlich zu den in dieser Anleitung genannten Vorschriften gültig sind.

Bewahren Sie alle Sicherheitshinweise und Anweisungen für die Zukunft auf. Geben Sie alle Sicherheitshinweise und Anweisungen an den nachfolgenden Verwender der Kühl-Gefrier-Kombination weiter.

Ihre Kühl-Gefrier-Kombination stellt sich vor	DE-3	Temperatur im Gefrierbereich einstellen	DE-17
Ausstattungsmerkmale	DE-3	Gerät abschalten, ohne die Stromzufuhr zu unterbrechen	DE-17
Lieferumfang	DE-3	Energie sparen	DE-18
Kontrolle ist besser	DE-3		
5 Minuten für Ihre Sicherheit ...	DE-4	Kühlen und Einfrieren	DE-19
Bestimmungsgemäßer Gebrauch	DE-4	Kühlen	DE-19
Begriffserklärung	DE-4	Schnelles Kühlen	DE-20
Symbolerklärung	DE-4	Glasablagen umsetzen	DE-20
Sicherheitshinweise	DE-5	Einfrieren	DE-20
		Schnelles Einfrieren	DE-22
Bedienelemente	DE-10	Gefriervermögen	DE-22
Innenraum	DE-10	Eiswürfel bereiten	DE-22
Display	DE-11	Raumteiler umsetzen	DE-23
Gerät vorbereiten	DE-12		
Der richtige Standort	DE-13	Pflege und Wartung	DE-24
Kühl-Gefrier-Kombination ausrichten	DE-14	Außenwände und Türen reinigen	DE-25
Kühlbereichstür schließen	DE-14	Kühlbereich reinigen	DE-25
Türen justieren	DE-14	Gefrierbereich reinigen	DE-25
Türgriffe montieren	DE-15	Türdichtungen kontrollieren und reinigen	DE-26
Scharnierblende montieren	DE-15	Abtauen	DE-26
Inbetriebnahme	DE-16	Wenn's mal ein Problem gibt	DE-27
Kühl-Gefrier-Kombination sperren / entsperren	DE-16	Fehler suchen und beheben	DE-27
Temperatur im Kühlbereich einstellen	DE-16	Service	DE-28
		Beratung, Reklamation und Bestellung	DE-28
		Reparaturen und Ersatzteile	DE-28
		Umweltschutz leicht gemacht	DE-29
		Unser Beitrag zum Schutz der Ozonschicht	DE-29
		Verpackungs-Tipps	DE-29
		Entsorgung des Gerätes	DE-29
		Produktdatenblatt nach VO (EU) Nr. 2019/2016	DE-30
		Technische Daten	DE-30

# Ihre Kühl-Gefrier-Kombination stellt sich vor

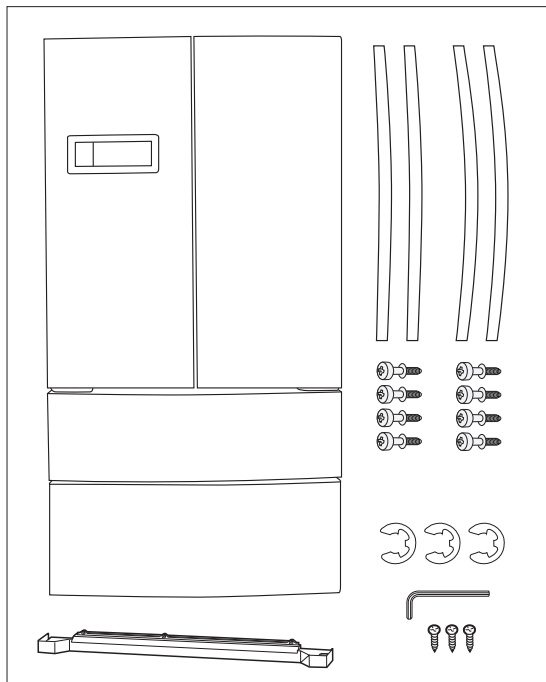

## Ausstattungsmerkmale

- FCKW- und FCK-frei
- Magnet-Türverschluss
- Innenbeleuchtung
- Eiswürfelbehälter

## Lieferumfang

### Kühlbereich:

- 4 Glasablagen, verstellbar
- 2 Glasablagen als Abdeckung für die Frischkühlfächer
- 3 Frischkühlfächer für Obst und Gemüse
- 1 Schubfach für Obst und Gemüse
- 6 offene Türfächer
- 2 geschlossene Türfächer
- 2 Eierablagen
- 1 Flaschenablage

### Gefrierbereich:

- 2 Gefrierschubfächer
- 1 Eisbereiter
- 1 Eiswürfelbehälter
- 1 Eisschaufel
- 1 Messbecher
- 2 Raumteiler, verstellbar

- Garantieunterlagen
- Gebrauchsanleitung

## Kontrolle ist besser

1. Packen Sie die Kühl-Gefrier-Kombination aus und entfernen Sie alle Verpackungsteile, Kunststoffprofile, Klebestreifen und Schaumstoffpolster, auch auf der Geräterückseite.
2. Prüfen Sie, ob die Lieferung vollständig ist:
3. Sollte der Lieferumfang unvollständig sein, wenden Sie sich bitte an unsere Bestellannahme.
4. Kontrollieren Sie, ob die Kühl-Gefrier-Kombination Transportschäden aufweist.
5. Sollten Sie Transportschäden feststellen, nehmen Sie die Kühl-Gefrier-Kombination nicht in Betrieb, benachrichtigen Sie bitte unsere Bestellannahme.



Das Typschild finden Sie im Inneren Ihres Geräts.

## 5 Minuten für Ihre Sicherheit ...

### Bestimmungsgemäßer Gebrauch

Das Gerät dient zum

- Kühlen frischer Lebensmittel,
- Einlagern handelsüblicher Tiefkühlkost,
- Tiefkühlen frischer, zimmerwarmer Lebensmittel,
- Herstellen von Eiswürfeln.

Das Gerät ist für den Gebrauch im privaten Haushalt konzipiert und nicht für eine gewerbliche Nutzung oder Mehrfachnutzung ausgelegt (z. B.: Verwendung durch mehrere Parteien in einem Mehrfamilienhaus).

Das Gerät ist nicht geeignet zur Aufbewahrung von Blutkonserven, medizinischen Produkten, Laborproben etc.

Dieses Kühlgerät ist nicht für die Verwendung als Einbaugerät bestimmt.

Dieses Kühlgerät ist für die Verwendung bei Umgebungstemperaturen von +10 °C bis +43 °C bestimmt.

Verwenden Sie das Gerät ausschließlich wie in dieser Gebrauchsanleitung beschrieben. Jede andere Verwendung gilt als nicht bestimmungsgemäß und kann zu Sachschäden oder sogar zu Personenschäden führen. Der Hersteller übernimmt keine Haftung für Schäden, die durch nicht bestimmungsgemäßen Gebrauch entstanden sind.

### Begriffserklärung

Folgende Signalbegriffe finden Sie in dieser Gebrauchsanleitung.



### WARNUNG

Dieser Signalbegriff bezeichnet eine Gefährdung mit einem mittleren Risikograd, die, wenn sie nicht vermieden wird, den Tod oder eine schwere Verletzung zur Folge haben kann.



### VORSICHT

Dieser Signalbegriff bezeichnet eine Gefährdung mit einem niedrigen Risikograd, die, wenn sie nicht vermieden wird, eine geringfügige oder mäßige Verletzung zur Folge haben kann.

### HINWEIS

Dieser Signalbegriff warnt vor möglichen Sachschäden.



Dieses Symbol verweist auf nützliche Zusatzinformationen.

### Symbolerklärung



Vorsicht: Brandgefahr / brennbare Materialien



„4 Sterne“-Symbol: Gefrierbereich mit -18 °C oder kälter

### Definitionen

„Lebensmittel“ bezeichnet Nahrungsmittel, Zutaten und Getränke einschließlich Wein sowie andere hauptsächlich für den Verzehr bestimmte Dinge, die einer Kühlung bei bestimmten Temperaturen bedürfen.

„Gefriergut“ bezeichnet frische, zimmerwarme Lebensmittel, die möglichst schnell – am besten „schockartig“ – bis in den Kern durchgefroren werden sollen.

„Tiefkühlkost“ bezeichnet Lebensmittel, die bereits tiefgefroren sind und bei denen darauf zu achten ist, die Kühlkette nicht zu unterbrechen.

## Sicherheitshinweise

In diesem Kapitel finden Sie allgemeine Sicherheitshinweise, die Sie zu Ihrem eigenen Schutz und zum Schutz Dritter stets beachten müssen. Beachten Sie auch die Warnhinweise in den einzelnen Kapiteln zu Bedienung, Inbetriebnahme etc.

### Risiken im Umgang mit elektrischen Haushaltsgeräten



## WARNUNG

Stromschlaggefahr!

Das Berühren unter Spannung stehender Teile kann zu schweren Verletzungen oder zum Tod führen.

- Gerät nur in Innenräumen verwenden. Nicht in Feuchträumen oder im Regen betreiben.
- Gerät nicht in Betrieb nehmen oder weiterbetreiben, wenn es
  - sichtbare Schäden aufweist, z. B. die Anschlussleitung defekt ist,
  - Rauch entwickelt oder verbrannt riecht,
  - ungewohnte Geräusche von sich gibt.
 In einem solchen Fall Netzstecker aus der Steckdose ziehen bzw. Sicherung heraus-schrauben/ausschalten und unseren Service kontaktieren (siehe Seite DE-28).
- Das Gerät entspricht der Schutzklasse I und darf nur an eine Steckdose mit ordnungsgemäß installiertem Schutzleiter angeschlossen werden. Beim Anschließen darauf achten, dass die richtige Spannung anliegt. Nähere Informationen hierzu finden Sie auf dem Typschild.

- Die vollständige Trennung vom Stromnetz erfolgt bei diesem Gerät nur durch Ziehen des Netzsteckers aus der Steckdose. Gerät daher nur an eine gut zugängliche Steckdose anschließen, damit es im Störfall schnell vom Stromnetz getrennt werden kann.
- Falls der Netzstecker nach dem Aufstellen nicht mehr zugänglich ist, muss eine allpolige Trennvorrichtung gemäß Überspannungskategorie III in der Hausinstallation mit mindestens 3 mm Kontaktabstand vorgeschaltet sein; hierzu zählen Sicherungen, LS-Schalter und Schütze.
- Bei der Aufstellung des Gerätes ist sicherzustellen, dass die Netzanschlussleitung nicht eingeklemmt oder beschädigt wird. Netzanschlussleitung nicht knicken und nicht über scharfe Kanten legen.
- Netzanschlussleitung von offenem Feuer und heißen Flächen fernhalten.
- Immer am Netzstecker selbst, nicht am Kabel anfassen.
- Netzstecker niemals mit feuchten Händen anfassen.
- Netzanschlussleitung und -stecker nie in Wasser oder andere Flüssigkeiten tauchen.
- Wenn die Netzanschlussleitung dieses Gerätes beschädigt wird, muss sie durch den Hersteller oder seinen Kundendienst oder eine ähnlich qualifizierte Person ersetzt werden, um Gefährdungen zu vermeiden.
- Wenn eigenständige oder unsachgemäße Reparaturen am Gerät vorgenommen werden, können Sach- und Personenschäden entstehen und die Haftungs- und Garantieansprüche verfallen. Niemals versuchen, das defekte – oder vermeintlich defekte – Gerät selbst zu reparieren.

- Eingriffe und Reparaturen am Gerät dürfen ausschließlich autorisierte Fachkräfte vornehmen. Wenden Sie sich im Bedarfsfall an unseren Service (siehe Seite DE-28).
- In diesem Gerät befinden sich elektrische und mechanische Teile, die zum Schutz gegen Gefahrenquellen unerlässlich sind. Bei Reparaturen dürfen ausschließlich Teile verwendet werden, die den ursprünglichen Gerätedaten entsprechen.
- Im Fehlerfall sowie vor umfangreichen Reinigungsarbeiten den Netzstecker aus der Steckdose ziehen bzw. die Sicherung ausschalten/herausdrehen.
- Keine Gegenstände in oder durch die Gehäuseöffnungen stecken und sicherstellen, dass auch Kinder keine Gegenstände einstecken können.
- Gerät regelmäßig auf Schäden prüfen.

#### Brandgefahr!

Unsachgemäßer Umgang mit dem Gerät kann zu einem Brand, zu Verletzungen und zu Sachschäden führen.

- Der Anschluss an eine Zeitschaltuhr oder ein separates Fernwirksystem zur Fernüberwachung und -steuerung ist unzulässig.
- Ortsveränderliche Mehrfachsteckdosen oder Netzteile nicht an der Rückseite des Gerätes platzieren.

#### Risiken im Umgang mit Kältemitteln



### WARNUNG

Brand- und Explosionsgefahr!

Im Kältemittelkreislauf Ihres Gerätes befindet sich das umweltfreundliche, aber brennbare Kältemittel R600a (Isobutan).

- Zum Beschleunigen des Abtauvorgangs keine anderen mechanischen Einrichtungen oder sonstigen Mittel als die vom Hersteller empfohlenen benutzen. Z. B. keine elektrischen Heizgeräte, Messer oder Geräte mit offener Flamme wie z. B. Kerzen verwenden. Die Wärmedämmung und der Innenbehälter sind kratz- und hitzeempfindlich oder können schmelzen.
- Gerät von offenem Feuer und heißen Flächen fernhalten.
- Mechanische Eingriffe in das Kältesystem sind nur autorisierten Fachkräften erlaubt.
- Den Kältemittelkreislauf nicht beschädigen, z. B. durch Aufstechen der Kältemittelkanäle des Verdampfers mit scharfen Gegenständen, Abknicken von Rohrleitungen, Aufschneiden der Isolierung usw.
- Herausspritzendes Kältemittel ist brennbar und kann zu Augenschäden führen. In diesem Fall die Augen unter klarem Wasser spülen und sofort einen Arzt rufen.
- Damit im Fall einer Leckage des Kältemittelkreislaufs kein zündfähiges Gas-Luft-Gemisch entstehen kann, muss der Aufstellraum laut Norm EN 378 eine Mindestgröße von 1 m<sup>3</sup> je 8 g Kältemittel haben. Die Menge des Kältemittels in Ihrem Gerät finden Sie auf dem Typschild des Geräts
- Um Funkenbildung zu verhindern, bei einem Gasleck nicht den Netzstecker ziehen.

**Risiken durch chemische Stoffe** **VORSICHT**

Explosionsgefahr!

Unsachgemäßer Umgang mit chemischen Stoffen kann zu Explosionen führen.

- In diesem Gerät keine explosionsfähigen Stoffe, wie zum Beispiel Aerosolbehälter mit brennbarem Treibgas, lagern.
- Keine explosiven Stoffe oder Sprühdosen mit brennbaren Treibmitteln im Gerät lagern, da sie zündfähige Gas-Luft-Gemische bilden können.
- Zum Abtauen auf keinen Fall Abtausprays verwenden. Sie können explosive Gase bilden.

**Risiken für Kinder** **WARNUNG**

Erstickengefahr!

Kinder können sich in der Verpackungsfolie verfangen oder Kleinteile verschlucken und ersticken.

- Kinder nicht mit der Verpackungsfolie spielen lassen.
- Kinder daran hindern, Kleinteile vom Gerät abzuziehen oder aus dem Zubehörbeutel zu nehmen und in den Mund zu stecken.
- Bei der Entsorgung des Gerätes darauf achten, dass Kinder nicht im Gerät ersticken können (z. B. Kühl- und Gefrierschubladen nicht herausnehmen, Tür/Deckel abschrauben).

**Risiken für bestimmte Personengruppen** **VORSICHT**

Gefahren für Kinder und Personen mit eingeschränkten physischen, sensorischen oder geistigen Fähigkeiten!

- Dieses Gerät kann von Kindern ab 8 Jahren und darüber sowie von Personen mit verringerten physischen, sensorischen oder mentalen Fähigkeiten oder Mangel an Erfahrung und Wissen benutzt werden, wenn sie beaufsichtigt oder bezüglich des sicheren Gebrauchs des Gerätes unterwiesen wurden und die daraus resultierenden Gefahren verstehen. Kinder ab 3 Jahren und jünger als 8 Jahre dürfen das Kühlgerät be- und entladen.
- Kinder dürfen nicht mit dem Gerät spielen.
- Reinigung und Benutzer-Wartung dürfen nicht von Kindern ohne Beaufsichtigung durchgeführt werden.
- Sicherstellen, dass Kinder keinen Zugriff auf das Gerät haben, wenn sie unbeaufsichtigt sind.

**Risiken im Umgang mit Kühl- und Gefriergeräten** **WARNUNG**

Brandgefahr!

Unsachgemäßer Umgang mit dem Gerät kann zu einem Brand und zu Sachschäden führen.

- Belüftungsöffnungen im Gerätegehäuse oder im Einbaugehäuse nicht verschließen.





## VORSICHT

### Gesundheitsgefahr!

Verunreinigte Lebensmittel können gesundheitliche Schäden verursachen.

- Wenn die Tür für eine längere Zeit geöffnet wird, kann es zu einem erheblichen Temperaturanstieg in den Fächern des Gerätes kommen.
- Die Flächen, die mit Lebensmitteln und zugänglichen Ablaufsystemen in Berührung kommen können, regelmäßig reinigen.
- Rohes Fleisch und Fisch in geeigneten Behältern im Kühlschrank so aufbewahren, dass es andere Lebensmittel nicht berührt oder auf diese tropft.
- Zwei-Sterne-Gefrierfächer sind für die Aufbewahrung von bereits eingefrorenen Lebensmitteln und die Aufbewahrung oder Zubereitung von Speiseeis oder Eiswürfeln geeignet.
- Ein-, Zwei- und Drei-Sterne-Fächer sind nicht für das Einfrieren von frischen Lebensmitteln geeignet.
- Wenn das Kühl-/Gefriergerät längere Zeit leer steht, das Gerät ausschalten, abtauen, reinigen und die Tür offen lassen, um Schimmelbildung zu vermeiden.

### Gesundheitsgefahr!

Das Gerät arbeitet eventuell nicht einwandfrei, wenn die Umgebungstemperatur über längere Zeit den vorgeschriebenen Temperaturbereich über- oder unterschreitet. Es kann dann zu einem Temperaturanstieg im Geräteinneren kommen.

- Immer die vorgesehene Umgebungstemperatur einhalten siehe „Bestimmungsgemäßer Gebrauch“ auf Seite DE-4.

Durch falsche Handhabung, unzureichende Kühlung oder Überlagerung können die eingelagerten Lebensmittel verderben. Bei Verzehr besteht die Gefahr einer Lebensmittelvergiftung!

- Stern-Einstufungen (✱✱✱) im Gefrierbereich sowie die daraus resultierenden Lagerzeiten für Tiefkühlprodukte beachten
- Beachten, dass sich die Lagerzeit des Gefrierguts aufgrund eines Temperaturanstiegs im Geräteinneren verkürzen kann (Abtauen, Reinigen oder Stromausfall).
- Bei einem Stromausfall bleibt das Gefriergut noch einige Zeit ausreichend gekühlt. Bei längerem Stromausfall oder einer Störung am Gerät das eingelagerte Gefriergut aus dem Gerät nehmen und in einem ausreichend kühlen Raum oder einem anderen Kühlgerät einlagern. Die maximale Lagerzeit bei einer Störung entnehmen Sie dem Typschild des Geräts.
- Nach einer Störung überprüfen, ob die eingelagerten Lebensmittel noch genießbar sind. Auf- oder angetaute Lebensmittel nicht wieder einfrieren, sondern sofort verbrauchen.
- Zur Bereitung von Eiswürfeln nur Trinkwasser verwenden.

### Verletzungsgefahr durch Gefriergut!

Unsachgemäßer Umgang mit dem Gerät kann zu Verletzungen führen. Es besteht Verbrennungsgefahr durch Tieftemperaturen.

- Die Lebensmittel und die Innenwände des Gefrierbereichs haben eine sehr tiefe Temperatur. Nie mit nassen Händen berühren. Dies kann zu Hautverletzungen führen. Auch bei trockener Haut sind Hautschäden möglich.
- Eiswürfel oder Eis am Stiel vor dem Verzehr etwas antauen lassen, nicht



direkt aus dem Gefrierbereich in den Mund nehmen.

## HINWEIS

### Brandgefahr!

Unsachgemäßer Umgang mit dem Gerät kann zu einem Brand und zu Sachschäden führen.

- Gerät nur an eine ordnungsgemäß installierte Schutzkontakt-Steckdose anschließen.
- Der Anschluss an eine Steckdosenleiste oder eine Mehrfachsteckdose ist unzulässig.
- Gerät nicht direkt an die Wand stellen und die Mindestabstände einhalten siehe „Der richtige Standort“ auf Seite DE-13.

### Gefahr von Sachschäden!

Unsachgemäßer Umgang mit dem Gerät kann zu Sachschäden führen.

- Keine Glas- oder Metallgefäße mit Wasser, Limonade, Bier etc. einlagern. Wasser dehnt sich im gefrorenen Zustand aus und kann den Behälter sprengen.

### Beschädigungsgefahren

## HINWEIS

### Gefahr von Sachschäden!

Wenn das Kühlgerät liegend transportiert wurde, kann Schmiermittel aus dem Kompressor in den Kühlkreislauf gelangt sein.

- Das Kühlgerät möglichst nur aufrecht stehend transportieren.
- Vor Inbetriebnahme das Kühlgerät 2 h aufrecht stehen lassen. Währenddessen fließt das Schmiermittel in den Kompressor zurück.

### Gefahr von Sachschäden!

Unsachgemäßer Umgang mit dem Gerät kann zu Sachschäden führen.

- Gerät nicht an den Türen oder Türgriffen ziehen oder heben.
- Gerät nur auf einem ebenen und festen Untergrund abstellen, der das Gewicht des gefüllten Gerätes tragen kann.
- Beim Auspacken keine scharfen oder spitzen Gegenstände verwenden.
- Beim Auspacken auf keinen Fall das Isoliermaterial an der Geräterückseite beschädigen.
- Keine anderen mechanischen Einrichtungen oder sonstigen Mittel als die vom Hersteller empfohlenen benutzen.
- Keine Gegenstände in den Ventilator stecken und sicherstellen, dass auch Kinder keine Gegenstände hineinstecken.
- Innenraumbeleuchtung ausschließlich zur Beleuchtung des Geräteinneren verwenden. Sie ist nicht zur Beleuchtung eines Raumes geeignet.
- Beim Reinigen beachten:
  - Auf keinen Fall aggressive, körnige, soda-, säure-, lösemittelhaltige oder schmirgelnde Reinigungsmittel verwenden. Diese greifen die Kunststoffflächen an. Empfehlenswert sind Allzweckreiniger mit einem neutralen pH-Wert.
  - Türdichtungen und Geräteteile aus Kunststoff sind empfindlich gegen Öl und Fett. Verunreinigungen möglichst schnell entfernen.
  - Nur weiche Tücher verwenden.
- Nach dem Ausschalten 5 Minuten warten. Erst danach das Gerät erneut einschalten.
- Nur Originalzubehörteile verwenden.

# Bedienelemente

## Innenraum

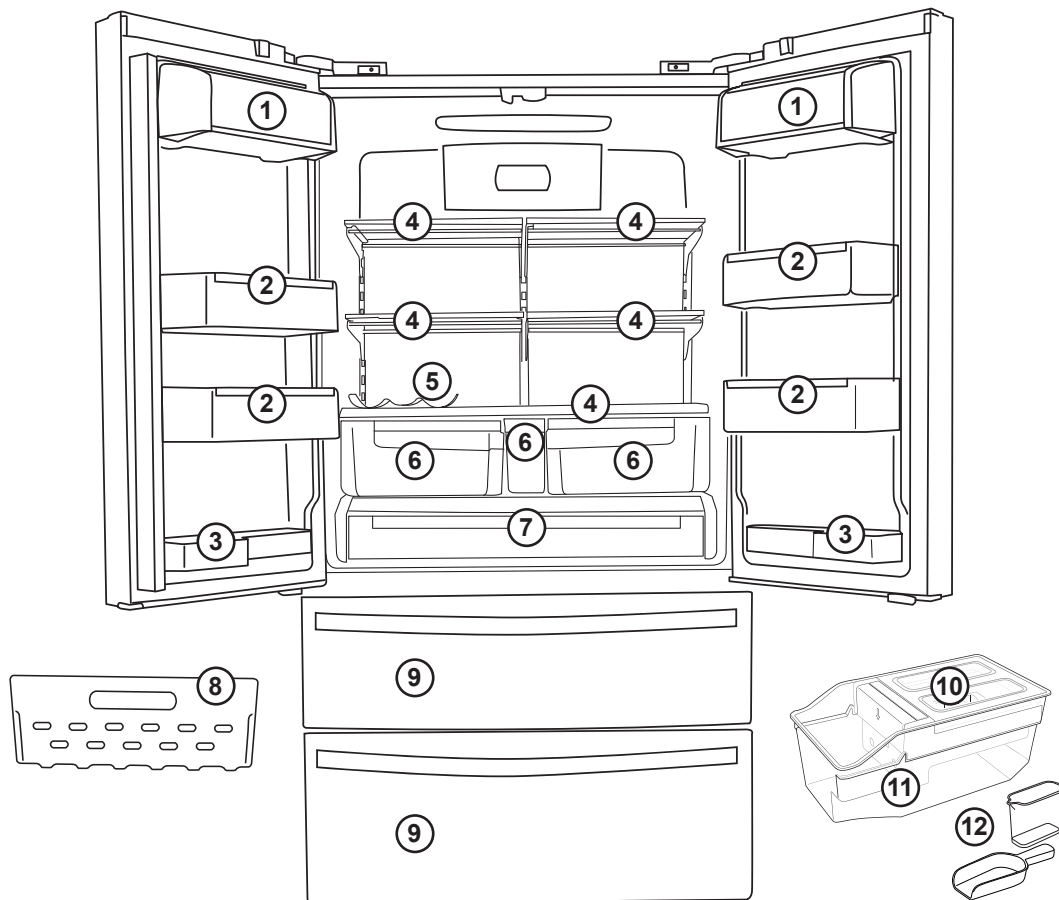

①	Türfach zur Lagerung von Eiern, Butter und Käse.
②	Türablage zur Lagerung von Konserven, Gläsern und Getränkekartons.
③	Türablage zur Lagerung von kleinen Flaschen und Tuben.
④	Glasablage zur Lagerung von gekochten Speisen, Milchprodukten und Wurstwaren.
⑤	Flaschenablage
⑥	Frischkühlfach zur Lagerung von Obst und Gemüse.

⑦	Schubfach zur Lagerung von Obst und Gemüse.
⑧	Raumteiler zur Unterteilung des oberen Gefrierschubfachs.
⑨	Gefrierschubfach zur Lagerung gefrorener Lebensmittel wie Fleisch, Fisch, Speiseeis.
⑩	Eisbereiter zur manuellen Bereitung von Eiswürfeln.
⑪	Eiswürfelbehälter
⑫	Messbecher und Eisschaufel

## Display

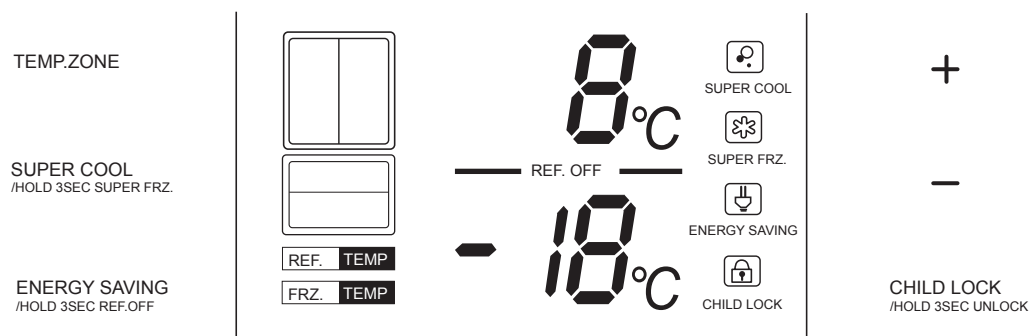

TEMP.ZONE	Wahltaste <b>TEMP.ZONE</b> zum Wählen zwischen den Temperaturzonen Kühlbereich und Gefrierbereich.
	Anzeige <b>REF. TEMP</b> leuchtet, wenn die Temperatureinstellung für den Kühlbereich gewählt ist.
	Anzeige <b>FRZ. TEMP</b> leuchtet, wenn die Temperatureinstellung für den Gefrierbereich gewählt ist.
SUPER COOL	Taste <b>SUPER COOL</b> zum Ein- und Ausschalten „Schnelles Kühlen“ und „Schnelles Einfrieren“. Um „Schnelles Einfrieren“ ein- oder auszuschalten, Taste mehr als 3 Sekunden lang drücken.
	Anzeige <b>SUPER COOL</b> leuchtet, wenn die Temperatureinstellung „Schnelles Kühlen“ gewählt ist.
	Anzeige <b>SUPER FRZ.</b> leuchtet, wenn die Temperatureinstellung „Schnelles Einfrieren“ gewählt ist.
ENERGY SAVING	Taste <b>ENERGY SAVING</b> „Energie sparen“ stellt die Temperatur im Kühlbereich auf 7 °C, im Gefrierbereich auf -15 °C und schaltet die Kühlung im Kühlbereich aus. Um dem Kühlbereich außer Betrieb zu nehmen, Taste mehr als 3 Sekunden lang drücken.
	Anzeige <b>ENERGY SAVING</b> leuchtet, wenn „Energie sparen“ gewählt ist.
	Anzeige Kühlbereich leuchtet, wenn der Kühlbereich in Betrieb ist.
	Anzeige Gefrierbereich leuchtet, wenn der Gefrierbereich in Betrieb ist.
	Anzeige der Temperatur im Kühlbereich.
	Anzeige <b>REF. OFF</b> leuchtet, wenn der Kühlbereich außer Betrieb ist.
	Anzeige der Temperatur im Gefrierbereich.
+	Taste "+" zum Erhöhen der Temperatur im Kühl- oder Gefrierbereich.
-	Taste "-" zum Absenken der Temperatur im Kühl- oder Gefrierbereich.
CHILD LOCK	Taste <b>CHILD LOCK</b> zum Sperren und Entsperrern des Bedienfelds. Um die Sperrung aufzuheben, Taste mehr als 3 Sekunden lang drücken.
	Anzeige <b>CHILD LOCK</b> leuchtet, wenn das Bedienfeld gesperrt ist.

## Gerät vorbereiten



### WARNUNG

#### Verletzungsgefahr beim Transport!

Die Kühl-Gefrier-Kombination ist sehr schwer und kann Sie verletzen, wenn sie Ihnen z. B. auf die Füße fällt.

- Nehmen Sie beim Transport, bei der Aufstellung und Ausrichtung die Hilfe einer weiteren Person in Anspruch.



### WARNUNG

#### Gefahr durch Kältemittel!

Im Kältemittel-Kreislauf Ihrer Kühl-Gefrier-Kombination befindet sich das umweltfreundliche, aber brennbare Kältemittel Isobutan (R600a). Mechanische Eingriffe in das Kältesystem sind nur autorisierten Fachkräften erlaubt.

- Damit im Falle eines Lecks im Kältemittelkreislauf kein entzündliches Gas-Luft-Gemisch entstehen kann, muss der Aufstellraum laut Norm EN 378 eine Mindestgröße von 1 m<sup>3</sup> je 8 g Kältemittel haben. Die Menge an Kältemittel in Ihrer Kühl-Gefrier-Kombination finden Sie auf dem Typenschild.
- Stellen Sie keine wärmeabgebenden Geräte wie Mikrowellen, Toaster etc. auf die Kühl-Gefrier-Kombination. Achten Sie darauf, dass die Lüftungsschlitze nicht verdeckt werden. Betreiben Sie keine elektrischen Geräte innerhalb des Kühl- oder Gefrierbereichs.

### HINWEIS

#### Beschädigungsgefahr!

Unsachgemäßer Umgang mit der Kühl-Gefrier-Kombination kann zu Beschädigungen führen.

- Transportieren Sie die Kühl-Gefrier-Kombination möglichst nur in einer Schräglage von maximal 45 °.
- Vermeiden Sie beim Transport übermäßigen Druck auf Türen und Gerätabdeckungen der Kühl-Gefrier-Kombination.
- Kippen Sie die Kühl-Gefrier-Kombination möglichst nicht in die Horizontale.
- Lassen Sie die Kühl-Gefrier-Kombination nach dem Transport 6 Stunden ruhig stehen, damit die Kühlflüssigkeit zur Ruhe kommt.
- Verwenden Sie beim Entfernen der Schutzfolie von der Türoberfläche keine spitzen Gegenstände.
- Verstellen Sie den Verschlussbalken der linken Kühlbereichstür nicht.

Um den Geruch zu entfernen, der allen neuen Geräten anhaftet, den Innenraum mit lauwarmem Essigwasser auswischen. Auf keinen Fall Seife, scharfe, körnige, soda- oder lösemittelhaltige Putzmittel verwenden.

Neben dem Lieferumfang benötigen Sie einen kleinen Kreuzschlitz-Schraubendreher.

## Der richtige Standort

Die Kühl-Gefrier-Kombination ist für eine bestimmte Umgebungstemperatur ausgelegt (siehe „Bestimmungsgemäßer Gebrauch“ auf Seite DE-4).

Um die größtmögliche Kühlleistung bei geringstem Energieverbrauch zu erzielen, sollte der Standort

- ein nicht zu warmer, trockener, gut belüfteter Raum sein,
- nicht direkt von der Sonne beschienen werden.

Weitere Voraussetzungen:

- Der Fußboden muss tragfähig und eben sein.
- Der Raum muss ein Volumen von mindestens 10 m<sup>3</sup> haben.
- Der Abstand zur Wand muss an allen Seiten mindestens 10 cm betragen.
- Der Abstand zur Zimmerdecke muss mindestens 30 cm betragen.

Ungünstig ist ein Platz unmittelbar neben einem Ofen, Herd oder Heizkörper. Installieren Sie gegebenenfalls eine Isolierplatte zwischen den Geräten. Halten sie auf jeden Fall einen Mindestabstand von 10 cm ein.

### Über Klimaklassen

- Halten Sie immer die vorgeschriebene Umgebungstemperatur ein siehe „Bestimmungsgemäßer Gebrauch“ auf Seite DE-4.

Klimaklasse bedeutet, dass das Gerät für den Betrieb bei der unten genannten Umgebungstemperatur bestimmt ist.

Zonenbezeichnung	Code	Definition
erweiterte gemäßigte Zone	SN	Dieses Kühlgerät ist für die Verwendung bei Umgebungstemperaturen von +10 °C bis +32 °C bestimmt.
gemäßigte Zone	N	Dieses Kühlgerät ist für die Verwendung bei Umgebungstemperaturen von +16 °C bis +32 °C bestimmt.
subtropische Zone	ST	Dieses Kühlgerät ist für die Verwendung bei Umgebungstemperaturen von +16 °C bis +38 °C bestimmt.
tropische Zone	T	Dieses Kühlgerät ist für die Verwendung bei Umgebungstemperaturen von +16 °C bis +43 °C bestimmt.

Sinkt die Raumtemperatur wesentlich darunter, schaltet sich das Gerät nicht so oft ein. Dies bedeutet, dass ein unerwünschter Temperaturanstieg entstehen kann.

## Kühl-Gefrier-Kombination ausrichten

Die Kühl-Gefrier-Kombination muss auf einem ebenen, festen Untergrund stehen. Überprüfen Sie den Stand der Kühl-Gefrier-Kombination am besten mit einer Wasserwaage. Beim Öffnen der Türen darf sich die Kühl-Gefrier-Kombination nicht bewegen.

### Unebenheiten des Untergrunds ausgleichen

Unebenheiten des Untergrunds können Sie über die beiden vorderen Stellfüße ausgleichen.

1. Türen schließen.
2. Kühl-Gefrier-Kombination leicht nach hinten kippen.

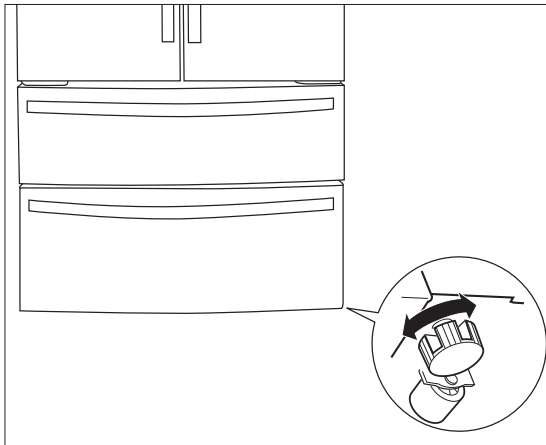

3. Stellfüße hinein bzw. herausdrehen, bis die Kühl-Gefrier-Kombination senkrecht ausgerichtet ist.
4. Kühl-Gefrier-Kombination wieder gerade hinstellen und Ausrichtung mit einer Wasserwaage prüfen.

## Kühlbereichstür schließen

### HINWEIS

#### Beschädigungsgefahr!

Unsachgemäßer Umgang mit der Kühl-Gefrier-Kombination kann zu Beschädigungen führen.

- Verstellen Sie den Verschlussbalken der linken Kühlbereichstür nicht.

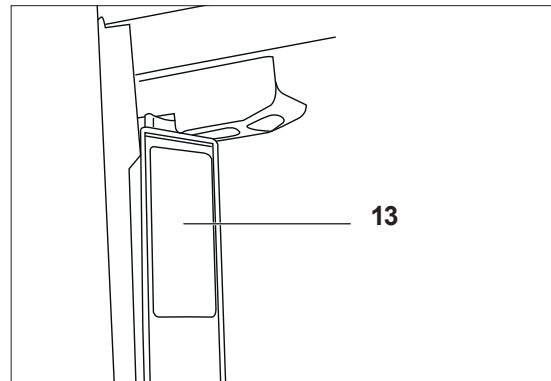

Um Kälteverlust zu vermeiden, ist die linke Kühlbereichstür mit einem Verschlussbalken **13** ausgestattet. Beim Schließen der Tür klappt er automatisch um und verriegelt beide Kühlbereichstüren. Ein Erwärmen des Verschlussbalkens **13** ist normal.

## Türen justieren

Es kann vorkommen, dass die Türen nicht auf gleicher Höhe stehen, auch wenn die Kühl-Gefrier-Kombination selbst vollkommen waagrecht ausgerichtet ist. In diesem Fall können Sie die Stellung der Türen justieren, indem Sie die niedrigere Tür anheben.

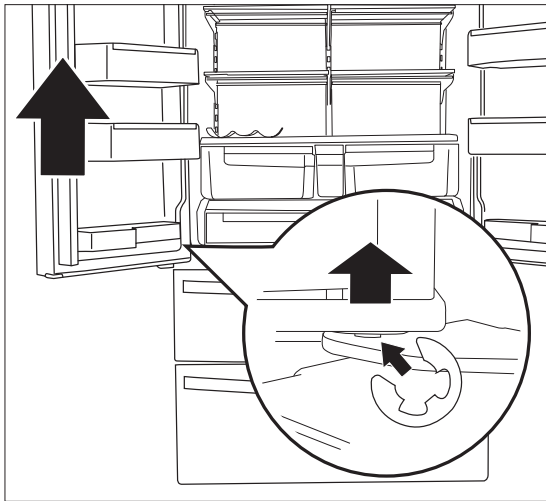

1. Tür öffnen und anheben. Es entsteht eine Lücke zwischen dem unteren Türscharnier und der Tür.
2. Mitgelieferten Befestigungsring in die Lücke einsetzen.
3. Tür schließen.
4. Stellung der Türen überprüfen, ggf. weitere Befestigungsringe einsetzen.

## Türgriffe montieren

Der Lieferumfang beinhaltet vier Türgriffe,  
 – zwei für den Kühlbereich.  
 – zwei für den Gefrierbereich.

Die Türgriffe unterscheiden sich in der Größe ihres Bogens. Die Griffe für den Gefrierbereich besitzen einen höheren Bogen.

1. Mit einem Kreuzschlitz-Schraubendreher die 8 mitgelieferten Bolzen **14** in die Türen schrauben.

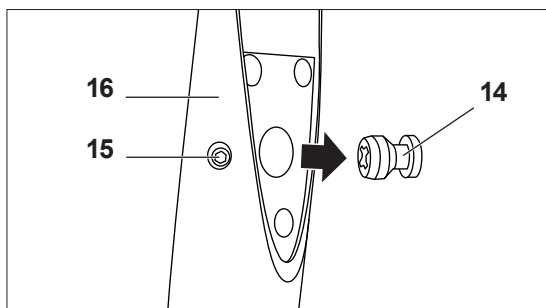

2. Türgriffe **16** auf die Bolzen **14** setzen.
3. Fixierschrauben **15** mit dem mitgelieferten Innensechskant im Uhrzeigersinn festdrehen.

## Scharnierblende montieren

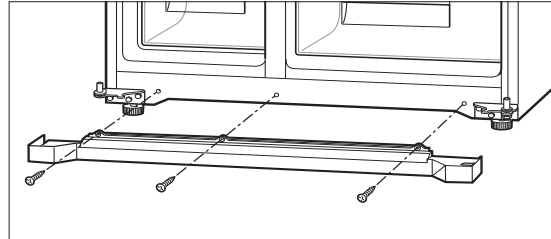

- Mit den 3 mitgelieferten Schrauben Scharnierblende am Gerätesockel befestigen.



# Inbetriebnahme

## HINWEIS

### Beschädigungsgefahr!

Unsachgemäßer Umgang mit der Kühl-Gefrier-Kombination kann zu Beschädigungen führen.

- Lassen Sie die Kühl-Gefrier-Kombination nach ihrem Transport erst ca. 6 Stunden in ihrer normalen Lage stehen, bevor Sie sie in Betrieb nehmen. Dadurch hat das Schmiermittel genügend Zeit, um in den Kompressor zurückzufließen.
- Netzstecker an eine vorschriftsmäßig installierte Steckdose anschließen (siehe „Technische Daten“ auf Seite DE-30).
- Wenn Sie die Gerätetür des Kühlbereichs öffnen, ertönt ein Signalton, und der Geräteinnenraum ist beleuchtet.

## Kühl-Gefrier-Kombination sperren / entsperren

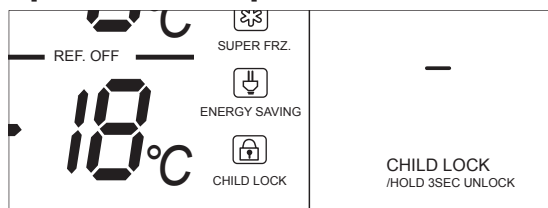

Die Kühl-Gefrier-Kombination ist gegen unbeabsichtigte Änderungen der Einstellungen gesichert. Das Symbol leuchtet in der Display-Anzeige. Wenn Sie eine Taste drücken, ertönt ein Signalton und die Anzeige blinkt.

- Um das Bedienfeld zu entsperren, Taste **CHILD LOCK** 3 Sekunden lang drücken. Die Anzeige erlischt und ein Signalton ertönt. Die Tasten des Bedienfelds sind jetzt freigegeben.
- Um die Sperrung wiederherzustellen,
  - Taste **CHILD LOCK** drücken. Ein Signalton ertönt, und das Symbol erscheint in der Anzeige.
  - 25 Sekunden lang keine Taste drücken. Ein Signalton ertönt, und das Symbol erscheint in der Anzeige.

## Temperatur im Kühlbereich einstellen

### VORSICHT

#### Gesundheitsgefahr!

Das Gerät arbeitet eventuell nicht einwandfrei, wenn es über längere Zeit zu geringer Umgebungstemperatur ausgesetzt wird. Es kann dann zu einem Temperaturanstieg im Kühl- und Gefrierbereich kommen.

- Immer die vorgeschriebene Umgebungstemperatur einhalten siehe „Bestimmungsgemäßer Gebrauch“ auf Seite DE-4.

Wenn Sie eine niedrigere Temperatur einstellen, benötigen Sie mehr Kühlleistung. Das erhöht den Energieverbrauch.

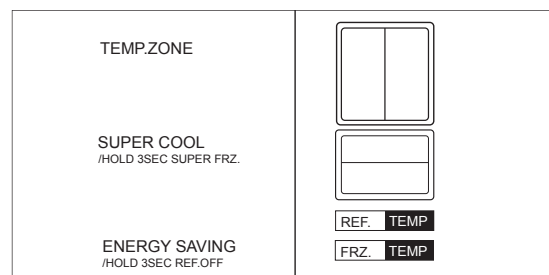

1. Um die Temperatur für den Kühlbereich einzustellen, Taste **TEMP.ZONE** so oft drücken, bis auf dem Display **REF. TEMP** aufleuchtet. Der Kühlbereich ist ausgewählt.

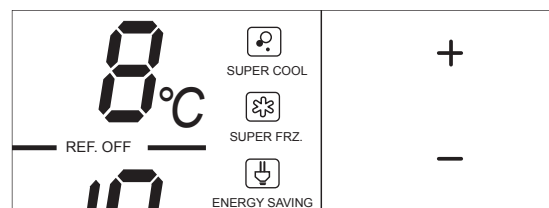

2. Taste **+** drücken, um die Temperatur im Kühlbereich zu erhöhen, Taste **-** drücken, um die Temperatur im Kühlbereich zu senken. Tasten so oft drücken, bis die gewünschte Temperatur in der Anzeige erscheint. Um die Einstellung zu bestätigen, Taste **CHILD LOCK** drücken.

Zur Verfügung stehen die Temperatureinstellungen:

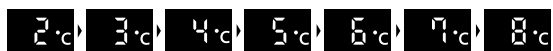

Die ideale Temperatur im Kühlbereich liegt bei +6 °C.

## Temperatur im Gefrierbereich einstellen

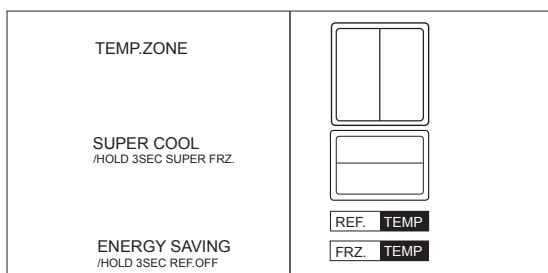

- Um die Temperatur für den Gefrierbereich einzustellen, Taste **TEMP.ZONE** so oft drücken, bis auf dem Display **FRZ. TEMP** aufleuchtet. Der Gefrierbereich ist ausgewählt.

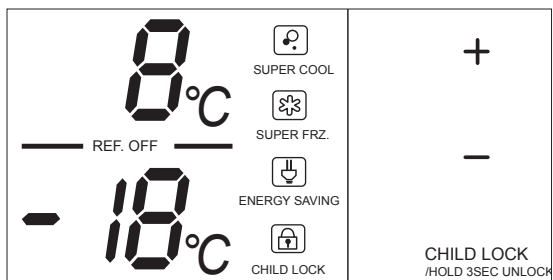

- Taste **+** drücken, um die Temperatur im Gefrierbereich zu erhöhen, Taste **-** drücken, um die Temperatur im Gefrierbereich zu senken. Tasten so oft drücken, bis die gewünschte Temperatur in der Anzeige erscheint. Um die Einstellung zu bestätigen, Taste **CHILD LOCK** drücken.

Zur Verfügung stehen die Temperatureinstellungen:

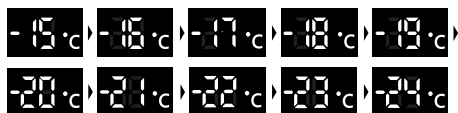

Die ideale Temperatur im Gefrierbereich liegt bei -18 °C.

## Gerät abschalten, ohne die Stromzufuhr zu unterbrechen



### VORSICHT

#### Gesundheitsgefahr!

Durch falsche Handhabung, unzureichende Kühlung oder Überlagerung können die eingelagerten Lebensmittel verderben. Bei deren Verzehr besteht die Gefahr einer Lebensmittelvergiftung.

- Überprüfen Sie nach einem eventuellen Stromausfall, ob die eingelagerten Lebensmittel noch genießbar sind. Verbrauchen Sie angetaute Lebensmittel sofort.
- Frieren Sie auf- oder angetaute Lebensmittel nicht wieder ein.
- Entsorgen Sie nach einem eventuellen Stromausfall eingefrorene Lebensmittel, die erkennbar angetaut sind.
- Nehmen Sie – auch bei einem nur vorübergehenden Abschalten – des Kühlbereichs die Lebensmittel aus dem Kühlbereich der Kühl-Gefrier-Kombination, und lagern Sie sie in einem ausreichend kühlen Raum oder einem anderen Kühlschrank.

Um den Kühlbereich außer Betrieb zu nehmen (z.B. während des Urlaubs), ohne die Stromzufuhr zu unterbrechen,

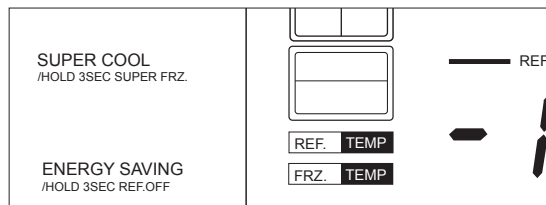

- Taste **ENERGY SAVING** 3 Sekunden lang drücken.

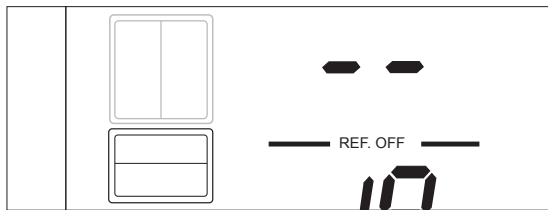

Die Anzeige **REF. OFF** blinkt. Die Temperatureinstellung für den Kühlbereich wechselt auf --. Das Symbol für den Kühlbereich  erlischt.

- Um die Sperrung aufzuheben, Taste **ENERGY SAVING** erneut 3 Sekunden lang drücken. Die ursprüngliche Temperatureinstellung erscheint auf dem Display. Das Symbol  wird wieder angezeigt.

## Energie sparen

Um die größtmögliche Kühlleistung bei geringstem Energieverbrauch zu erzielen,

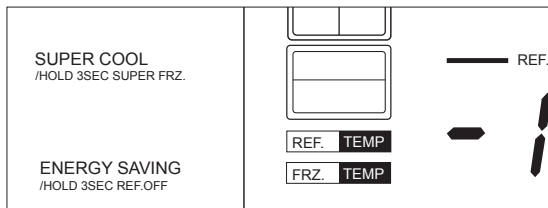

- Taste **ENERGY SAVING** drücken.

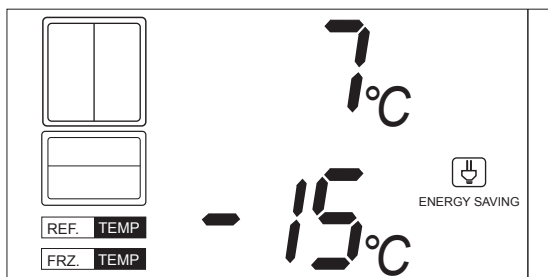

In der Anzeige leuchtet das Symbol  auf. Die Temperatureinstellung für den Kühlbereich wechselt auf 7 °C und die Temperatureinstellung für den Gefrierbereich auf -15 °C.

- Um „Energie sparen“ aufzuheben, erneut Taste **ENERGY SAVING** drücken. Die ursprünglichen Temperatureinstellungen erscheinen auf dem Display. Das Symbol  erlischt.

**Hinweis:** Verwenden Sie eine Gefrierraumtemperatur wärmer als -18 °C nur zur kurzfristigen Lagerung!

Eingefrorene Lebensmittel brauchen dauerhaft eine gleichmäßige Lagertemperatur von -18 °C, um optimal gelagert zu werden.

Der Energieverbrauch und die Temperatur in der Kühl-Gefrier-Kombination können ansteigen,

- wenn die Raumtemperatur über- oder unterschritten wird.
- abhängig von dem vorgesehenen Standort.
- wenn die Türen häufig oder lange geöffnet werden.

Um einen übermäßigen Kälteverlust zu verhindern, ertönt ein Signalton, wenn eine oder beide Türen der Kühl-Gefrier-Kombination länger als 1,5 Minuten geöffnet sind. Die Innenraumbeleuchtung schaltet sich aus.

- Schließen Sie die Gefrierbereichs- und/oder die Kühlbereichstüren.

## Standby-Funktionen

Wenn 30 Sekunden lang keine Taste gedrückt wurde, schalten sich alle Display-Anzeigen ab.

Damit die Display-Anzeigen aufleuchten,

- eine beliebige Taste drücken.
- eine Tür öffnen.

# Kühlen und Einfrieren

## Kühlen



### VORSICHT

#### Gesundheitsgefahr!

Der Verzehr verdorbener Lebensmittel kann zu einer Lebensmittelvergiftung führen.

- Verpacken Sie besonders rohes Fleisch und Fisch ausreichend, sodass danebenliegende Lebensmittel nicht durch Salmonellen o. Ä. kontaminiert werden.
- Überschreiten Sie nicht die von den Lebensmittelherstellern empfohlenen Lagerzeiten für die jeweiligen Lebensmittel. Halten Sie die auf der Verpackung angegebenen Lagertemperaturen ein.

#### Gesundheitsgefahr!

Verunreinigte Lebensmittel können gesundheitliche Schäden verursachen.

- Wenn die Tür für eine längere Zeit geöffnet wird, kann es zu einem erheblichen Temperaturanstieg in den Fächern des Gerätes kommen.
- Die Flächen, die mit Lebensmitteln und zugänglichen Ablaufsystemen in Berührung kommen können, regelmäßig reinigen.
- Rohes Fleisch und Fisch in geeigneten Behältern im Kühlschrank so aufbewahren, dass es andere Lebensmittel nicht berührt oder auf diese tropft.
- Wenn das Kühl-/Gefriergerät längere Zeit leer steht, das Gerät ausschalten, abtauen, reinigen und die Tür offen lassen, um Schimmelbildung zu vermeiden.

## HINWEIS

#### Beschädigungsgefahr!

Unsachgemäßer Umgang mit der Kühl-Gefrier-Kombination kann zu Beschädigungen führen.

- Lagern Sie nicht mehr als 10 kg Kühlgut im Schubfach des Kühlbereichs.

Damit Aroma und Frische der Nahrungsmittel im Kühlbereich erhalten bleiben, legen oder stellen Sie alle zu kühlenden Lebensmittel nur verpackt in den Kühlbereich. Verwenden Sie spezielle Kunststoffbehälter für Lebensmittel oder handelsübliche Folien.

- Kombinieren Sie die Schubladen, Glas- und Türablagen wie in der Abbildung auf Seite DE-10 gezeigt, um die effizienteste Energienutzung für Ihr Gerät zu erzielen.
- Eine zu hohe oder zu niedrige Temperatureinstellung kann dazu führen, dass der Haltbarkeitszeitraum Ihrer Lebensmittel verkürzt wird. Dies führt zu höheren Lebensmittelabfällen.
- Stellen Sie die Temperatur im Kühlbereich auf +6 °C und befüllen Sie den Kühlbereich so, dass die Temperaturverhältnisse im Inneren optimal ausgenutzt und die optimale Aufbewahrung der Lebensmittel gewährleistet werden kann.
- Folgende Tipps zeigen Ihnen, wie Sie Lebensmittel in Ihrem Gerät lagern können, um sie über den längstmöglichen Zeitraum bestmöglich aufzubewahren. Auf diese Weise vermeiden Sie Lebensmittelabfälle:
  - Lassen Sie warme Lebensmittel abkühlen, ehe Sie sie in den Kühlbereich stellen.
  - Legen Sie die Lebensmittel
    - so in den Kühlbereich, dass die Luft frei zirkulieren kann. Decken Sie die Ablagen nicht mit Papier o. ä. ab.
    - nicht direkt an die Rückwand. Sie können sonst an der Rückwand festfrieren.
  - Legen Sie ein Kühlschrankthermometer auf die Glasablage über dem Frischkühlfach, um die richtige Temperatur kontrollieren zu können. Optimal sind etwa 6 °C.
  - Obst/Gemüse: Frisches Obst und Gemüse in die Frischkühlfächer legen. Eine hohe Luftfeuchtigkeit hält Obst und Gemüse länger frisch.

- Auf der Glasablage über den Frischkühlfächern ist es am kältesten. Dies ist günstig für Frischfleisch, Wild, Geflügel, Speck, Wurst und rohen Fisch.
- Gekochtes/Gebackenes auf die Glasablagen legen.
- Im oberen Bereich und in den Türablagen ist es am wärmsten, günstig für streichfähige Butter und Käse.
- Stellen Sie sicher, dass Flaschen und Getränkekartons gut verschlossen sind und nicht auslaufen können. Legen Sie Flaschen und Getränkekartons in die Türablage oder in die dafür vorgesehenen Flaschenablage.

### Luftfeuchtigkeit regulieren

Die Luftfeuchtigkeit in den Frischkühlfächern kann mit den Reglern der „Humidity Control“ stufenlos reguliert werden.

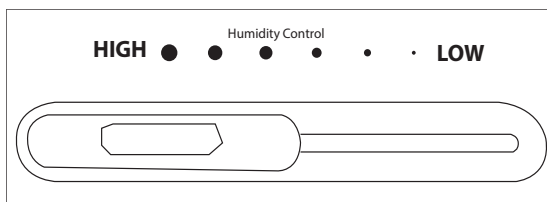

- Die Einstellung **HIGH** sorgt für eine hohe Luftfeuchtigkeit innerhalb des Frischkühlfachs. Dies ist ideal zum Lagern von Obst und Gemüse.
- Die Einstellung **LOW** sorgt für eine geringe Luftfeuchtigkeit innerhalb des Frischkühlfachs und ist geeignet für die Lagerung von Fleisch- und Wurstwaren.

### Schnelles Kühlen

Mit der Schnellkühlfunktion SUPER COOL können Lebensmittel, die Sie in den Kühlbereich stellen, schneller gekühlt wird.

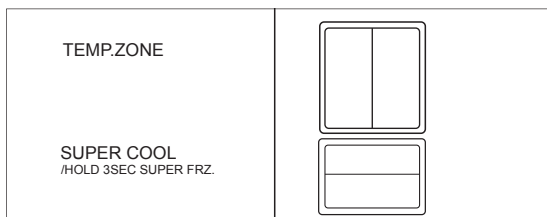

- Taste **SUPER COOL** drücken.

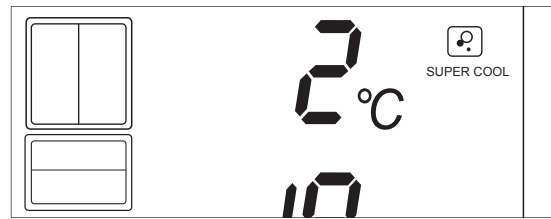

In der Anzeige leuchtet das Symbol  auf. Die Temperatureinstellung für den Kühlbereich wechselt auf 2 °C.

- Wenn der Inhalt des Schnellkühlfachs ausreichend gekühlt ist, erneut Taste **SUPER COOL** drücken. Auf dem Display leuchtet die ursprüngliche Temperatureinstellung auf und das Symbol  erlischt.

 Nach 2,5 Stunden schaltet sich die Funktion selbsttätig aus und kehrt zur Ausgangs-Einstellung zurück.

### Glasablagen umsetzen

Die effizienteste Energienutzung für Ihr Gerät erzielen Sie, wenn Sie die Schubladen, Glas- und Türablagen wie in der Abbildung auf Seite DE-10 gezeigt, kombinieren.

1. Glasablage anheben und herausnehmen.
2. Glasablage an neuer Position von oben in die Halterungen an der Geräterückwand einsetzen.

### Einfrieren



#### Gesundheitsgefahr!

Verunreinigte Lebensmittel können gesundheitliche Schäden verursachen.

- Zwei-Sterne-Gefrierfächer sind für die Aufbewahrung von bereits eingefrorenen Lebensmitteln und die Aufbewahrung oder Zubereitung von Speiseeis oder Eiswürfeln geeignet.
- Ein-, Zwei- und Drei-Sterne-Fächer sind nicht für das Einfrieren von frischen Lebensmitteln geeignet.

**Verletzungsgefahr!**

Ein unsachgemäßer Umgang mit der Kühl-Gefrier-Kombination kann zu Verletzungen führen.

- Wenn Sie die gefrorenen Innenwände oder Lebensmittel mit nassen Händen berühren, können Sie sich Ihre Haut verletzen. Auch bei trockener Haut sind Hautschäden möglich. Benutzen Sie ein trockenes Tuch zum Anfassen der Tiefkühlkost.
- Bei direktem Kontakt mit dem Gefriergut besteht Verbrennungsgefahr durch Tieftemperaturen. Nehmen Sie deshalb keine Eiswürfel oder Eis am Stiel direkt aus dem Gefrierbereich in den Mund.

**HINWEIS****Beschädigungsgefahr!**

Unsachgemäßer Umgang mit der Kühl-Gefrier-Kombination kann zu Beschädigungen führen.

- Frieren Sie keine kohlenensäurehaltigen Getränke ein! Wasser dehnt sich im gefrorenen Zustand aus und kann den Behälter sprengen.
- Frieren Sie hochprozentigen Alkohol nur fest verschlossen ein.
- Lagern Sie keine Glas- oder Metallgefäße mit Flüssigkeit ein.

- Beachten Sie die Angaben in diesem Kapitel, um Ihre Lebensmittel über den längstmöglichen Zeitraum bestmöglich zu lagern.

Das Einfrieren von Lebensmitteln hat eine positive Wirkung auf die Haltbarkeit der Lebensmittel. Somit lassen sich auch Lebensmittelabfälle vermeiden.

- Stellen Sie die Temperatur im Gefrierbereich auf  $-18\text{ °C}$ . So können die Temperaturverhältnisse im Inneren optimal ausgenutzt und die optimale Aufbewahrung der Lebensmittel gewährleistet werden:

- Legen Sie Lebensmittel zum Einfrieren in die Gefrierschubladen.

Damit Geschmack und Nährwert Ihrer Tiefkühlkost erhalten bleiben, Ihre Kühl-Gefrier-Kombination nicht zu viel Strom verbraucht und der Gefrierbereich nicht unnötig oft abgetaut werden muss, beachten Sie bitte:

- Tiefkühlkost braucht eine gleichmäßige Lagertemperatur von  $-18\text{ °C}$ .
- Das maximale Gefriervermögen entnehmen Sie dem Typschild des Geräts.
- Nur qualitativ einwandfreie Lebensmittel einfrieren, die ihren Eigenschaften entsprechend vorbereitet, portioniert und verpackt wurden.
- Auch Fertiggerichte möglichst in Portionsgrößen einfrieren. Kleine Mengen frieren schneller bis zum Kern durch. Außerdem ist es wirtschaftlicher, mehrere kleine Portionen einzufrieren, als den Rest einer großen Portion wegzuwerfen.
- Fleisch, Geflügel und Fisch roh oder zubereitet in haushaltsgerecht portionierten Mengen einfrieren und später im Kühlschrank auftauen. Darauf achten, dass z. B. Fleisch nicht in der eigenen Auftauflüssigkeit liegt.
- Frische und zubereitete Speisen ungesalzen und ungewürzt einfrieren. Ungesalzen eingefrorene Lebensmittel haben eine längere Haltbarkeit.
- Damit Tiefkühlkost nicht austrocknet, Fremdgeschmack annimmt oder ausläuft, widerstandsfähiges Verpackungsmaterial verwenden, d. h. luft- und flüssigkeitsundurchlässig, nicht zu steif, gut verschließbar und zu beschriften.
- Beim Einlagern fertiger Tiefkühlkost die Anweisungen des Herstellers beachten.
- Empfohlene Lagerzeiten und -temperaturen einhalten.
- Darauf achten, dass frische Lebensmittel beim Einlagern nicht mit bereits eingefrorener Tiefkühlkost in Berührung kommen, da diese antauen könnte.
- Zubereitete Lebensmittel abkühlen lassen, bevor sie eingefroren werden. Das spart nicht nur Energie, sondern vermeidet auch übermäßige Reifbildung in der Kühl-Gefrier-Kombination.
- Keine vollen Getränkeflaschen einfrieren. Flüssigkeiten dehnen sich beim Gefrieren aus und die Flaschen können platzen.



## Schnelles Einfrieren

Mit der Schnelleinfrierfunktion SUPER COOL können Sie den Gefrierbereich vor dem Einlagern von Lebensmitteln vorkühlen oder frische Lebensmittel einfrieren.

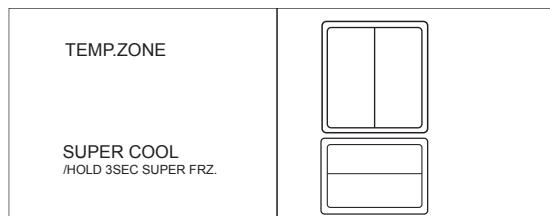

1. Taste **SUPER COOL** 3 Sekunden lang drücken.



Die Temperatureinstellung für den Gefrierbereich wechselt auf  $-24\text{ °C}$  und das Symbol  wird angezeigt.

2. Beträgt die Temperatur  $-18\text{ °C}$  (mit einem Kühl-/Gefrierthermometer kontrollieren), kann bereits tiefgekühlte Ware eingelagert werden.
3. Beträgt die Temperatur  $-22\text{ °C}$ , können frische Lebensmittel eingelagert werden. Die Temperatur im Gefrierbereich steigt kurzfristig an.
4. Nach weiteren 24 Stunden ist die Ware bis in den Kern gefroren. Taste **SUPER COOL** erneut 3 Sekunden lang drücken. Auf dem Display leuchtet die ursprüngliche Temperatureinstellung auf und das Symbol  erlischt.

 Nach 18 Stunden schaltet sich die Funktion selbsttätig aus und kehrt zur Ausgangs-Einstellung zurück.

## Gefriervermögen

Die Angaben zum Gefriervermögen Ihres Geräts finden Sie auf dem Typschild Ihres Geräts.

- Halten Sie wenn möglich das maximale Gefriervermögen ein.

## Bis zum angegebenen maximalen Gefriervermögen:

Wenn Sie das maximale Gefriervermögen einhalten, gefriert die Ware am schnellsten. Nach dem Einlagern der frischen Ware steigt die Temperatur im Gefrierbereich kurzfristig an. Nach weiteren 12 Stunden ist die Ware bis in den Kern gefroren.

## Über dem angegebenen maximalen Gefriervermögen:

Wenn Sie ausnahmsweise mehr Ware auf einmal einfrieren wollen, dauert das Einfrieren länger. Dabei darf die frische Ware keinen Kontakt mit dem bereits eingelagerten Gefriergut bekommen, da dieses sonst antauen kann. Lässt sich der Kontakt mit dem eingelagerten Gefriergut nicht vermeiden, empfehlen wir, vor dem Einfrieren der frischen Ware eine Kältereserve im Gefrierbereich zu schaffen (siehe „Schnelles Einfrieren“ auf Seite DE-22).

## Eiswürfel bereiten

### **VORSICHT**

#### Gesundheitsgefahr!

Durch falsche Handhabung, unzureichende Kühlung oder Überlagerung können die eingelagerten Lebensmittel verderben. Bei deren Verzehr besteht die Gefahr einer Lebensmittelvergiftung.

- Verwenden Sie zur Bereitung von Eiswürfeln nur Trinkwasser.

### **VORSICHT**

#### Verletzungsgefahr!

Ein unsachgemäßer Umgang mit der Kühl-Gefrier-Kombination kann zu Verletzungen führen.

- Bei direktem Kontakt mit dem Gefriergut besteht Verbrennungsgefahr durch Tieftemperaturen. Nehmen Sie deshalb keine Eiswürfel direkt aus dem Gefrierbereich in den Mund.



1. Messbecher **12** bis zur Markierung **MAX** mit frischem Trinkwasser füllen. Die Füllmenge reicht aus, um eine Eisschale im Eisbereiter **10** zu füllen.

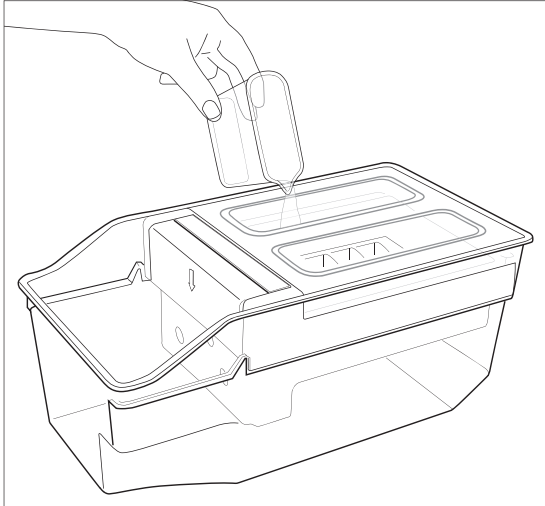

2. Wasser gleichmäßig entlang des Schlitzes in die Eisschale gießen.
3. Zum Füllen der zweiten Eisschale Schritt 1 und 2 wiederholen.

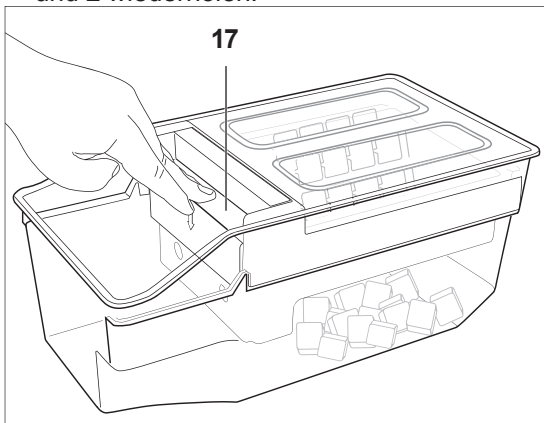

4. Wenn das Wasser zu Eis gefroren ist, Taste **17** bis zum Anschlag nach unten drücken. Die Eisschalen drehen sich und die Eiswürfel fallen in den Eiswürfelbehälter.
5. Eiswürfel mit der Eisschaufel entnehmen.

## Raumteiler umsetzen

Um den Raumteiler im oberen Gefrierschubfach umzusetzen,

1. Raumteiler in Richtung des Pfeils nach vorn drücken und herausheben.
2. Raumteiler an neuer Position von oben in die Halterungen einsetzen.

## Pflege und Wartung



### WARNUNG

#### Brand- und Explosionsgefahr!

Im Kältemittelkreislauf Ihres Gerätes befindet sich das umweltfreundliche, aber brennbare Kältemittel R600a (Isobutan).

- Zum Beschleunigen des Abtauvorgangs keine anderen mechanischen Einrichtungen oder sonstigen Mittel als die vom Hersteller empfohlenen benutzen. Z. B. keine elektrischen Heizgeräte, Messer oder Geräte mit offener Flamme wie z. B. Kerzen verwenden. Die Wärmedämmung und der Innenbehälter sind kratz- und hitzeempfindlich oder können schmelzen.
- Keine elektrischen Geräte innerhalb des Kühlfachs betreiben, die nicht der vom Hersteller empfohlenen Bauart entsprechen.

#### Explosionsgefahr!

Abtausprays können explosive Gase bilden, kunststoffschädigende Komponenten enthalten und gesundheitsschädlich sein.

- Verwenden Sie nie Abtausprays.
- Zum Beschleunigen des Abtauvorgangs keine anderen mechanischen Einrichtungen oder sonstigen Mittel als die vom Hersteller empfohlenen benutzen.

#### Gesundheitsgefahr!

Ein Temperaturanstieg des Gefrierguts während des Abtauens kann die Lebensdauer des Gefrierguts verkürzen,

- Sorgen Sie dafür, dass das Gefriergut während der Abtauzeit ausreichend kühl zwischengelagert wird.



### VORSICHT

#### Verletzungsgefahr!

Unsachgemäßer Umgang mit der Kühl-Gefrier-Kombination kann zu Hautschäden und Verletzungen führen.

- Fassen Sie niemals mit nassen Händen an die Innenwände oder die gefrorenen Lebensmittel. Auch bei trockenen Händen sind Verletzungen möglich.
- Nutzen Sie zum Herausnehmen der Tiefkühlkost ein trockenes Handtuch.

### HINWEIS

#### Beschädigungsgefahr!

Unsachgemäßer Umgang mit der Kühl-Gefrier-Kombination kann zu Beschädigungen führen.

- Verwenden Sie keine elektrischen Heizgeräte, offene Flammen oder Eiskratzer zum Abtauen. Die Isolierung könnte schmelzen oder zerkratzt werden.
- Halten Sie die Glasablagen beim Herausnehmen an ihrem Kunststoffrahmen fest. Die Glasplatten in den Glasablagen über den Frischkühlfächern sind lose eingelegt und können herausgedrückt werden.
- Verwenden Sie zum Reinigen keine ätzenden und scheuernden Reinigungsmittel- oder -schwämme. Diese können die Oberflächen beschädigen. Empfehlenswert sind Allzweckreiniger mit einem neutralen pH-Wert.
- Spritzen Sie die Kühl-Gefrier-Kombination niemals mit einem Wasserstrahl ab (z. B. Hochdruckreiniger).
- Achten Sie darauf, dass kein Reinigungswasser in die elektrischen Teile dringt.

- Verwenden Sie nur weiche Tücher.
- Verwenden Sie Pflegemittel nur für die Außenflächen.
- Die Türdichtung ist empfindlich gegen Öl und Fett. Die Oberflächen werden durch ungeeignete Reinigungsmittel beschädigt. Fetten Sie daher die Türdichtungen nicht ein.

## Außenwände und Türen reinigen

### – Lackierte Oberflächen

Verwenden Sie nur eine leichte pH-neutrale Seifenlauge. Niemals Scheuerpulver, soda-, säure- oder lösemittelhaltige Putzmittel verwenden.

### – Edelstahl-Oberflächen

Verwenden Sie spezielle Edelstahl-Reiniger aus dem Fachhandel. Niemals Politur verwenden!

## Kühlbereich reinigen

1. Netzstecker aus der Steckdose ziehen.
2. Kühlgut herausnehmen und in einen kühlen Raum stellen.
3. Frischkühlfächer, Türablagen, Glasablagen und Glasplatten herausnehmen und in lauwarmem Wasser mit etwas Spülmittel reinigen.
4. Zur Vorbeugung gegen Schimmelpilze ist auch der Zusatz von Essig geeignet. (Reinigungssessig, Haushaltssessig oder Essigsensenz).
5. Mit klarem Wasser nachwischen.
6. Trocken wischen und die Tür zum Lüften noch einige Zeit offen lassen. Frischkühlfächer, Türablagen, Glasablagen und Glasplatten wieder einsetzen.
7. Kühlgut wieder einlegen, und Netzstecker in die Steckdose stecken.
8. Taste **SUPER COOL** drücken. In der Anzeige leuchtet das Symbol  auf.

9. Sobald eine Temperatur von +6 °C im Kühlbereich erreicht ist, erneut Taste **SUPER COOL** drücken. Auf dem Display leuchtet die ursprüngliche Temperatureinstellung auf. Gewünschte Temperatur einstellen (siehe „Temperatur im Kühlbereich einstellen“).

## Gefrierbereich reinigen

### Kälteresere schaffen

1. Mindestens 3 Stunden vor dem Abtauen Taste **SUPER COOL** 3 Sekunden lang drücken. In der Anzeige leuchtet das Symbol  auf. Die Tiefkühlkost erhält so eine Kältereserve und taut nicht so schnell auf.
2. Netzstecker aus der Steckdose ziehen.
3. Gefriergut herausnehmen. Dick in Zeitungspapier einwickeln und kühl zwischenlagern.

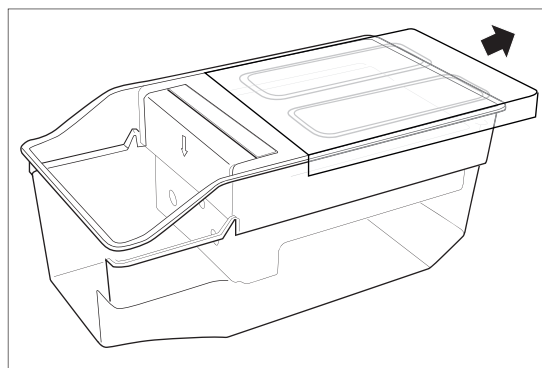

### Utensilien entnehmen

- Eisbereiter, Eiswürfelbehälter, Eisschaufel, Messbecher und Raumteiler herausnehmen.
- Falls erforderlich, können Sie auch die Gefrierschale aus dem **oberen** Gefrierfach entnehmen.
  - Dazu die obere Gefrierschublade soweit wie möglich öffnen und am Griff festhalten.
  - Die Gefrierschale mit beiden Händen links und rechts anfassen, nach hinten drücken und nach oben herausziehen.



- Deckel vom Eisbereiter abziehen.

### Gefrierschubladen, -schalen und Zubehörteile reinigen

1. Eisbereiter und -deckel, Eisschaufel, Messbecher und Raumteiler in warmem Spülwasser abwaschen. Gründlich abtrocknen.
2. Gefrierschubfächer und Gefrierschalen mit warmem Spülwasser auswischen. Beim Nachwischen einige Tropfen Essig ins Wasser geben, um Schimmelbildung vorzubeugen. Gründlich abtrocknen.
3. Die Türdichtung mit klarem Wasser reinigen. Gründlich abtrocknen.
4. Nach dem Reinigen alles, einschließlich der Türdichtung, gründlich trocken reiben und kurze Zeit lüften.
5. Gefriergut wieder einlegen, und Netzstecker in die Steckdose stecken.
6. Taste **SUPER COOL** 3 Sekunden lang drücken. In der Anzeige leuchtet das Symbol  auf.
7. Sobald eine Temperatur von  $-18\text{ °C}$  im Gefrierbereich erreicht ist, Taste **SUPER COOL** erneut 3 Sekunden lang drücken. Auf dem Display leuchtet die ursprüngliche Temperatureinstellung auf und das Symbol  erlischt.
8. Gewünschte Temperatur einstellen (siehe „Temperatur im Gefrierbereich einstellen“).

**Tipp:**

Um nach Pflege und Wartung die gesamte Kühl-Gefrier-Kombination schnell in Betrieb zu nehmen, verwenden Sie gleichzeitig die Temperatureinstellungen „Schnelles Einfrieren“ und „Schnelles Kühlen“.

### Türdichtungen kontrollieren und reinigen

Türdichtungen regelmäßig kontrollieren, damit keine warme Luft in die Kühl-Gefrier-Kombination eindringt.

1. Zur Prüfung ein dünnes Stück Papier an verschiedenen Stellen einklemmen. Das Papier muss sich an allen Stellen gleich schwer durchziehen lassen.
2. Falls die Dichtung nicht überall gleichmäßig anliegt: Dichtung an den entsprechenden Stellen vorsichtig mit einem Haartrockner erwärmen und mit den Fingern etwas herausziehen.
3. Verschmutzte Dichtungen nur mit klarem Wasser reinigen.

### Abtauen

#### Gefrierraum

Durch die No-Frost-Technik bleibt der Gefrierbereich eisfrei. Ein Abtauen ist nicht notwendig.

#### Kühlraum

Das Abtauen des Kühlraums erfolgt automatisch. Das Tauwasser fließt durch eine Öffnung in der Geräterückwand in eine Tauwasserschale, wo es durch die Abwärme des Motors verdunstet.

# Wenn's mal ein Problem gibt

## Fehler suchen und beheben

Prüfen Sie bitte anhand dieser Tabelle, ob Sie die festgestellte Störung selbst beheben können.



### WARNUNG

#### Stromschlag- und Verletzungsgefahr!

Durch unsachgemäße Reparatur einer defekten Kühl-Gefrier-Kombination wird der Reparateur und der Benutzer in Gefahr gebracht.

- Lassen Sie nur autorisierte Fachkräfte die Kühl-Gefrier-Kombination reparieren. Wenden Sie sich im Zweifelsfall an unseren Service (siehe „Service“ auf Seite DE-28).
- Führen Sie nur die Aktionen aus, die in dieser Gebrauchsanleitung beschrieben werden.

Problem	Mögliche Ursache	Lösungen, Tipps
Kompressor und Innenbeleuchtung aus.	Steckdose hat keinen Strom.	Durch Anschluss eines anderen Geräts prüfen.
	Netzstecker sitzt nicht fest.	Festen Sitz des Netzsteckers kontrollieren.
Kompressor läuft nicht, Innenbeleuchtung an.	Gewünschte Temperatur ist erreicht.	Weiteres Kühlen nicht erforderlich. Wenn die Innentemperatur steigt, schaltet sich der Kompressor selbsttätig ein.
Kühl-Gefrier-Kombination kühlt zu stark.	Falsche Temperatur-Einstellung. Zu hohe Kühlstufe gewählt.	Niedrigere Kühlstufe wählen.
Kühl-Gefrier-Kombination kühlt nicht ausreichend.	Falsche Temperatur gewählt.	Höhere Kühlstufe wählen.
	Tür nicht fest verschlossen oder Türdichtung liegt nicht voll auf.	Siehe „Türdichtungen kontrollieren und reinigen“.
	Kühl-Gefrier-Kombination steht in der Nähe einer Wärmequelle.	Isolierplatte zwischen Kühl-Gefrier-Kombination und Wärmequelle stellen oder Standort wechseln.
	Speisen wurden nicht abgekühlt.	Nur abgekühlte Speisen einlegen.
	Zuviel Ware auf einmal eingelegt.	Das maximale Gefriervermögen entnehmen Sie dem Typschild des Geräts.
	Umgebungstemperatur zu niedrig oder zu hoch.	Umgebungstemperatur anpassen (siehe „Bestimmungsgemäßer Gebrauch“ auf Seite DE-4)
	Kompressor scheint defekt.	Höchste Kühlstufe wählen (-24 °C). Schaltet der Kompressor nicht binnen einer Stunde ein, verständigen Sie unseren Service.
Kühl-Gefrier-Kombination erzeugt Geräusche.	Betriebsgeräusche sind funktionsbedingt und zeigen keine Störung an.	Rauschen – Kälteaggregat läuft.
		Fließgeräusche – Kältemittel fließt durch die Rohre.
		Klicken – Motor schaltet ein oder aus.
	Störende Geräusche.	Festen Stand überprüfen.
Gegenstände von der Kühl-Gefrier-Kombination entfernen.		
Fremdkörper auf der Rückseite entfernen und genügend Abstand zur Wand lassen.		
Innenraumbeleuchtung funktioniert nicht.	LED-Lampe ist defekt.	Kontaktieren Sie unseren Service.

# Service

Bitte beachten! Sie sind für den einwandfreien Zustand des Geräts und die fachgerechte Benutzung im Haushalt verantwortlich.

- Wenn Sie wegen eines Bedienfehlers den Kundendienst rufen, so ist der Besuch auch während der Gewährleistungs-/Garantiezeit für Sie mit Kosten verbunden.  
Für diesen Artikel gilt die gesetzliche Gewährleistung von 24 Monaten.
- Durch Nichtbeachtung dieser Anleitung verursachte Schäden können leider nicht anerkannt werden.

Damit wir Ihnen schnell helfen können, nennen Sie uns bitte:

Gerätebezeichnung	Modell	Bestellnummer
hanseatic French Door Kühl-Gefrier-Kombination	HFD17690EI	73478848

## Beratung, Reklamation und Bestellung

Wenden Sie sich bitte an die Produktberatung Ihres Versandhauses, wenn

- die Lieferung unvollständig ist,
- das Gerät Transportschäden aufweist,
- Sie Fragen zu Ihrem Gerät haben,
- sich eine Störung nicht mithilfe der Fehler-suchtafel beheben lässt,
- Sie weiteres Zubehör bestellen möchten.

## Reparaturen und Ersatzteile

Ersatzteile stehen für eine Mindestdauer von sieben Jahren nach dem Inverkehrbringen des letzten Exemplars des Modells zur Verfügung. Türdichtungen stehen für einen Zeitraum von zehn Jahren zur Verfügung.

### Kunden in Deutschland

- Wenden Sie sich bitte an unseren Technik-Service:  
Telefon 040 36 03 31 50

### Kunden in Österreich

- Wenden Sie sich bitte an das Kundencenter oder die Produktberatung Ihres Versandhauses.

# Umweltschutz leicht gemacht

## Unser Beitrag zum Schutz der Ozonschicht

In dieser Kühl-Gefrier-Kombination wurden 100% FCKW- und FKW-freie Kälte- und Aufschäummittel verwendet. Dadurch wird die Ozonschicht geschützt und der Treibhaus-Effekt reduziert.

Auch Energie sparen schützt vor zu starker Erwärmung unserer Erde. Ihre neue Kühl-Gefrier-Kombination verbraucht mit ihrer umweltverträglichen Isolierung und ihrer Technik wenig Energie.

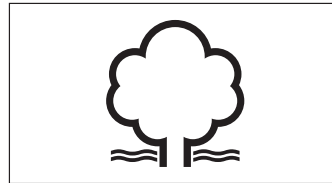

## Verpackungs-Tipps

Unsere Verpackungen werden aus umweltfreundlichen, wiederverwertbaren Materialien hergestellt: Außenverpackung aus Pappe, Formteile aus geschäumtem, FCKW-freiem Polystyrol (PS), Folien und Beutel aus Polyäthylen (PE) und Spannbänder aus Polypropylen (PP). Sollten es Ihre räumlichen Verhältnisse zulassen, empfehlen wir Ihnen, die Verpackung zumindest während der Garantiezeit aufzubewahren. Sollte die Kühl-Gefrier-Kombination zur Reparatur eingeschickt werden müssen, ist es nur in der Originalverpackung ausreichend geschützt.

Wenn Sie sich von der Verpackung trennen möchten, entsorgen Sie diese bitte umweltfreundlich.

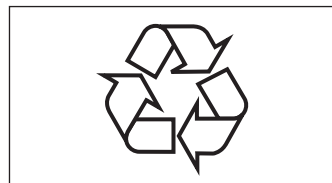

## Entsorgung des Gerätes

Altgeräte dürfen nicht in den Hausmüll!

Sollte die Kühl-Gefrier-Kombination einmal nicht mehr benutzt werden können, so ist **jeder Verbraucher gesetzlich verpflichtet**, Altgeräte getrennt vom Hausmüll zu entsorgen und z. B. bei einer Sammelstelle seiner Gemeinde/ seines Stadtteils abzugeben. Elektroaltgeräte werden dort kostenlos angenommen. Damit wird gewährleistet, dass die Altgeräte fachgerecht verwertet und negative Auswirkungen auf die Umwelt vermieden werden.

Deswegen sind Elektrogeräte mit dem hier abgebildeten Symbol gekennzeichnet.

Weitere Informationen zu diesem Thema finden Sie auch auf den Service-Seiten unseres aktuellen Hauptkatalogs und auf unserer Internetseite unter der Rubrik „Service“.

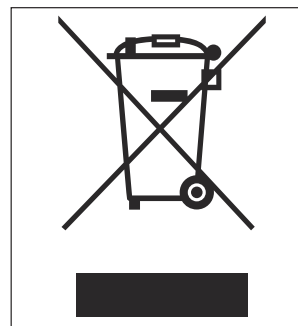



# Produktdatenblatt nach VO (EU) Nr. 2019/2016

Das Produktdatenblatt zu Ihrem Gerät wird Ihnen online zur Verfügung gestellt.  
Gehen Sie auf <https://eprel.ec.europa.eu> und geben Sie die Modellkennung Ihres Geräts ein, um das Produktdatenblatt abzurufen.  
Die Modellkennung Ihres Geräts finden Sie unter Technische Daten.

## Technische Daten

Bestellnummer	73478848
Gerätebezeichnung	Side by side Kühl- Gefrierkombination
Modellkennung	HFD17690EI
Gerätemaße (Höhe × Breite × Tiefe)	1775 mm × 911 mm × 729 mm
Leergewicht	127 kg
Kältemittel	R600a
Kältemittel Füllmenge	75 g
Schaummittel	Zyklopentan
Leistungsaufnahme	120 W
Versorgungsspannung / Frequenz / Nennstrom / Lampenleistung	220-240 V / 50 Hz / 1,5 A max 8 W
Schutzklasse	I
Klimaklasse: SN-N-ST-T. Dieses Gerät ist für den Betrieb bei einer Umgebungstemperatur zwischen +10 °C und +43 °C bestimmt.	

Dieses Produkt enthält eine Lichtquelle der Energieeffizienzklasse G.  
Dieses Produkt enthält eine Lichtquelle der Energieeffizienzklasse F.

hanseatic

HFD17690EI

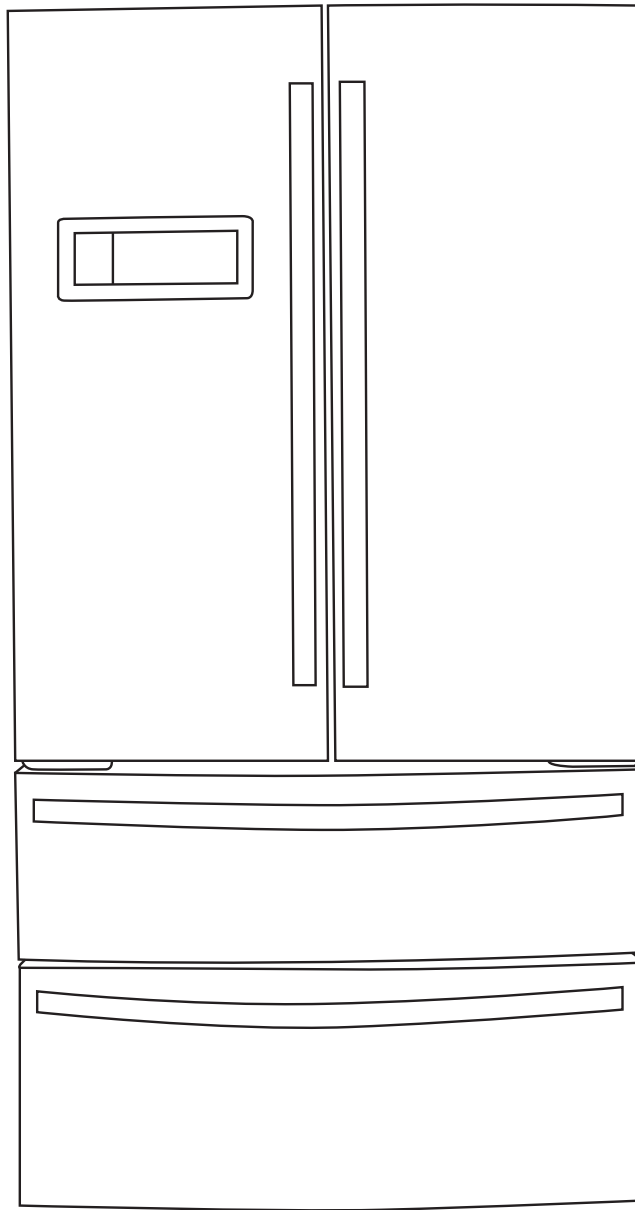

## User manual

# hanseatic French Door Combination Fridge Freezer

Manual, no.: 2001-01020  
Article no.: 73478848  
HC 20200824  
Reproduction, even of ex-  
cerpts, is not permitted!

# Table of contents



Before using the combination fridge-freezer, please start by reading through the safety notices and user manual carefully.

Only in this way can you use all the functions safely and reliably.

The user manual is based on the standards and regulations in force in the European Union. Be absolutely sure to also observe the national regulations valid in your country, which are also valid in addition to the regulations specified in this user manual.

Keep all safety notices and instructions for future reference. Give all safety notices and instructions to the next user of the combination fridge-freezer.

Introducing your fridge-freezer	EN-3	Refrigeration and freezing	EN-19
Product features	EN-3	Refrigeration	EN-19
Delivery	EN-3	Quick refrigeration	EN-20
Check before you start	EN-3	Moving the glass shelves	EN-20
Five minutes for your safety ...	EN-4	Freezing	EN-20
Intended use	EN-4	Quick freezing	EN-21
Explanation of terms	EN-4	Freezing capacity	EN-22
Explanation of symbols	EN-4	Preparing ice cubes	EN-22
Safety notices	EN-4	Moving the partitions	EN-23
Control elements	EN-10	Care and maintenance	EN-24
Interior	EN-10	Cleaning outer walls and doors	EN-25
Display	EN-11	Cleaning the refrigerator	EN-25
Preparing the appliance	EN-12	Cleaning the freezer	EN-25
The right location	EN-12	Checking and cleaning door seals	EN-26
Levelling the combination		Defrosting	EN-26
fridge-freezer	EN-14	If there's a problem	EN-27
Closing the fridge door	EN-14	Finding and fixing faults	EN-27
Adjusting the doors	EN-14	Service	EN-28
Attaching the door handles	EN-15	Advice, complaints and orders	EN-28
Fitting the hinge cover	EN-15	Repairs and spare parts	EN-28
Start-up	EN-16	Environmental protection made easy	EN-29
Locking/unlocking the combi-		Our contribution to protecting	
fridge-freezer	EN-16	the ozone layer	EN-29
Setting the temperature in the fridge	EN-16	Packaging tips	EN-29
Setting the temperature in the freezer	EN-17	Disposal of the appliance	EN-29
Switching off the appliance		Product fiche concerning Regu-	
without interrupting the power supply	EN-17	lation (EU) No 2019/2016	EN-30
Saving energy	EN-18	Technical specifications	EN-30

# Introducing your fridge-freezer

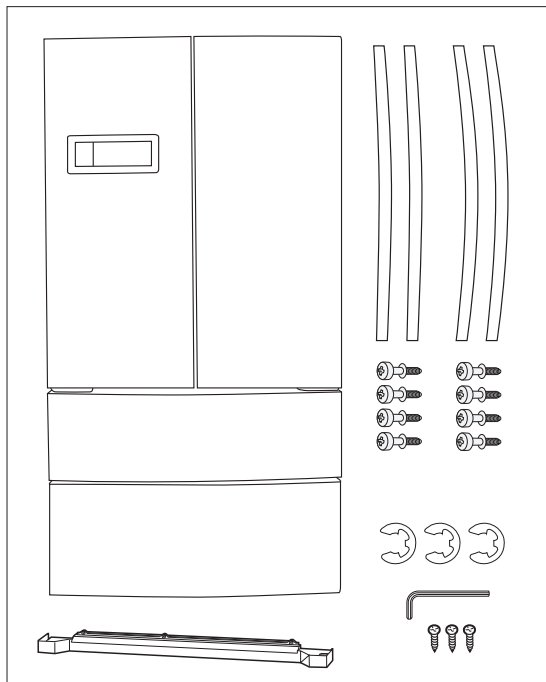

## Product features

- HCFC- and CFC-free
- Magnetic door closure
- Interior light
- Ice cube container

## Delivery

Fridge:

- 4 glass shelves, adjustable
- 2 glass shelves for covering the crisper compartments
- 3 fruit and vegetable crisper compartments
- 1 fruit and vegetable drawer
- 6 open door compartments
- 2 enclosed door compartments
- 2 egg trays
- 1 bottle rack

Freezer:

- 2 freezer drawers
- 1 icemaker
- 1 ice cube container
- 1 ice scoop
- 1 measuring cup
- 2 partitions, adjustable
- Warranty documents
- User manual

## Check before you start

1. Unpack the combination fridge-freezer and remove all packaging, plastic moulding, adhesive strips and foam padding, including from the back of the appliance.
2. Check that the delivery is complete.
3. If any parts are missing, please contact our order processing department.
4. Check whether the combination fridge-freezer has been damaged in transit.
5. If you find signs of transit damage, do not operate the combination fridge-freezer. Please notify our order processing department.



You will find the type plate inside your appliance.

## Five minutes for your safety ...

### Intended use

The purpose of this appliance is to

- chill fresh food,
- to store ordinary commercially available deep-frozen food,
- to deep freeze fresh, room-temperature foods and
- to make ice cubes.

The appliance is designed for use in private households and is not designed for commercial use or multiple use (e.g.: use by several parties in a block of flats). The appliance is not suitable for storing blood reserves, medical products, laboratory samples, etc.

This refrigerator is not designed for use as a built-in appliance.

This refrigerator is designed for use at ambient temperatures of +10 °C to +43 °C.

Use the appliance exclusively as described in this user manual. Any other use is deemed improper and may result in damage to property or even personal injury. The manufacturer accepts no liability for damage caused by improper use.

### Explanation of terms

The following symbols can be found in this user manual.



### WARNING

This symbol indicates a hazard with a medium level of risk which, if not avoided, could result in death or serious injury.



### CAUTION

This symbol indicates a hazard with a low level of risk which, if not avoided, could result in minor or moderate injury.

### NOTICE

This symbol warns against possible damage to property.



This symbol refers to useful additional information.

### Explanation of symbols



Caution: Fire hazard / flammable materials



'4 star' symbol: Freezer at -18 °C or colder

### Definitions

'Food' refers to foods, ingredients and drinks including wine and other things mainly intended for consumption, which require refrigeration at certain temperatures.

'Food to be frozen' means fresh, room-temperature food to be frozen throughout as quickly as possible – for best results 'flash-frozen'.

'Deep-frozen food' means food which has already been frozen and for which the cool chain should not be broken.

### Safety notices

In this chapter, you will find general safety notices which you must always observe for your own protection and that of third parties. Please also observe the warning notices in the individual chapters on operation, start-up, etc.

## Risks in handling household electrical appliances



### WARNING

Risk of electric shock!

Touching live parts may result in severe injury or death.

- Only use the appliance indoors. Do not use in wet rooms or in the rain.
- Do not operate or continue to use the appliance, if it

- shows visible signs of damage, e.g. the supply cord is defective,
- starts smoking or there is a smell of burning,
- it makes unfamiliar noises.

In such cases, remove the mains plug from the socket or unscrew/isolate the fuse and contact our service department (see page EN-28).

- The appliance corresponds to protection class I and may only be connected to a plug with a protective conductor that has been properly installed. When connecting the appliance, make sure that the voltage is correct. More detailed information about this can be found on the nameplate.
- To disconnect this appliance from the power supply, pull the mains plug out of the socket. The appliance must, therefore, be connected to an easily accessible socket so that it can be quickly disconnected from the power supply in the event of a breakdown.
- If the mains plug is no longer accessible after installation, an all-pole disconnecting device complying with overvoltage category III must be connected to the house wiring with a contact gap of at least 3 mm; this includes fuses, circuit breakers and contactors.
- When positioning the appliance, ensure the supply cord is not trapped or damaged. Do not kink the supply cord or lay it over sharp edges.
- Keep the supply cord away from naked flames and hot surfaces.
- Always pull on the mains plug and not the mains cable.
- Never touch the mains plug with wet hands.
- Never immerse the supply cord or plug in water or any other liquids.
- If the supply cord is damaged, it must be replaced by the manufacturer, its service agent or similarly qualified persons in order to avoid a hazard.
- Independent or improper repairs made to the appliance may cause damage to property and personal injury; any liability and warranty claims will be forfeited. Never try to repair a defective or suspected defective appliance yourself.
- Inspections and repairs to the appliance may only be carried out by authorised specialists. If in doubt, contact our service department (see page EN-28).
- This appliance contains electrical and mechanical parts which are essential for protection against potential sources of danger. Only parts corresponding to the original appliance specifications may be used for repairs.
- In the event of a fault, as well as before extensive cleaning, pull out the mains plug or isolate/unscrew the fuse.
- Do not put any objects in or through the housing openings, and also ensure that children cannot insert any objects into them.
- Check the appliance regularly for damage.

### Fire hazard!

Improper handling of the appliance can lead to fire and damage to property.

- Do not connect to a timer or a separate remote-controlled system for distance monitoring and control.
- Do not locate multiple portable socket outlets or portable power supplies at the rear of the appliance.

### Risks associated with using refrigerants



## WARNING

Risk of fire and explosion!

Your appliance's refrigeration circuit contains the environmentally friendly, but flammable refrigerant R600a (isobutane).

- Do not use mechanical devices or other means to accelerate the defrosting process, other than those recommended by the manufacturer. For example, do not use any electric heating equipment, knives or devices with an open flame such as a candle. The thermal insulation and the interior are scratch and heat-sensitive and can melt.
- Do not use electrical appliances inside the food storage compartments of the appliance, unless they are of the type recommended by the manufacturer.
- Keep the appliance away from open flames and hot surfaces.
- Mechanical intervention in the refrigeration system must only be carried out by authorised specialists.
- Do not damage the refrigerant circuit, e.g. by puncturing the refrigerant channels of the condensate evaporator with sharp objects, bending the piping, or cutting open the insulation.

- Refrigerant is flammable when spurt- ing out and can damage the eyes. In this case, rinse your eyes in clean wa- ter and seek medical assistance im- mediately.
- To prevent a flammable gas-air mix- ture from forming following a leakage in the refrigeration circuit, the instal- lation space must have a minimum size of 1 m<sup>3</sup> per 8 g of refrigerant in compliance with the EN 378 standard. The amount of refrigerant contained in your appliance can be found on the type plate of your device
- To avoid the formation of sparks, do not pull out the mains plug in the event of a gas leak.

### Risks associated with chemical substances



## CAUTION

Danger of explosion!

Improper handling of chemical sub- stances can lead to explosions.

- Do not store explosive substances such as aerosol cans with a flamma- ble propellant in this appliance.
- Do not store explosive substances or spray cans with flammable propellants inside the appliance as they may cre- ate ignitable gas-air mixtures.
- Never use defrosting sprays to defrost. They can generate explosive gases.



**Risks to children** **WARNING**

Risk of suffocation!

Children can become entangled in the packaging film or swallow small parts and suffocate.

- Do not allow children to play with the packaging film.
- Prevent children from pulling small parts from the device or taking them out of the accessory bag and putting them in their mouths.
- When disposing of the appliance, ensure that children cannot suffocate inside the appliance (e.g. do not remove the fridge and freezer drawers, unscrew the door/cover).

**Risks for certain groups of people** **CAUTION**

Dangers for children and people with limited physical, sensory or mental capacity!

- This appliance can be used by children aged from 8 years and above and persons with reduced physical, sensory or mental capabilities or lack of experience and knowledge if they have been given supervision or instruction concerning use of the appliance in a safe way and understand the hazards involved. Children aged from 3 to 8 years are allowed to load and unload refrigerating appliances.
- Children shall not play with the appliance.
- Cleaning and user maintenance shall not be made by children without supervision.
- Make sure children do not have unsupervised access to the appliance.

**Risks when dealing with fridge and freezer appliances** **WARNING**

Fire hazard!

Improper handling of the appliance can lead to fire and damage to property.

- Keep ventilation openings, in the appliance enclosure or in the built-in structure, clear of obstruction

 **CAUTION**

Health hazard!

Contaminated food can cause health problems.

- Opening the door for long periods can cause a significant increase of the temperature in the compartments of the appliance.
- Clean regularly surfaces that can come in contact with food and accessible drainage systems.
- Store raw meat and fish in suitable containers in the refrigerator, so that it is not in contact with or drip onto other food.
- Two-star frozen-food compartments are suitable for storing pre-frozen food, storing or making ice-cream and making ice cubes.
- One-, two- and three-star compartments are not suitable for the freezing of fresh food.
- If the refrigerating appliance is left empty for long periods, switch off, defrost, clean, dry, and leave the door open to prevent mould developing within the appliance.

#### Health hazard!

The appliance may not operate properly if the ambient temperature exceeds or falls below the specified temperature range for a prolonged period. This can then lead to an increase in temperature inside the appliance.

- Always ensure the ambient temperature is kept within the specified range (see 'Intended use' on page EN-4).

Incorrect handling, insufficient cooling or overlapping items can spoil the stored food. This could lead to a risk of food poisoning when consumed!

- Pay attention to the star classifications (★☆☆) in the freezer and the resulting storage periods for freezer products
- Note that the shelf life of the frozen food may be shortened due to a rise in the temperature inside the appliance (from defrosting, cleaning or power failure).
- If there is a mains failure, the frozen food may remain sufficiently cold for some time. In case of prolonged power failure or malfunction of the appliance, remove the stored frozen food from the appliance and store it in a sufficiently cool place or in another refrigerating appliance. The maximum storage time in the event of a fault is shown on the appliance's type plate.
- After a malfunction, check whether the stored food is still edible. Consume thawed and defrosted foods immediately, do not refreeze.
- Use only drinking water to make ice cubes.

#### Risk of injury from frozen goods!

Improper handling of the appliance may result in injury. There is a risk of burns caused by low temperatures.

- The food and the inside walls of the freezer have a very low temperature. Never touch them with wet hands. This can cause injury to the skin. Skin damage can occur even with dry skin.
- Let ice cubes or ice lollies thaw a little before eating, do not put into your mouth straight from the freezer.

### NOTICE

#### Fire hazard!

Improper handling of the appliance can lead to fire and damage to property.

- Connect the appliance only to a properly installed and earthed electric socket.
- Do not connect to a multi-socket extension cable or a multi-socket plug.
- Do not position the appliance directly against the wall and adhere to minimum distances see 'The right location' on page EN-12.

#### Risk of damage to property!

Improper handling of the appliance can lead to damage to property.

- Do not store glass or metal containers containing water, lemonade, beer, etc. Water expands when frozen and can burst the container.

**Risk of damage****NOTICE**

Risk of damage to property!

If the cooling unit has been transported horizontally, lubricant from the compressor may get into the cooling circuit.

- If possible, only transport the appliance in a vertical position.
- Allow the refrigerator to stand upright for two hours before start-up. The lubricant will flow back into the compressor during this time.

Risk of damage to property!

Improper handling of the appliance can lead to damage to property.

- Do not pull or lift the appliance by its doors or door handles.
- Place the appliance only on a level and firm surface that can support the weight of the appliance when it is filled.
- Do not use sharp or pointed objects to unpack it.
- When unpacking the appliance, never damage the insulation material on the back of the appliance.
- Do not use mechanical devices or other means to accelerate the defrosting process, other than those recommended by the manufacturer.
- Do not place any objects in the fan, and please also ensure that children are unable to insert any objects.
- The interior light must only be used to illuminate the interior of the appliance. It is not suitable for lighting a room.

- When cleaning, please note:
  - Never use harsh, granular, soda, acid, solvent-based or abrasive cleaners. These attack the plastic surfaces. All-purpose cleaners with a neutral pH are recommended.
  - Door seals and plastic parts are sensitive to oil and grease. Remove contaminants as quickly as possible.
  - Use only soft cloths for cleaning.
- Wait 5 minutes after switching off. Only then switch the appliance on again.
- Only use original accessories.

# Control elements

## Interior

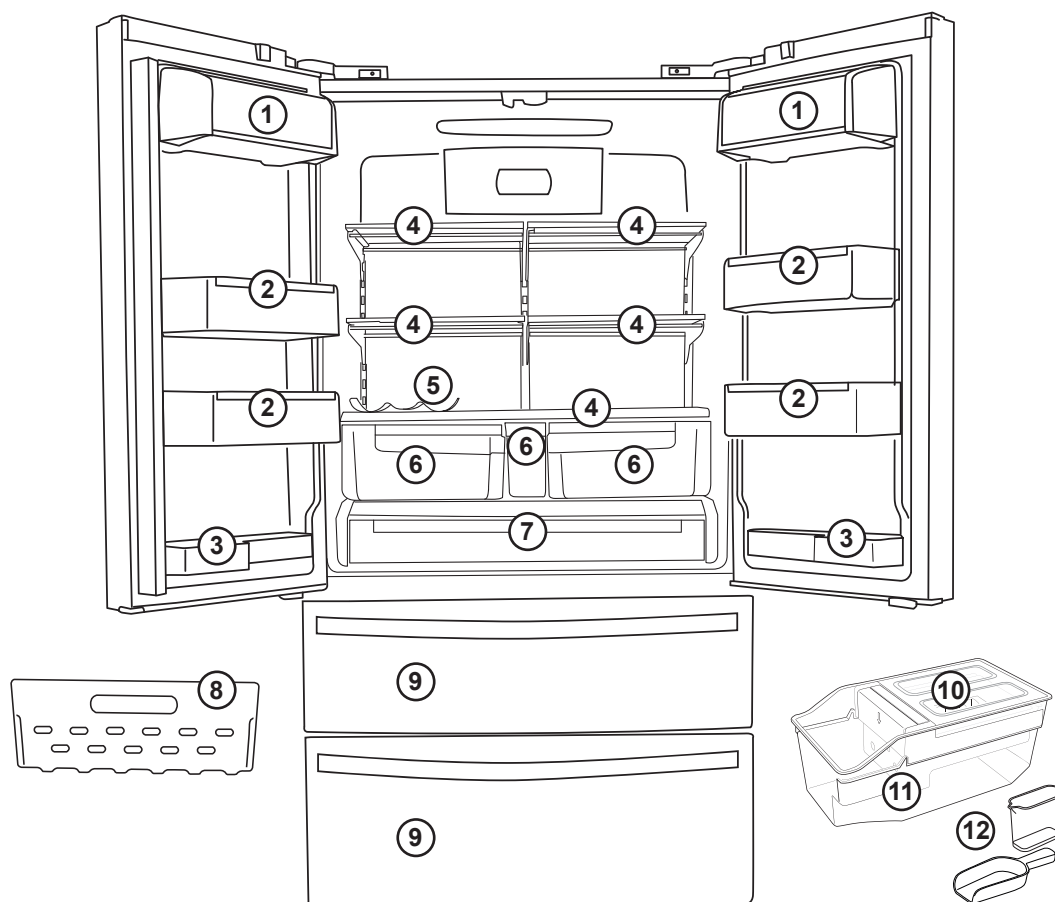

①	Door compartment for storing eggs, butter and cheese.
②	Door rack for storing canned food, jars and drinks cartons.
③	Door rack for storing small bottles and tubes.
④	Glass shelf for storing cooked food, dairy products and cold meats.
⑤	Bottle rack
⑥	Crisper compartment for storing fruit and vegetables.

⑦	Drawer for storing fruit and vegetables.
⑧	Partition for dividing the upper freezer drawer.
⑨	Freezer drawer for storing frozen food such as meat, fish and ice cream.
⑩	Icemaker for manually making ice cubes.
⑪	Ice cube container
⑫	Measuring cup and ice scoop

## Display

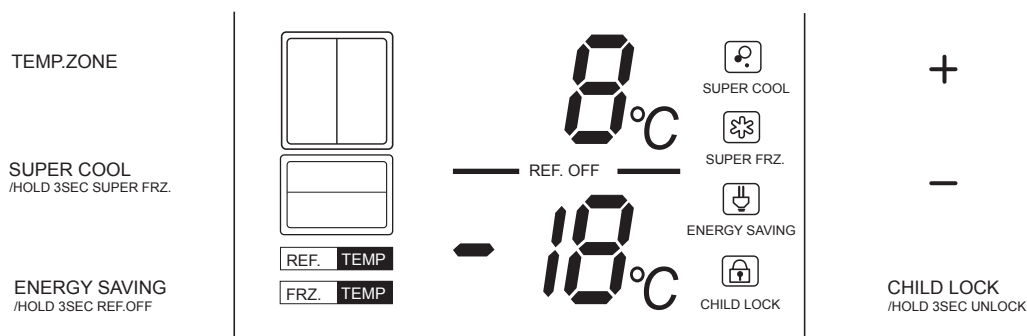

TEMP.ZONE	<b>TEMP.ZONE</b> selector button for choosing between the fridge and freezer temperature zones.
	The <b>REF. TEMP</b> indicator lights up when the fridge temperature setting is selected.
	The <b>FRZ. TEMP</b> indicator lights up when the freezer temperature setting is selected.
SUPER COOL	<b>SUPER COOL</b> button for switching on and off 'quick refrigeration' and 'quick freezing'. To switch on or off 'quick freezing', press the button for more than 3 seconds.
	The <b>SUPER COOL</b> indicator lights up when the 'quick refrigeration' temperature setting is selected.
	The <b>SUPER FRZ.</b> indicator lights up when the 'quick freezing' temperature setting is selected.
ENERGY SAVING	The <b>ENERGY SAVING</b> button sets the fridge temperature to 7 °C, the freezer temperature to -15 °C, and switches off the refrigeration in the fridge. To stop the fridge running, press the button for more than 3 seconds.
	The <b>ENERGY SAVING</b> indicator lights up when 'energy saving' is selected.
	The fridge indicator lights up when the fridge is running.
	The freezer indicator lights up when the freezer is running.
	Fridge temperature indicator.
	The <b>REF. OFF</b> indicator lights up when the fridge is not running.
	Freezer temperature indicator.
	"+" button for increasing the temperature in the fridge or freezer.
	"-" button for reducing the temperature in the fridge or freezer.
CHILD LOCK	<b>CHILD LOCK</b> button for locking and unlocking the control panel. To unlock, press the button for more than 3 seconds.
	The <b>CHILD LOCK</b> indicator lights up when the control panel is locked.

## Preparing the appliance



### WARNING

#### Risk of injury while transporting!

The combination fridge-freezer is very heavy and may cause injury, for example if it falls on your feet.

- Get help from another person while moving, setting up and levelling the appliance.



### WARNING

#### Hazard through refrigerant!

Your combination fridge-freezer's refrigeration circuit contains the environmentally friendly yet flammable refrigerant isobutane (R600a). Mechanical intervention in the refrigeration system must only be carried out by authorised specialists.

- To prevent the formation of a flammable gas-air mixture in the event of a leakage in the refrigeration circuit, the room where the refrigerator is located must have at least 1 m<sup>3</sup> of space for every 8 g of refrigerant in compliance with the EN 378 standard. The amount of refrigerant in your combination fridge-freezer can be found on the product nameplate.
- Do not place any heat-emitting appliances, such as microwaves or toasters, on the combination fridge-freezer. Make sure that the ventilation slots are not covered. Do not operate any electrical appliances inside the fridge or freezer.

### NOTICE

#### Risk of damage!

Improper handling of the combination fridge-freezer may lead to damage.

- As far as possible, move the combination fridge-freezer at an incline of no more than 45°.
- Avoid excess pressure on the combination fridge-freezer's doors and equipment covers while moving it.
- Try not to tilt the combination fridge-freezer into a horizontal position.
- After transport, leave the combination fridge-freezer to stand for 6 hours to allow the coolant to settle.
- Do not use any sharp objects when removing the protective film from the door surface.
- Do not adjust the fastener bar on the left-hand fridge door.

To get rid of the smell that comes with all new appliances, wipe down the inside using lukewarm water with vinegar. Never use soap, harsh, granular, soda or solvent-based cleaning agents.

In addition to the parts supplied, you will need a small cross-head screwdriver.

### The right location

The combination fridge-freezer is designed for ambient temperatures (see 'Intended use' on page EN-4).

To achieve the highest possible cooling performance with the least energy consumption, choose a location that

- is dry, well-ventilated and not too warm
- is not exposed to direct sunlight.

Additional requirements:

- The floor must be firm and level.
- The room must be at least 10 m<sup>3</sup> in volume.
- Spacing from the wall must be at least 10 cm on all sides.
- Spacing from the ceiling must be at least 30 cm.

We do not advise placing it directly next to an oven, stove or radiator. Install an insulation panel between the appliances if necessary. Either way, maintain a minimum spacing of 10 cm.

#### About climate categories

- Always ensure the prescribed ambient temperature is maintained (see 'Intended use' on page EN-4).

Climate category means that the appliance is intended for operation at the specified ambient temperature.

Zone description	Code	Definition
Extended temperate zone	SN	This refrigerator is designed for use at ambient temperatures of +10 °C to +32 °C.
Temperate zone	N	This refrigerator is designed for use at ambient temperatures of +16 °C to +32 °C.
Subtropical zone	ST	This refrigerator is designed for use at ambient temperatures of +16 °C to +38 °C.
Tropical zone	T	This refrigerator is designed for use at ambient temperatures of +16 °C to +43 °C.

If the room temperature drops significantly below this, the unit will not switch on as often. This indicates that an unwelcome increase in temperature may occur.



## Levelling the combination fridge-freezer

The combination fridge-freezer must be stood on a firm, flat surface. Check the position of the combination fridge-freezer, preferably with a spirit level. The combination fridge-freezer should not move when the doors are opened.

### Adjusting for floor unevenness

Unevenness in the floor surface can be levelled out using the front two feet.

1. Close doors.
2. Tip the combination fridge-freezer backwards slightly.

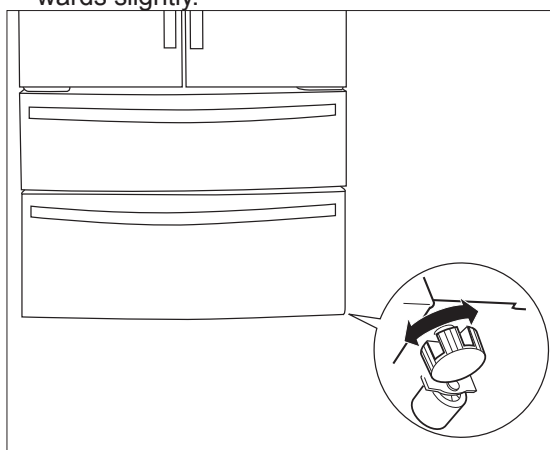

3. Screw in or unscrew the feet until the combination fridge-freezer is vertically aligned.
4. Stand the combination fridge-freezer upright again and use a spirit level to check that it is level.

## Closing the fridge door

### NOTICE

#### Risk of damage!

Improper handling of the combination fridge-freezer may lead to damage.

- Do not adjust the fastener bar on the left-hand fridge door.

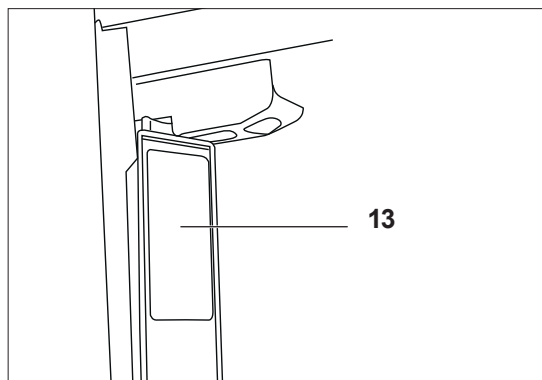

To prevent the loss of cold air, the left-hand fridge door is equipped with a fastening bar 13. When the door is closed, it automatically hinges over and locks both fridge doors. It is normal for the fastening bar 13 to get warm.

## Adjusting the doors

It may be that the doors are not on the same height, even if the fridge-freezer itself is completely level. In this case you can adjust the position of the doors by raising the one that is lower.

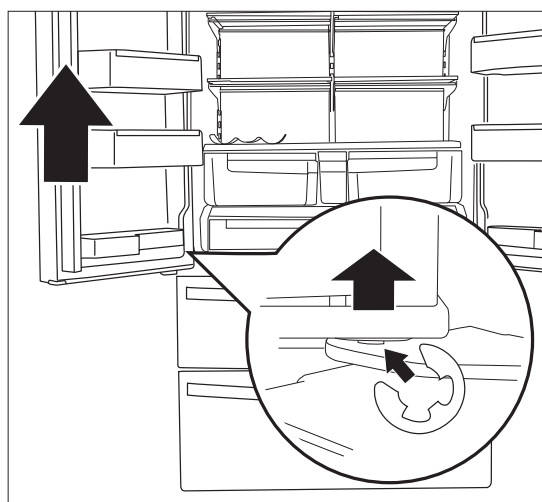

1. Open the door and lift it up. This will create a gap between the bottom door hinge and the door.
2. Insert the supplied attachment ring into the gap.
3. Close the door.
4. Check the position of the doors and insert more attachment rings if necessary.

## Attaching the door handles

The appliance is supplied with four door handles,

- two for the fridge
- two for the freezer.

The door handles can be distinguished by the size of their curve. The handles for the freezer have a more arched curve.

1. Screw the 8 supplied bolts **14** into the doors using a cross-head screwdriver.

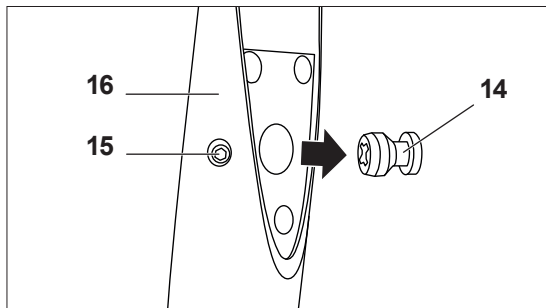

2. Place the door handles **16** onto the bolts **14**.
3. Tighten the fixing screws **15** by turning them clockwise with the supplied hex key.

## Fitting the hinge cover

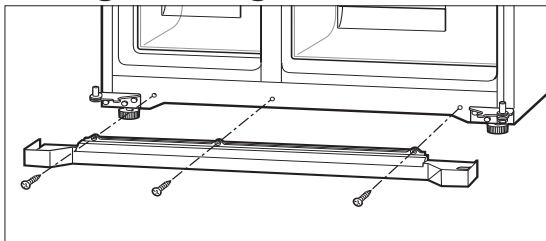

- Attach the hinge cover to the base of the appliance using the 3 supplied screws.

## Start-up

### NOTICE

#### Risk of damage!



Improper handling of the combination fridge-freezer may lead to damage.

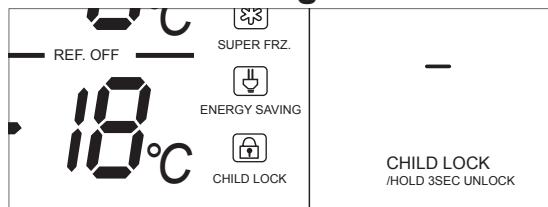

- After transport, leave the combination fridge-freezer to stand in its normal position for approx. 6 hours before putting it into operation. This allows the lubricant enough time to flow back into the compressor.

- Connect mains plug to a properly installed socket (see 'Technical specifications' on page EN-30).
- When you open the door of the refrigerator, you will hear a beeping sound and the appliance's interior will light up.

### Locking/unlocking the combination fridge-freezer



The fridge-freezer is protected against unintentional changes in settings. The  symbol will light up on the display. If you press a button, a tone will sound and the  indicator will flash.

- To unlock the control panel, press the **CHILD LOCK** button for 3 seconds. The  indicator will go out and a tone will sound. The control panel buttons are now released.
- To relock:
  - Press the **CHILD LOCK** button. You will hear a beeping sound and the  symbol will appear on the display.
  - Do not press any buttons for 25 seconds. You will hear a beeping sound and the  symbol will appear on the display.

### Setting the temperature in the fridge

#### CAUTION

#### Health hazard!

The appliance may not operate properly if exposed to low ambient temperatures for extended periods of time. This can then lead to an increase in temperature in the fridge and freezer.

- Always ensure the prescribed ambient temperature is maintained (see 'Intended use' on page EN-4).

 If you set a lower temperature, you will need a higher cooling performance. This increases the energy consumption.

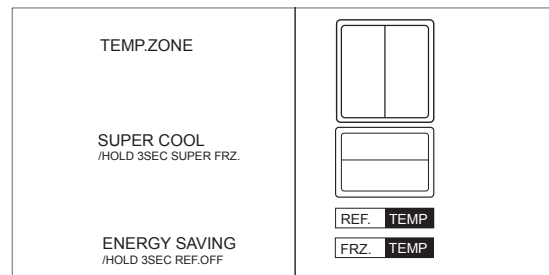

1. To set the fridge temperature, press the **TEMP.ZONE** button until **REF. TEMP** lights up on the display. The fridge is selected.

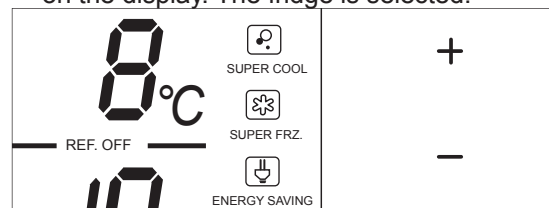

2. Press the **+** button to increase the temperature in the fridge, or press the **-** button to reduce it. Press the buttons until the desired temperature appears on the display. To confirm the setting, press the **CHILD LOCK** button.

The following temperatures are available:



The ideal temperature for the fridge is +6 °C.

## Setting the temperature in the freezer

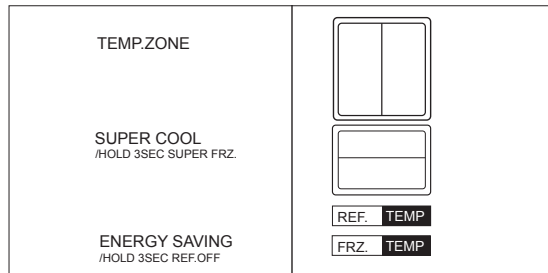

3. To set the freezer temperature, press the **TEMP.ZONE** button until **FRZ. TEMP** lights up on the display. The freezer is selected.

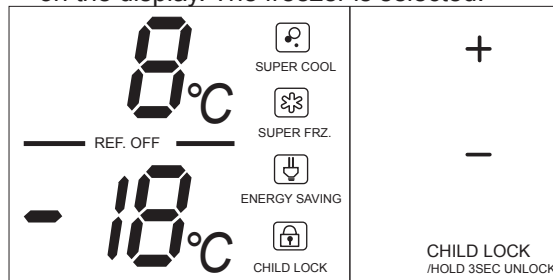

4. Press the **+** button to increase the temperature in the freezer, or press the **-** button to reduce it. Press the buttons until the desired temperature appears on the display. To confirm the setting, press the **CHILD LOCK** button.

The following temperatures are available:

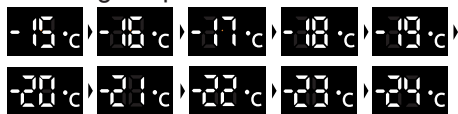

The ideal temperature for the freezer is -18 °C.

## Switching off the appliance without interrupting the power supply

### CAUTION

#### Health hazard!

Incorrect handling, insufficient cooling or overlapping items can spoil the stored food. Consuming spoiled food poses a risk of food poisoning.

- After a possible power failure, check whether the food in storage is still palatable. Use defrosted food immediately.
- Never refreeze thawed or defrosted food.
- After a power cut, dispose of any frozen food that has visibly thawed.
- Remove food from the fridge section of the combination fridge-freezer – even if it is only shut off temporarily – and store it in a sufficiently cool place or in another fridge.

To stop the fridge running (e.g. while you are on holiday) without interrupting the power supply:

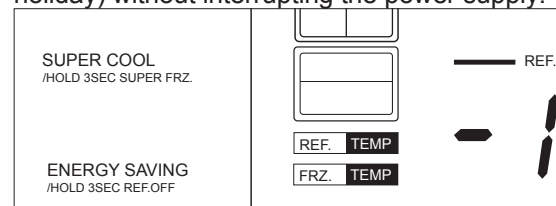

- Press the **ENERGY SAVING** button for 3 seconds.

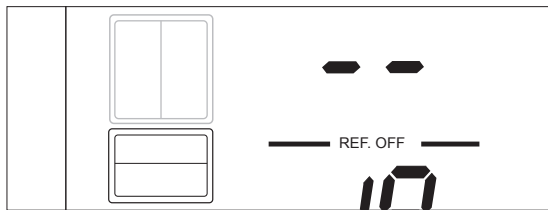

The **REF. OFF** indicator will flash. The fridge temperature setting will change to --. The fridge symbol  will go out.

- To stop the shutoff, press the **ENERGY SAVING** button for 3 seconds once again. The original temperature setting will appear on the display. The  symbol will reappear.

## Saving energy

To achieve the highest possible cooling performance with the least energy consumption:

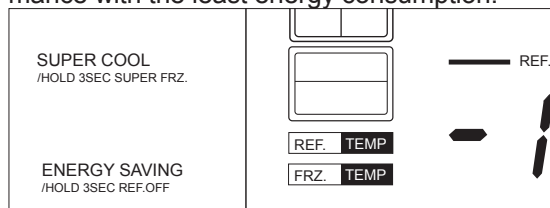

- Press the **ENERGY SAVING** button.

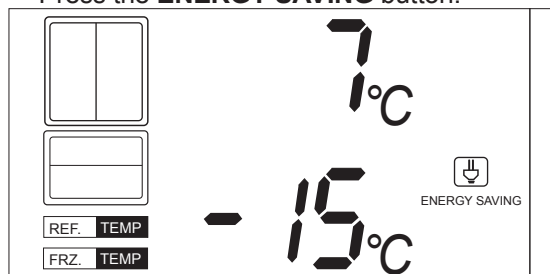

The  symbol will light up on the display. The fridge temperature setting will change to 7 °C and the freezer temperature setting will change to -15 °C.

- To stop 'energy saving' mode, press the **ENERGY SAVING** button again. The original temperature settings will appear on the display. The  symbol goes out.

**Notice:** Freezer temperatures warmer than -18 °C should be used only for short-term storage!

To be kept at its best condition, frozen food requires a constant storage temperature of -18 °C.

The temperature in the combination fridge-freezer and its energy consumption may increase

- if the room temperature fluctuates up and/or down.
- depending on the selected location.
- if the doors are opened frequently or for a prolonged period.

To avoid an excessive loss of cooling, a tone will sound when one or both doors of the fridge-freezer have been open for more than 1.5 minutes. The interior light will switch off.

- Close the freezer and/or fridge doors.

## Standby features

If no button has been pressed for 30 seconds, all display indicators will switch off.

To get the display indicators to light up,

- press any button.
- open a door.

# Refrigeration and freezing

## Refrigeration



### CAUTION

#### Health hazard!

Consuming spoiled food can cause food poisoning.

- In particular, pack raw meat and fish carefully to ensure that adjacent food cannot be contaminated with salmonella or similar bacteria.
- Do not exceed the storage times for the different types of food as recommended by the food manufacturers. Keep to the storage temperatures indicated on the packaging.



### CAUTION

#### Health hazard!

Contaminated food can cause health problems.

- Opening the door for long periods can cause a significant increase of the temperature in the compartments of the appliance.
- Clean regularly surfaces that can come in contact with food and accessible drainage systems.
- Store raw meat and fish in suitable containers in the refrigerator, so that it does not come into contact with or drip onto other food.
- If the refrigerating appliance is left empty for long periods, switch off, defrost, clean, dry, and leave the door open to prevent mould developing within the appliance.

## NOTICE

### Risk of damage!

Improper handling of the combination fridge-freezer may lead to damage.

- Do not store more than 10 kg of chilled goods in the fridge drawer.

To maintain the flavour and freshness of food in the fridge, place only packaged food in the fridge. Use special plastic containers for food or customary films.

- To achieve the most efficient energy use for your appliance, combine the drawers, glass shelves and door shelves as shown in the figure on page EN-10.
- A temperature setting that is too high or too low can reduce the shelf life of your food. This leads to greater food waste.
- Set the temperature in the fridge to +6 °C and fill the fridge compartment in such a way that the temperature conditions inside are optimally utilised, guaranteeing optimal food storage.
- The following tips show you how you can store foods in your appliance to keep them in the best possible condition over the longest possible period. This will mean that you avoid food waste:
  - Allow hot food to cool before placing it in the fridge.
  - Place the food
    - in the fridge in a way that allows the air to circulate freely. Do not cover the shelves with paper or anything similar.
    - somewhere that is not directly against the rear wall. Otherwise it may freeze onto the rear wall.
  - Place a fridge thermometer on a glass shelf above a crisper compartment so that you can check the correct temperature. Around 6 °C is optimal.
  - Fruit/vegetables: Place fresh fruit and vegetables in the crisper compartments. High humidity keeps fruit and vegetables fresh for longer.
  - The coldest place is the glass shelf above the crisper compartments. This is good for fresh meat, game, poultry, bacon, sausage and raw fish.
  - Place cooked/baked goods on the glass shelves.

- The top area and door racks are the warmest and are suitable for spreadable butter and cheese.
- Make sure that bottles and drinks cartons are tightly closed and cannot leak. Place bottles and drinks cartons in the door rack or on the dedicated bottle rack.

### Adjusting the humidity

Humidity in the crisper compartments can be adjusted using the fully variable 'Humidity Control' sliders.

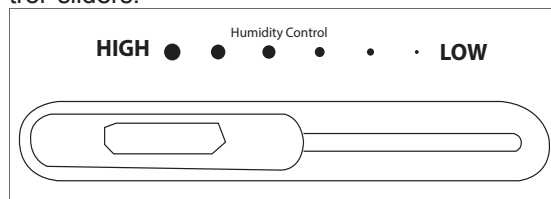

The HIGH setting ensures high humidity inside the crisper compartment. This is ideal for storing fruit and vegetables.

- The LOW setting ensures low humidity inside the crisper compartment, suitable for storing meat products and cold meats.

### Quick refrigeration

If you have put a can in the quick cool compartment, for example, and want to refrigerate it more quickly:

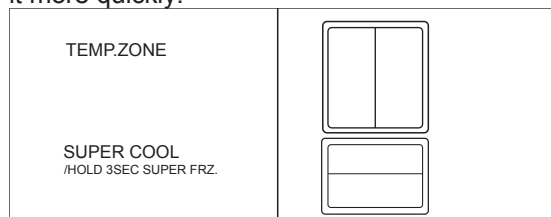

- Press the **SUPER COOL** button.



The  symbol will light up on the display. The fridge temperature setting will change to 2 °C.

- When the contents of the quick cool compartment are sufficiently refrigerated, press the **SUPER COOL** button again. The original temperature setting will light up on the display and the  symbol will go out. After 2.5 hours, the appliance will automati-

cally exit the "Quick refrigerating" mode and return to the previously set fridge temperature.

-  You can also end "Quick freezing" and "Quick refrigerating" manually at any time.

### Moving the glass shelves

You will achieve the most efficient energy use for your appliance if you combine the drawers, glass shelves and door shelves as shown in the diagram page EN-10.

1. Lift the glass shelf and remove it.
2. Insert the glass shelf at a new position, fitting it into the brackets on the back wall of the appliance from above.

### Freezing



#### Health hazard!

Contaminated food can cause health problems.

- Two-star frozen-food compartments are suitable for storing pre-frozen food, storing or making ice-cream and making ice cubes.
- One-, two- and three-star compartments are not suitable for the freezing of fresh food.

#### Health hazard!

Contaminated food can cause health problems.

- Two-star frozen-food compartments are suitable for storing pre-frozen food, storing or making ice-cream and making ice cubes.
- One-, two- and three-star compartments are not suitable for the freezing of fresh food.



**Risk of injury!**

Improper handling of the combination fridge freezer may result in injury.

- Touching the frozen interior walls or food with wet hands can injure your skin. Skin damage can occur even with dry skin. Use a dry cloth to pick up the frozen food.
- Direct contact with the frozen food poses a risk of ice burns. Therefore, do not put ice cubes or ice lollies straight into your mouth from the freezer.

**NOTICE****Risk of damage!**

Improper handling of the combination fridge-freezer may lead to damage.

- Do not freeze carbonated drinks! Water expands when frozen and can burst the container.
- Only freeze strong alcohol standing upright and closed tightly.
- Do not store glass or metal containers of liquid.

- Follow the instructions in this chapter to store your food over the longest possible time in the best possible way.

Freezing food has a positive effect on its shelf life. You can also avoid food waste in this way.

- Set the temperature in the freezer to  $-18\text{ }^{\circ}\text{C}$  and fill the fridge in such a way that the temperature conditions inside are optimally utilised, guaranteeing optimal food storage:
  - Place food to be frozen in the freezer drawers.

To maintain the taste and nutritional value of your frozen food, to ensure that your combination fridge-freezer does not use too much electricity, and to prevent the freezer from having to be defrosted unnecessarily often, please note:

- Frozen food requires a constant storage temperature of  $-18\text{ }^{\circ}\text{C}$ .
- The maximum freezing capacity in the event of a fault is shown on the appliance's type plate.

- Freeze only good-quality food that has been prepared, portioned and packaged in a way that suits its properties.
- If possible, freeze ready-made meals in portion sizes too. Small portions are quicker to freeze to the core. It is also more economical to freeze several small portions than to throw away the remainder of a larger portion.
- Freeze raw or prepared meat, poultry and fish in household-sized portions and later defrost them in the fridge. Make sure not to let food such as meat sit in its own thawing liquid.
- Freeze fresh and prepared food without salt or seasoning. Unsalted foods are more durable.
- To prevent frozen food from drying out, taking on a strange taste or leaking, use robust packaging that is airtight, waterproof, not too rigid, easy to seal and easy to label.
- Follow the manufacturer's instructions when storing ready-made frozen food.
- Keep to recommended storage times and temperatures.
- When putting fresh food into the freezer, make sure that it does not come into contact with food that is already frozen, as this may defrost.
- Allow prepared food to cool before freezing. This not only saves energy, but also prevents excessive frost formation in the combination fridge-freezer.
- Do not freeze full drink bottles. Liquids expand during freezing and the bottles can burst.

**Quick freezing**

If you are putting a lot of frozen food into the freezer or want to freeze food as carefully and quickly as possible:

Pre-cool the freezer before putting in the food.

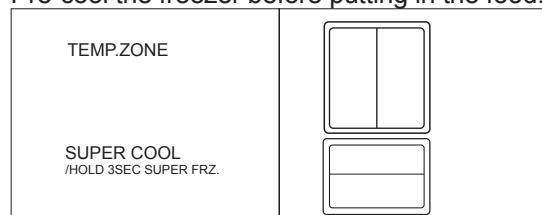

3. Press the **SUPER COOL** button for 3 seconds.

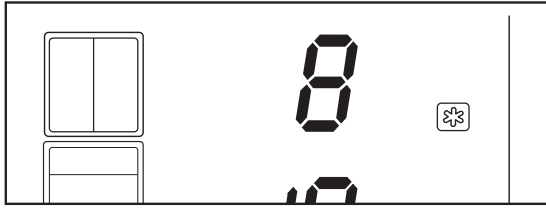

The freezer temperature setting will change to  $-24\text{ }^{\circ}\text{C}$  and the ❄️ symbol will appear.

4. You can add previously frozen goods when the temperature is  $-18\text{ }^{\circ}\text{C}$  (check with a fridge/freezer thermometer).
5. Fresh food can be stored once the temperature reaches  $-22\text{ }^{\circ}\text{C}$ . The temperature in the freezer will rise temporarily.
6. After 24 hours, the goods are frozen to the core. Press the **SUPER COOL** button for 3 seconds once again. The original temperature setting will light up on the display and the ❄️ symbol will go out.

**i** The “super freezing” will be terminated after 18 hours automatically, and the refrigerator will return to original setting.

## Freezing capacity

You will find the freezing capacity for your appliance on the appliance’s type plate.

- Adhere to the maximum freezing capacity if possible.

### Up to the indicated maximum freezing capacity:

If you adhere to the maximum freezing capacity, the food will freeze at the fastest rate. The temperature in the freezer briefly rises after placing fresh goods inside. After 12 hours, the goods are frozen to the core.

### Above the indicated maximum freezing capacity:

If you want to freeze more food in one go as an exception, freezing will take longer. Keep fresh goods out of contact with existing frozen foods, as the frozen foods could start to defrost. If contact with stored food cannot be avoided, we recommend that you create a cold reserve in the freezer before freezing the fresh goods (see ‘Quick freezing’ on page EN-21).

## Preparing ice cubes

### ⚠️ CAUTION

#### Health hazard!

Incorrect handling, insufficient cooling or overlapping items can spoil the stored food. Consuming spoiled food poses a risk of food poisoning.

- Use only drinking water to make ice cubes.

#### Risk of injury!

Improper handling of the combination fridge freezer may result in injury.

- Direct contact with the frozen food poses a risk of ice burns. For this reason, do not put ice cubes straight into your mouth from the freezer.

1. Fill the measuring cup **12** with fresh drinking water up to the **MAX** mark. This volume is enough to fill one ice tray in the icemaker **10**.

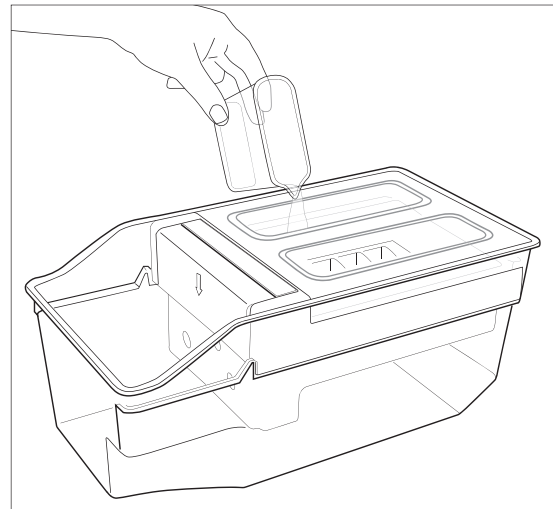

2. Pour water evenly along the opening into the ice tray.
3. To fill the second ice tray, repeat steps 1 and 2.

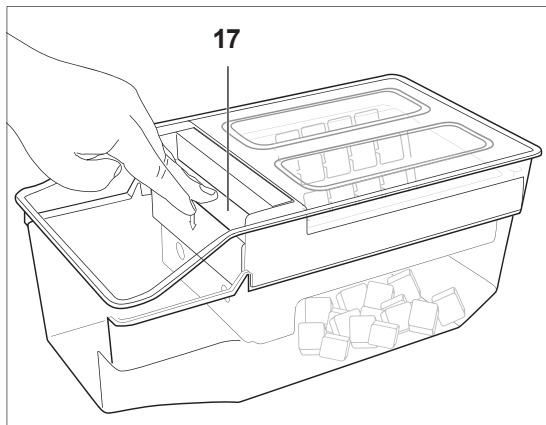

4. Once the water has turned to ice, press the **17** button down as far as it will go. The ice trays will rotate and the ice cubes will fall into the ice cube container.
5. Remove ice cubes using the ice scoop.

### **Moving the partitions**

To move a partition in the upper freezer drawer:

1. Push the partition forwards in the direction of the arrow and lift it out.
2. Insert the partition at a new position, fitting it into the brackets from above.

## Care and maintenance



### WARNING

#### Risk of fire and explosion!

Your appliance's refrigeration circuit contains the environmentally friendly, but flammable refrigerant R600a (isobutane).

- Do not use mechanical devices or other means to accelerate the defrosting process, other than those recommended by the manufacturer. For example, do not use any electric heating equipment, knives or devices with an open flame such as a candle. The thermal insulation and the interior are scratch and heat-sensitive and can melt.
- Do not use electrical appliances inside the food storage compartments of the appliance, unless they are of the type recommended by the manufacturer.

#### Danger of explosion!

Defrosting sprays can form explosive gases, may contain components that damage plastic, and may be harmful to health.

- Never use defrosting sprays.
- To accelerate the defrosting process use only the mechanical devices or other means recommended by the manufacturer.

#### Health hazard!

An increase in the temperature of the frozen food during defrosting can shorten the shelf life of the frozen food.

- Ensure that the frozen food is kept sufficiently cool during defrosting.



### CAUTION

#### Risk of injury!

Improper handling of the combination fridge-freezer may result in skin damage and injury.

- Never touch the inside walls or frozen food with wet hands. Injuries can also occur with dry hands though.
- Use a dry towel to remove the frozen food.

### NOTICE

#### Risk of damage!

Improper handling of the combination fridge-freezer may lead to damage.

- Never use electric heating appliances, naked flames or ice scrapers for defrosting. The insulation could melt or become scratched.
- When removing the glass shelves, hold them firmly by their plastic frames. The glass panels in the glass shelves over the crisper compartments are loosely fitted and can be pressed out.
- Never use corrosive and abrasive cleaning agents or sponges for cleaning. They could damage the surfaces. All-purpose cleaners with a neutral pH are recommended.
- Never spray the combination fridge-freezer with a jet of water (e.g. from a pressure washer).
- Make sure that no cleaning water gets into the electrical parts.
- Use only soft cloths.
- Use cleaning products only on the outer surfaces.
- The door seals are sensitive to oil and grease. The surfaces can be damaged by unsuitable cleaning agents. For this reason, do not grease the door seals.

## Cleaning outer walls and doors

- **Painted surfaces**  
Use only light pH-neutral soapy water. Never use abrasive cleaning powder, soda, acid or solvent-based cleaning agents.
- **Stainless steel surfaces**  
Use special stainless steel cleaner from a specialist shop. Never use polish!

## Cleaning the refrigerator

1. Pull the mains plug out of the socket.
2. Remove chilled goods and store in a cool room.
3. Remove the crisper compartments, door racks, glass shelves and glass panels, and clean them in lukewarm water with a little washing-up liquid.
4. You can also add a few drops of vinegar to prevent mould formation. (Cleaning vinegar, household vinegar or vinegar concentrate).
5. Wipe with clean water.
6. Wipe dry and leave the door open a while to ventilate. Replace the crisper compartments, door racks, glass shelves and glass panels.
7. Put the chilled goods back inside and insert the mains plug into the socket.
8. Press the **SUPER COOL** button. The  symbol will light up on the display.
9. Once the fridge reaches a temperature of +6 °C, press the **SUPER COOL** button again. The original temperature setting will light up on the display. Set the desired temperature (see 'Setting the fridge temperature').

## Cleaning the freezer

### Creating a cold reserve

1. At least 3 hours before defrosting, press the **SUPER COOL** button for 3 seconds. The  symbol will light up on the display. This way, the frozen food gets a cold reserve and does not defrost as quickly.
2. Pull the mains plug out of the socket.
3. Remove frozen goods. Wrap them in a thick layer of newspaper and temporarily store them in a cool place.

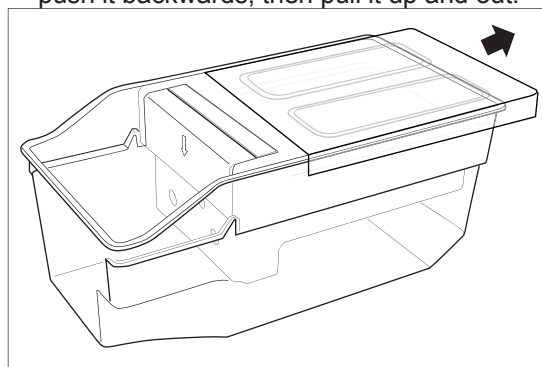

## Removing accessories

- Remove the icemaker, ice cube container, ice scoop, measuring cup and partitions.
- If necessary, you can also take the freezer tray out of the **upper** freezer compartment.
  - To do this, open the upper freezer drawer as far as it will go and hold firmly onto the handle.
  - Taking hold of the freezer tray with both hands (one on the right and one on the left), push it backwards, then pull it up and out.



- Remove the lid from the icemaker.

## Cleaning the freezer drawers, trays and accessories

1. Wash the icemaker and lid, ice scoop, measuring cup and partitions in warm, soapy water. Dry thoroughly.
2. Wipe out the freezer drawers and freezer trays with warm, soapy water. When wiping clean, add a few drops of vinegar to the water to prevent mould from forming. Dry thoroughly.
3. Clean the door seal with clean water. Dry thoroughly.
4. After cleaning rub-dry everything thoroughly, including the door seal, and leave to air for a while.
5. Put the frozen goods back inside and insert the mains plug into the socket.
6. Press the **SUPER COOL** button for 3 seconds. The  symbol will light up on the display.
7. Once the freezer has reached a temperature of -18 °C, press the **SUPER COOL** button for 3 seconds once again. The original temperature setting will light up on the display and the  symbol will go out.
8. Set the desired temperature (see 'Setting the freezer temperature').

**Tip:**

To get the whole combination fridge-freezer running quickly after any care and maintenance, use the 'quick freezing' and 'quick refrigeration' temperature settings at the same time.

## **Checking and cleaning door seals**

Check the door seals regularly to ensure that no warm air gets into the combination fridge-freezer.

1. To test, clamp a thin piece of paper in various places. The paper should be difficult to pull through at all points.
2. If the seal is not uniform everywhere: Carefully warm the seal at the appropriate places with a hair dryer and pull out a little with your fingers.
3. Clean dirty seals with clean water only.

## **Defrosting**

### **Freezer**

The freezer remains ice-free thanks to the No-Frost technology. Defrosting is not necessary.

### **Fridge**

The fridge is defrosted automatically. Condensation runs through an opening in the back wall of the appliance into a condensation bowl where it is evaporated by waste heat from the motor.

## If there's a problem

### Finding and fixing faults

Use this table to check if you can correct the fault yourself.



#### WARNING

##### Risk of electric shock and injury!

Improper repairs to a defective combination fridge-freezer endanger both the person carrying out the repairs and the user.

- Allow only authorised specialists to repair the combination fridge-freezer. If in doubt, contact our service department (see 'Service' on page EN-28).
- Only carry out the actions which are described in this user manual.

Problem	Possible cause	Solutions, tips
Compressor and interior lighting off.	Socket has no power.	Check by connecting another appliance.
	Mains plug is not tight.	Check the tightness of the mains plug.
Compressor is not running, interior lighting on.	Desired temperature has been reached.	Further cooling not required. When the inside temperature rises, the compressor automatically turns on.
Combination fridge-freezer is cooling too much.	Incorrect temperature setting. Selected cooling level is too high.	Select a lower level of cooling.
Fridge-freezer is not cooling enough.	Incorrect temperature selected.	Select a higher level of cooling.
	Door not tightly closed or door seal is not completely tight.	See 'Checking and cleaning door seals'.
	Combination fridge-freezer is near a heat source.	Put an insulation panel between the combination fridge-freezer and the heat source, or change the location.
	Food was not cooled.	Only put in cooled foods.
	Too many goods added at once.	The maximum freezing capacity in the event of a fault is shown on the appliance's type plate.
	Ambient temperature too low or too high.	Adjust the ambient temperature (see 'Intended use' on page EN-4)
	Compressor seems defective.	Select the highest level of cooling ( $-24^{\circ}\text{C}$ ). If the compressor does not switch on within an hour, please contact our service department.
Combination fridge-freezer makes noises.	Operating noises are part of normal operation and are not a sign of malfunction.	Noise – refrigeration unit is running.
		Flow noise – refrigerant is flowing through the pipes.
		Clicking – Motor switching on or off.
	Disturbing noises.	Check that it is stable.
		Remove objects from the combination fridge-freezer.
	Remove foreign bodies from the back and leave sufficient spacing to the wall.	
Interior light does not work.	LED bulb is defective.	Contact our service department.



# Service

Please note! You are responsible for the condition of the appliance and its proper use in the household.

- If you call out for customer service due to an operating error, you will incur charges, even during the guarantee/warranty period.  
The statutory warranty of 24 months applies for this article.
- Damage resulting from non-compliance with this manual unfortunately cannot be recognised.

In order for us to help you quickly, please tell us:

Name of appliance	Model	Order number
hanseatic French Door Combination Fridge Freezer	HFD17690EI	73478848

## Advice, complaints and orders

Please contact your mail order company's customer service centre if

- the delivery is incomplete,
- the appliance is damaged during transport,
- you have questions about your appliance,
- a malfunction cannot be rectified using the troubleshooting table,
- you would like to order further accessories.

## Repairs and spare parts

Spare parts are available for a minimum period of seven years after the final version of the model has been placed on the market. Door seals are available for a period of ten years.

### Customers in Germany

- Please contact our technical service:  
Phone +49 (0) 40 36 03 31 50

### Customers in Austria

- Please contact your mail order company's customer service centre or product advice centre.

# Environmental protection made easy

## Our contribution to protecting the ozone layer

The refrigerants and foaming agents used in this combination fridge-freezer are 100% CFC and HFC-free. This protects the ozone layer and reduces the greenhouse effect.

Saving energy also protects against excessive global warming. Your new combination fridge-freezer features low energy consumption thanks to its technology and environmentally friendly insulation.

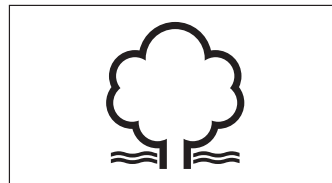

## Packaging tips

Our packaging is made of environmentally-friendly, recyclable materials: exterior packaging made from cardboard, moulded parts made from foamed, CFC-free polystyrene (PS), films and polyethylene (PE) bags and tensioning straps made from polypropylene (PP).

If you have sufficient space, we recommend keeping the packaging, at least during the warranty period. Should the combination fridge-freezer need to be sent for repair, only the original packaging will provide sufficient protection.

If you would like to dispose of the packaging, please dispose of it in an environmentally friendly way.

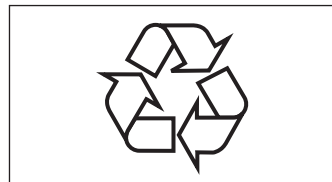

## Disposal of the appliance

Old devices must not be disposed of with household waste!

If the combination fridge-freezer can no longer be used, note that **all consumers are required by law** to dispose of old appliances separately from their household waste, e.g. at a municipal collection point. Waste electrical equipment is accepted free-of-charge there. This ensures that old devices are recycled in a professional manner and also rules out negative consequences for the environment.

For this reason, electrical equipment is marked with the symbol shown here.

Further information on this topic can also be found on the service pages of our current main catalogue and on our website under the heading 'Service'.

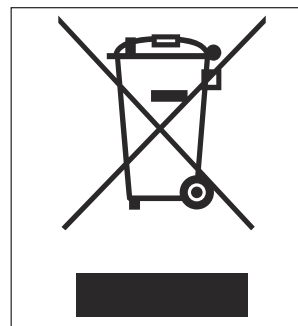

# Product fiche concerning Regulation (EU) No 2019/2016

---

The product fiche for your device is available online.

Go to <https://eprel.ec.europa.eu> and enter the model identifier of your device to access the product fiche.

The model Identifier of your device can be found under Technical specifications.

## Technical specifications

---

Item number	73478848
Name of appliance	Side by side fridge freezer
Model identifier	HFD17690EI
Device measurements (Height × Width × Depth)	1775 mm × 911 mm × 729 mm
Unloaded weight	127 kg
Refrigerant	R600a
Filling capacity refrigerant	75 g
Foaming agent	cyclopentane
Rated power	120 W
Supply voltage / frequency / rated current / lamp power	220-240 V / 50 Hz / 1,5 A max 8 W
Protection class	I
Climate class: SN-N-ST-T. This appliance is intended to be used at an ambient temperature between +10 °C and +43 °C.	