

HCD18983EI  
HCD18983EBI

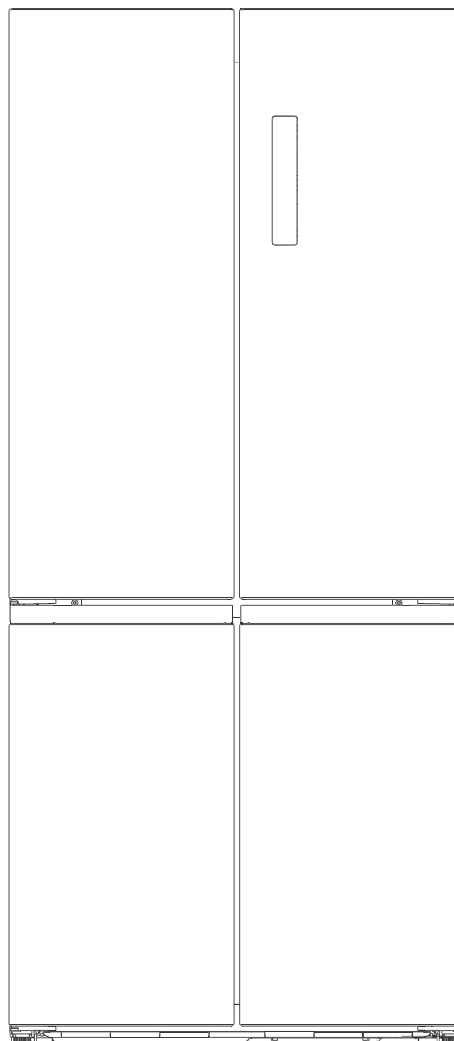

**hanseatic**

## Gebrauchsanleitung

## Side by Side Kühl-/Gefrierkombination

Anleitung/Version:  
2001-00112 DE 20200917  
Bestell-Nr.: 75754514,  
24389708  
Nachdruck, auch auszugs-  
weise, nicht gestattet!

# Inhaltsverzeichnis

Lieferung . . . . .	DE-3	Fehlersuchtafel . . . . .	DE-29
Lieferumfang . . . . .	DE-3	Service . . . . .	DE-31
Erstinbetriebnahme . . . . .	DE-3	Beratung, Reklamation	
Sicherheit . . . . .	DE-4	und Bestellung . . . . .	DE-31
Bestimmungsgemäßer Gebrauch . . . . .	DE-4	Reparaturen und Ersatzteile . . . . .	DE-31
Begriffserklärung . . . . .	DE-4	Umweltschutz . . . . .	DE-32
Symbolerklärung . . . . .	DE-4	Elektro-Altgeräte	
Sicherheitshinweise . . . . .	DE-5	umweltgerecht entsorgen. . . . .	DE-32
Geräteteile/Bedienelemente . . . . .	DE-11	Unser Beitrag	
Anzeige- und Bedienfeld . . . . .	DE-12	zum Schutz der Ozonschicht. . . . .	DE-32
Bedienung . . . . .	DE-13	Produktdatenblatt	
Gerät ein- und ausschalten . . . . .	DE-13	nach VO (EU) Nr. 2019/2016 . . . . .	DE-33
Standby-Funktion . . . . .	DE-13	Technische Daten . . . . .	DE-33
Einstellungen ändern . . . . .	DE-13		
Türalarm . . . . .	DE-15		
Glas- und Türablagen . . . . .	DE-15		
Lebensmittel kühlen . . . . .	DE-16		
Qualität erhalten . . . . .	DE-16		
Kühlbereich bestücken . . . . .	DE-16		
Lebensmittel einfrieren/ Tiefkühlkost lagern . . . . .	DE-18		
Lebensmittel einfrieren . . . . .	DE-18		
Gefriervermögen . . . . .	DE-19		
Tiefkühlkost lagern . . . . .	DE-20		
Lebensmittel auftauen . . . . .	DE-20		
Eiswürfel herstellen . . . . .	DE-21		
Pflege und Wartung . . . . .	DE-22		
Türdichtungen kontrollieren			
und reinigen . . . . .	DE-22		
Außenwände reinigen . . . . .	DE-22		
Rückseite reinigen . . . . .	DE-22		
Abtauen und Gefrierbereich			
reinigen . . . . .	DE-23		
Kühlbereich reinigen . . . . .	DE-23		
Innenraumbeleuchtung . . . . .	DE-24		
Inbetriebnahme . . . . .	DE-25		
Bevor Sie beginnen . . . . .	DE-25		
Transportieren und Auspacken . . . . .	DE-26		
Gerätemaße			
und Mindestabstände . . . . .	DE-27		
Gerät aufstellen und ausrichten . . . . .	DE-28		
Grundreinigung . . . . .	DE-28		
Gerät anschließen . . . . .	DE-28		



Das Typschild finden Sie im Inneren Ihres Geräts.



Informationen zum Aufstellen und zur Erstinbetriebnahme finden Sie ab Seite DE-25.



Bevor Sie das Gerät benutzen, lesen Sie bitte zuerst die Sicherheitshinweise und die Gebrauchsanleitung aufmerksam durch. Nur so können Sie alle Funktionen sicher und zuverlässig nutzen.

Beachten Sie unbedingt auch die nationalen Vorschriften in Ihrem Land, die zusätzlich zu den in dieser Anleitung genannten Vorschriften gültig sind.

Bewahren Sie alle Sicherheitshinweise und Anweisungen für die Zukunft auf. Geben Sie alle Sicherheitshinweise und Anweisungen an den nachfolgenden Verwender des Produkts weiter.

# Lieferung

---

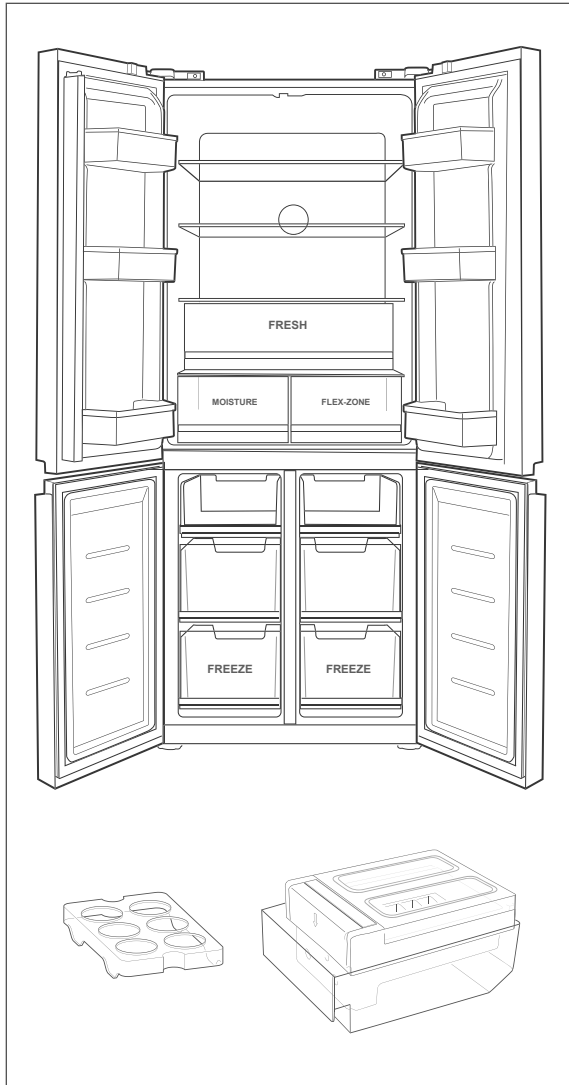

## Lieferumfang

- 1× Kühl-/Gefrierkombination
- 1× Eierablage
- 1× Eiswürfelbereiter

## Erstinbetriebnahme

Bitte lesen Sie zunächst das Kapitel „Sicherheit“ ab Seite DE-4. Folgen Sie dann den Informationen und Anweisungen im Kapitel „Inbetriebnahme“ ab Seite DE-25.

# Sicherheit

## Bestimmungsgemäßer Gebrauch

Das Gerät dient zum

- Kühlen frischer Lebensmittel,
- Einlagern handelsüblicher Tiefkühlkost,
- Tiefkühlen frischer, zimmerwarmer Lebensmittel,
- Herstellen von Eiswürfeln.

Das Gerät ist für den Gebrauch im privaten Haushalt konzipiert und nicht für eine gewerbliche Nutzung oder Mehrfachnutzung ausgelegt (z. B.: Verwendung durch mehrere Parteien in einem Mehrfamilienhaus).

Das Gerät ist nicht geeignet zur Aufbewahrung von Blutkonserven, medizinischen Produkten, Laborproben etc.

Dieses Kühlgerät ist nicht für die Verwendung als Einbaugerät bestimmt.

Dieses Kühlgerät ist für die Verwendung bei Umgebungstemperaturen von +10 °C bis +43 °C bestimmt.

Innenraumbeleuchtung ausschließlich zur Beleuchtung des Geräteinneren verwenden. Sie ist nicht zur Beleuchtung eines Raumes geeignet.

Personen, die aufgrund ihrer physischen, sensorischen oder geistigen Fähigkeiten oder Unkenntnis nicht in der Lage sind, das Gerät sicher zu bedienen, müssen bei der Benutzung beaufsichtigt werden.

Nehmen Sie keine technischen Veränderungen am Gerät vor.

Verwenden Sie das Gerät ausschließlich wie in dieser Gebrauchsanleitung beschrieben. Jede andere Verwendung gilt als nicht bestimmungsgemäß und kann zu Sachschäden oder sogar zu Personenschäden führen. Der Hersteller übernimmt keine Haftung für Schäden, die durch nicht bestimmungsgemäßen Gebrauch entstanden sind.

## Begriffserklärung

Folgende Signalbegriffe finden Sie in dieser Gebrauchsanleitung.

### WARNUNG

Dieser Signalbegriff bezeichnet eine Gefährdung mit einem mittleren Risikograd, die, wenn sie nicht vermieden wird, den Tod oder eine schwere Verletzung zur Folge haben kann.

### VORSICHT

Dieser Signalbegriff bezeichnet eine Gefährdung mit einem niedrigen Risikograd, die, wenn sie nicht vermieden wird, eine geringfügige oder mäßige Verletzung zur Folge haben kann.

### HINWEIS

Dieser Signalbegriff warnt vor möglichen Sachschäden.

 Dieses Symbol verweist auf nützliche Zusatzinformationen.

## Symbolerklärung



Vorsicht: Brandgefahr / brennbare Materialien



„4 Sterne“-Symbol: Gefrierbereich mit –18 °C oder kälter

## Definitionen

„Lebensmittel“ bezeichnet Nahrungsmittel, Zutaten und Getränke einschließlich Wein sowie andere hauptsächlich für den Verzehr bestimmte Dinge, die einer Kühlung bei bestimmten Temperaturen bedürfen.

„Gefriergut“ bezeichnet frische, zimmerwarme Lebensmittel, die möglichst schnell – am besten „schockartig“ – bis in den Kern durchgefroren werden sollen.

„Tiefkühlkost“ bezeichnet Lebensmittel, die bereits tiefgefroren sind und bei denen darauf zu achten ist, die Kühlkette nicht zu unterbrechen.

## Sicherheitshinweise

In diesem Kapitel finden Sie allgemeine Sicherheitshinweise, die Sie zu Ihrem eigenen Schutz und zum Schutz Dritter stets beachten müssen. Beachten Sie auch die Warnhinweise in den einzelnen Kapiteln zu Bedienung, Inbetriebnahme etc.

### Risiken im Umgang mit elektrischen Haushaltsgeräten

#### WARNUNG

Stromschlaggefahr!

Das Berühren unter Spannung stehender Teile kann zu schweren Verletzungen oder zum Tod führen.

- Gerät nur in Innenräumen verwenden. Nicht in Feuchträumen oder im Regen betreiben.
- Gerät nicht in Betrieb nehmen oder weiterbetreiben, wenn es
  - sichtbare Schäden aufweist, z. B. die Anschlussleitung defekt ist,
  - Rauch entwickelt oder verbrannt riecht,
  - ungewohnte Geräusche von sich gibt.

In einem solchen Fall Netzstecker aus der Steckdose ziehen bzw. Sicherung herausschrauben/ausschalten und

unseren Service kontaktieren (siehe Seite DE-31).

- Das Gerät entspricht der Schutzklasse I und darf nur an eine Steckdose mit ordnungsgemäß installiertem Schutzleiter angeschlossen werden. Beim Anschließen darauf achten, dass die richtige Spannung anliegt. Nähere Informationen hierzu finden Sie auf dem Typschild.
- Die vollständige Trennung vom Stromnetz erfolgt bei diesem Gerät nur durch Ziehen des Netzsteckers aus der Steckdose. Gerät daher nur an eine gut zugängliche Steckdose anschließen, damit es im Störfall schnell vom Stromnetz getrennt werden kann.
- Falls der Netzstecker nach dem Aufstellen nicht mehr zugänglich ist, muss eine allpolige Trennvorrichtung gemäß Überspannungskategorie III in der Hausinstallation mit mindestens 3 mm Kontaktabstand vorgeschaltet sein; ziehen Sie gegebenenfalls eine Fachkraft zurate (siehe „Service“ auf Seite DE-31).
- Bei der Aufstellung des Gerätes ist sicherzustellen, dass die Netzanschlussleitung nicht eingeklemmt oder beschädigt wird. Netzanschlussleitung nicht knicken und nicht über scharfe Kanten legen.
- Netzanschlussleitung von offenem Feuer und heißen Flächen fernhalten.
- Immer am Netzstecker selbst, nicht am Kabel anfassen.
- Netzstecker niemals mit feuchten Händen anfassen.

- Netzanschlussleitung und -stecker nie in Wasser oder andere Flüssigkeiten tauchen.
- Wenn die Netzanschlussleitung dieses Gerätes beschädigt wird, muss sie durch den Hersteller oder seinen Kundendienst oder eine ähnlich qualifizierte Person ersetzt werden, um Gefährdungen zu vermeiden.
- Wenn eigenständige oder unsachgemäße Reparaturen am Gerät vorgenommen werden, können Sach- und Personenschäden entstehen und die Haftungs- und Garantieansprüche verfallen. Niemals versuchen, das defekte – oder vermeintlich defekte – Gerät selbst zu reparieren.
- Eingriffe und Reparaturen am Gerät dürfen ausschließlich autorisierte Fachkräfte vornehmen. Wenden Sie sich im Bedarfsfall an unseren Service (siehe Seite DE-31).
- In diesem Gerät befinden sich elektrische und mechanische Teile, die zum Schutz gegen Gefahrenquellen unerlässlich sind. Bei Reparaturen dürfen ausschließlich Teile verwendet werden, die den ursprünglichen Gerätedaten entsprechen.
- Im Fehlerfall sowie vor umfangreichen Reinigungsarbeiten den Netzstecker aus der Steckdose ziehen bzw. die Sicherung ausschalten/herausdrehen.
- Keine Gegenstände in oder durch die Gehäuseöffnungen stecken und sicherstellen, dass auch Kinder keine Gegenstände einstecken können.
- Gerät regelmäßig auf Schäden prüfen.

- Abdeckungen von der Innenraumbeleuchtung nicht entfernen. Nicht versuchen, die Innenraumbeleuchtung auszutauschen. Wenden Sie sich im Bedarfsfall an unseren Service (siehe Seite DE-31).

#### Brandgefahr!

Unsachgemäßer Umgang mit dem Gerät kann zu einem Brand, zu Verletzungen und zu Sachschäden führen.

- Der Anschluss an eine Zeitschaltuhr oder ein separates Fernwirkssystem zur Fernüberwachung und -steuerung ist unzulässig.
- Ortsveränderliche Mehrfachsteckdosen oder Netzteile nicht an der Rückseite des Gerätes platzieren.

#### Risiken im Umgang mit Kältemitteln

##### WARNUNG

#### Brand- und Explosionsgefahr!

Im Kältemittelkreislauf Ihres Gerätes befindet sich das umweltfreundliche, aber brennbare Kältemittel R600a (Isobutan).

- Zum Beschleunigen des Abtauvorgangs keine anderen mechanischen Einrichtungen oder sonstigen Mittel als die vom Hersteller empfohlenen benutzen. Z. B. keine elektrischen Heizgeräte, Messer oder Geräte mit offener Flamme wie z. B. Kerzen verwenden. Die Wärmedämmung und der Innenbehälter sind kratz- und hitzeempfindlich oder können schmelzen.

- Keine elektrischen Geräte innerhalb des Kühlfachs betreiben, die nicht der vom Hersteller empfohlenen Bauart entsprechen.
- Gerät von offenem Feuer und heißen Flächen fernhalten.
- Mechanische Eingriffe in das Kältesystem sind nur autorisierten Fachkräften erlaubt.
- Den Kältemittelkreislauf nicht beschädigen, z. B. durch Aufstechen der Kältemittelkanäle des Verdampfers mit scharfen Gegenständen, Abknicken von Rohrleitungen, Aufschneiden der Isolierung usw.
- Herausspritzendes Kältemittel ist brennbar und kann zu Augenschäden führen. In diesem Fall die Augen unter klarem Wasser spülen und sofort einen Arzt rufen.
- Darauf achten, dass an einem Kühlgerät bis zur fachgerechten Entsorgung keine Kühlrippen oder Rohre beschädigt werden.
- Damit im Fall einer Leckage des Kältemittelkreislaufs kein zündfähiges Gas-Luft-Gemisch entstehen kann, muss der Aufstellraum laut Norm EN 378 eine Mindestgröße von 1 m<sup>3</sup> je 8 g Kältemittel haben. Die Menge des Kältemittels in Ihrem Gerät finden Sie auf dem Typschild des Geräts.
- Um Funkenbildung zu verhindern, bei einem Gasleck nicht den Netzstecker ziehen.
- Elektro-Altgeräte an einer zugelassenen Sammel- oder Rücknahmestelle abgeben.

## Risiken durch chemische Stoffe

### VORSICHT

Explosionsgefahr!

Unsachgemäßer Umgang mit chemischen Stoffen kann zu Explosionen führen.

- In diesem Gerät keine explosionsfähigen Stoffe, wie zum Beispiel Aerosolbehälter mit brennbarem Treibgas, lagern.
- Keine explosiven Stoffe oder Sprühdosen mit brennbaren Treibmitteln im Gerät lagern, da sie zündfähige Gas-Luft-Gemische bilden können.
- Zum Abtauen auf keinen Fall Abtausprays verwenden. Sie können explosive Gase bilden.

## Risiken für Kinder

### WARNUNG

Erstickungsgefahr!

Kinder können sich in der Verpackungsfolie verfangen oder Kleinteile verschlucken und ersticken.

- Kinder nicht mit der Verpackungsfolie spielen lassen.
- Kinder daran hindern, Kleinteile vom Gerät abzuziehen oder aus dem Zubehörbeutel zu nehmen und in den Mund zu stecken.
- Bei der Entsorgung des Gerätes darauf achten, dass Kinder nicht im Gerät ersticken können (z. B. Kühl- und Gefrierschubladen nicht herausnehmen, Tür/Deckel abschrauben).

## Risiken für bestimmte Personengruppen

### VORSICHT

Gefahren für Kinder und Personen mit eingeschränkten physischen, sensorischen oder geistigen Fähigkeiten!

- Dieses Gerät kann von Kindern ab 8 Jahren und darüber sowie von Personen mit verringerten physischen, sensorischen oder mentalen Fähigkeiten oder Mangel an Erfahrung und Wissen benutzt werden, wenn sie beaufsichtigt oder bezüglich des sicheren Gebrauchs des Gerätes unterwiesen wurden und die daraus resultierenden Gefahren verstehen. Kinder ab 3 Jahren und jünger als 8 Jahre dürfen das Kühlgerät be- und entladen.
- Kinder dürfen nicht mit dem Gerät spielen.
- Reinigung und Benutzer-Wartung dürfen nicht von Kindern ohne Beaufsichtigung durchgeführt werden.
- Sicherstellen, dass Kinder keinen Zugriff auf das Gerät haben, wenn sie unbeaufsichtigt sind.

## Risiken im Umgang mit Kühl- und Gefriergeräten

### WARNUNG

Brandgefahr!

Unsachgemäßer Umgang mit dem Gerät kann zu einem Brand und zu Sachschäden führen.

- Belüftungsöffnungen im Gerätegehäuse oder im Einbaugehäuse nicht verschließen.

Explosionsgefahr!

Unsachgemäßer Umgang mit chemischen Stoffen kann zu Explosionen führen.

- Zum Abtauen auf keinen Fall Abtausprays verwenden. Sie können explosive Gase bilden.

### VORSICHT

Gesundheitsgefahr!

Verunreinigte Lebensmittel können gesundheitliche Schäden verursachen.

- Wenn die Tür für eine längere Zeit geöffnet wird, kann es zu einem erheblichen Temperaturanstieg in den Fächern des Gerätes kommen.
- Die Flächen, die mit Lebensmitteln und zugänglichen Ablaufsystemen in Berührung kommen können, regelmäßig reinigen.
- Rohes Fleisch und Fisch in geeigneten Behältern im Kühlschrank so aufbewahren, dass es andere Lebensmittel nicht berührt oder auf diese tropft.
- Zwei-Sterne-Gefrierfächer sind für die Aufbewahrung von bereits eingefrorenen Lebensmitteln und die Aufbewahrung oder Zubereitung von Speiseeis oder Eiswürfeln geeignet.
- Ein-, Zwei- und Drei-Sterne-Fächer sind nicht für das Einfrieren von frischen Lebensmitteln geeignet.
- Wenn das Kühl-/Gefriergerät längere Zeit leer steht, das Gerät ausschalten, abtauen, reinigen und die Tür offen lassen, um Schimmelbildung zu vermeiden.



**Gesundheitsgefahr!**

Das Gerät arbeitet eventuell nicht einwandfrei, wenn die Umgebungstemperatur über längere Zeit den vorgeschriebenen Temperaturbereich über- oder unterschreitet. Es kann dann zu einem Temperaturanstieg im Geräteinneren kommen.

- Immer die vorgesehene Umgebungstemperatur einhalten (siehe „Bestimmungsgemäßer Gebrauch“ auf Seite DE-4).

Durch falsche Handhabung, unzureichende Kühlung oder Überlagerung können die eingelagerten Lebensmittel verderben. Bei Verzehr besteht die Gefahr einer Lebensmittelvergiftung!

- Stern-Einstufungen (**\* \*\***) im Gefrierbereich sowie die daraus resultierenden Lagerzeiten für Tiefkühlprodukte beachten.
- Beachten, dass sich die Lagerzeit des Gefrierguts aufgrund eines Temperaturanstiegs im Geräteinneren verkürzen kann (Abtauen, Reinigen oder Stromausfall).
- Bei einem Stromausfall bleibt das Gefriergut noch einige Zeit ausreichend gekühlt. Bei längerem Stromausfall oder einer Störung am Gerät das eingelagerte Gefriergut aus dem Gerät nehmen und in einem ausreichend kühlen Raum oder einem anderen Kühlgerät einlagern. Die maximale Lagerzeit bei einer Störung entnehmen Sie dem Typschild des Geräts.
- Nach einer Störung überprüfen, ob die eingelagerten Lebensmittel noch genießbar sind. Auf- oder angetaute

Lebensmittel nicht wieder einfrieren, sondern sofort verbrauchen.

- Zur Bereitung von Eiswürfeln nur Trinkwasser verwenden.

**Verletzungsgefahr durch Gefriergut!**

Unsachgemäßer Umgang mit dem Gerät kann zu Verletzungen führen. Es besteht Verbrennungsgefahr durch Tieftemperaturen.

- Die Lebensmittel und die Innenwände des Gefrierbereichs haben eine sehr tiefe Temperatur. Nie mit nassen Händen berühren. Dies kann zu Hautverletzungen führen. Auch bei trockener Haut sind Hautschäden möglich.
- Eiswürfel oder Eis am Stiel vor dem Verzehr etwas antauen lassen, nicht direkt aus dem Gefrierbereich in den Mund nehmen.

**! HINWEIS****Brandgefahr!**

Unsachgemäßer Umgang mit dem Gerät kann zu einem Brand und zu Sachschäden führen.

- Gerät nur an eine ordnungsgemäß installierte Schutzkontakt-Steckdose anschließen.
- Der Anschluss an eine Steckdosenleiste oder eine Mehrfachsteckdose ist unzulässig.
- Gerät nicht direkt an die Wand stellen und die Mindestabstände einhalten (siehe „Gerätemaße und Mindestabstände“ auf Seite DE-27).

**Gefahr von Sachschäden!**

Unsachgemäßer Umgang mit dem Gerät kann zu Sachschäden führen.

- Keine Glas- oder Metallgefäße mit Wasser, Limonade, Bier etc. einlagern. Wasser dehnt sich im gefrorenen Zustand aus und kann den Behälter sprengen.
- Zum Beschleunigen des Abtauvorgangs keine anderen mechanischen Einrichtungen oder sonstigen Mittel als die vom Hersteller empfohlenen benutzen. Z.B. keine elektrischen Heizgeräte, Messer oder Geräte mit offener Flamme wie z. B. Kerzen verwenden. Die Wärmedämmung und der Innenbehälter sind kratz- und hitzeempfindlich und können schmelzen.

**Beschädigungsgefahren****HINWEIS****Gefahr von Sachschäden!**

Wenn das Kühlgerät liegend transportiert wurde, kann Schmiermittel aus dem Kompressor in den Kühlkreislauf gelangt sein.

- Das Kühlgerät möglichst nur aufrecht stehend transportieren.
- Vor Inbetriebnahme das Kühlgerät 2 h aufrecht stehen lassen. Währenddessen fließt das Schmiermittel in den Kompressor zurück.

**Gefahr von Sachschäden!**

Unsachgemäßer Umgang mit dem Gerät kann zu Sachschäden führen.

- Gerät nicht an den Türen oder Türgriffen ziehen oder heben.

- Gerät nur auf einem ebenen und festen Untergrund abstellen, der das Gewicht des gefüllten Gerätes tragen kann.
- Beim Auspacken keine scharfen oder spitzen Gegenstände verwenden.
- Beim Auspacken auf keinen Fall das Isoliermaterial an der Geräterückseite beschädigen.
- Keine elektrischen Geräte innerhalb des Kühlraums betreiben, die nicht der vom Hersteller empfohlenen Bauart entsprechen.
- Keine anderen mechanischen Einrichtungen oder sonstigen Mittel als die vom Hersteller empfohlenen benutzen.
- Keine Gegenstände in den Ventilator stecken und sicherstellen, dass auch Kinder keine Gegenstände hineinstecken.
- Innenraumbeleuchtung ausschließlich zur Beleuchtung des Geräteinneren verwenden. Sie ist nicht zur Beleuchtung eines Raumes geeignet.
- Beim Reinigen beachten:
  - Auf keinen Fall aggressive, körnige, soda-, säure-, lösemittelhaltige oder schmirgelnde Reinigungsmittel verwenden. Diese greifen die Kunststoffflächen an. Empfehlenswert sind Allzweckreiniger mit einem neutralen pH-Wert.
  - Türdichtungen und Geräteteile aus Kunststoff sind empfindlich gegen Öl und Fett. Verunreinigungen möglichst schnell entfernen.
  - Nur weiche Tücher verwenden.
- Nach dem Ausschalten 5 Minuten warten. Erst danach das Gerät erneut einschalten.
- Nur Originalzubehörteile verwenden.

## Geräteteile/Bedienelemente

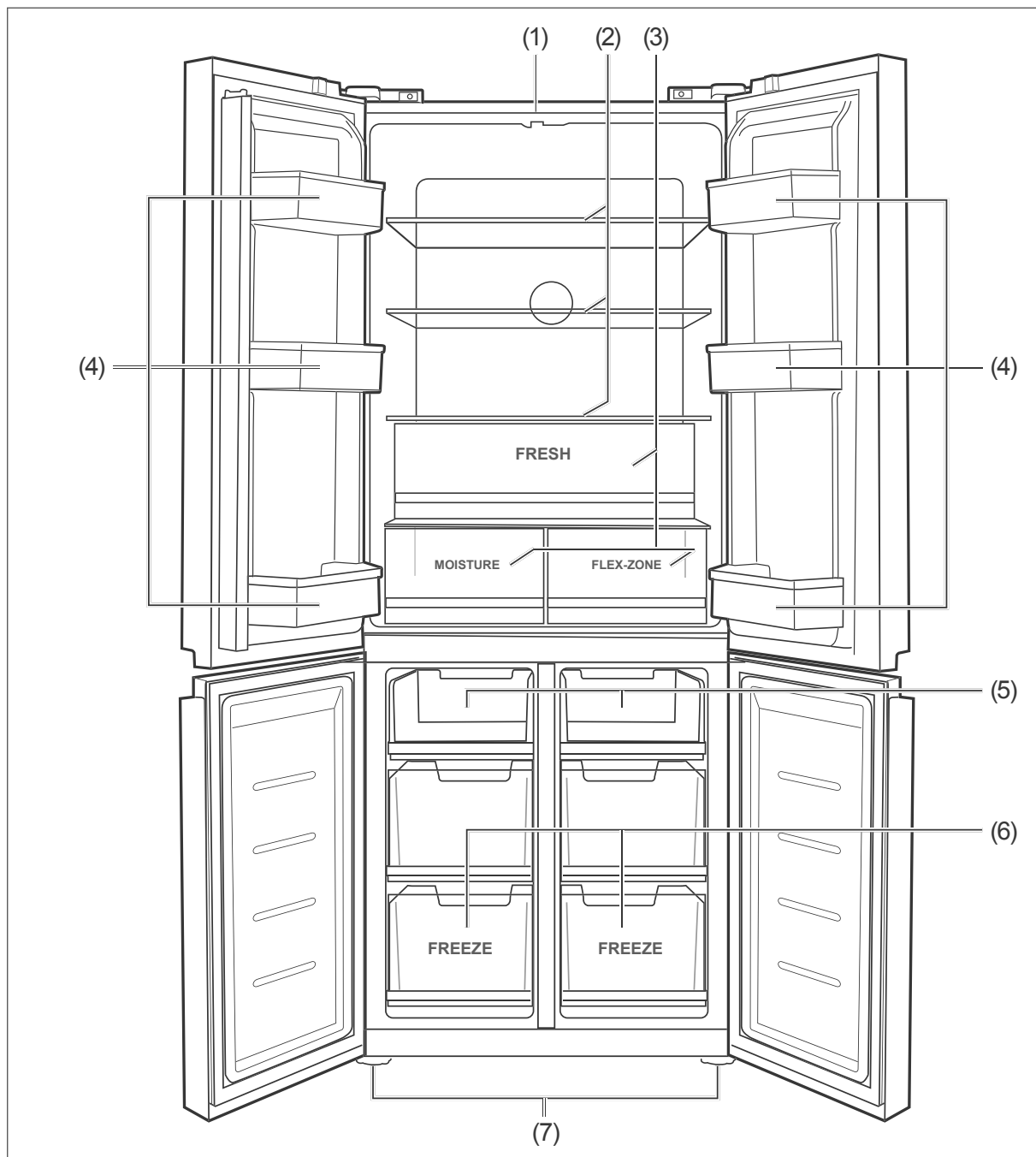

- |  |                                   |
|--|-----------------------------------|
| (1) Innenraumbeleuchtung                                     | (4) Türablagen                    |
| (2) Glasablagen  | (5) Gefrierfach offen             |
| (3) Kühlschubladen   | (6) Gefrierschubladen geschlossen |
| – Fresh-Zone (gleiche Temperatur wie im übrigen Kühlbereich) | (7) Höhenverstellbare Gerätefüße  |
| – Moisture-Zone (höhere Temperatur und Luftfeuchtigkeit)     |                                   |
| – Flex-Zone (niedrigere Temperatur und Luftfeuchtigkeit)     |                                   |

## Anzeige- und Bedienfeld

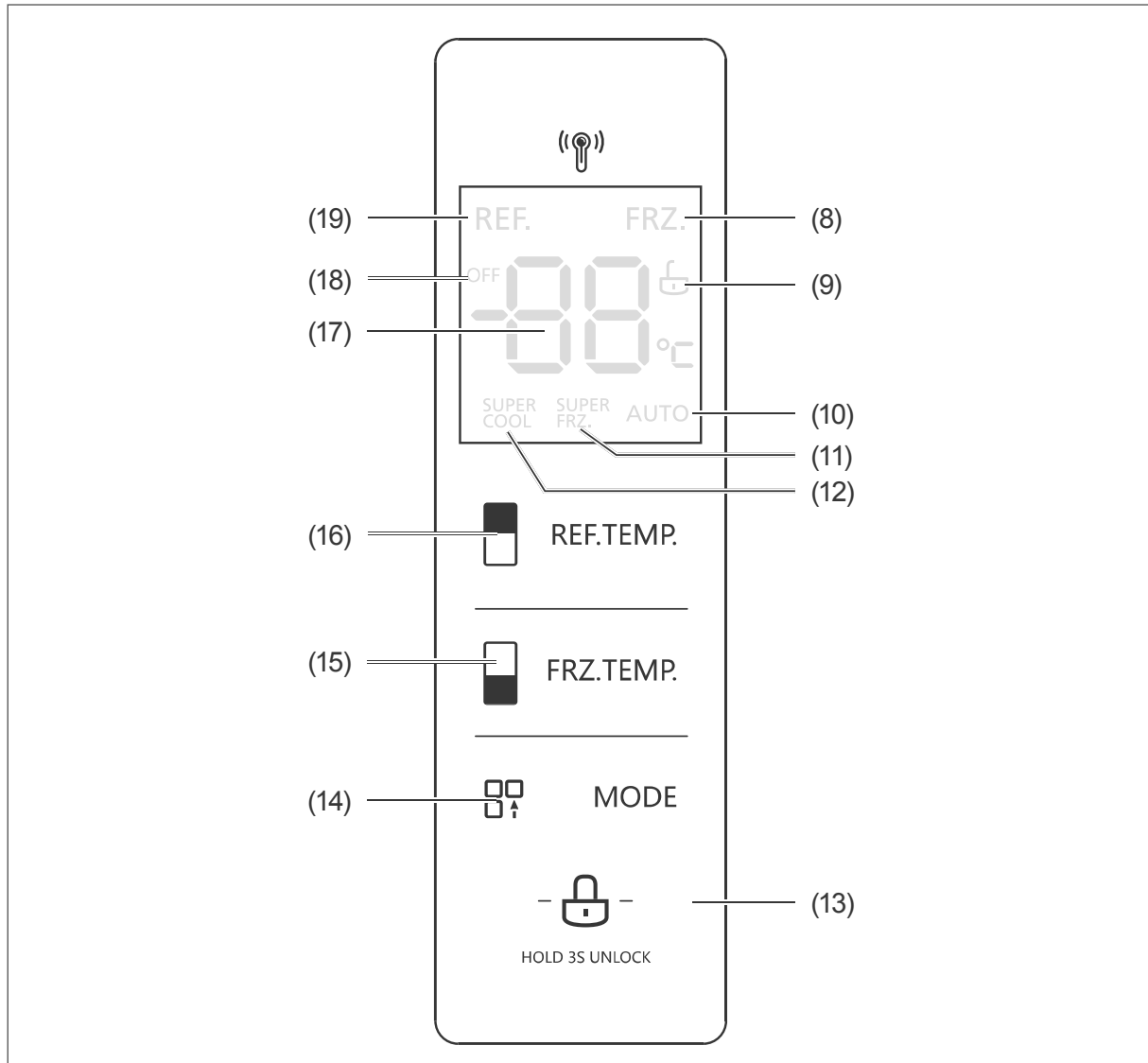

- |  |  |
|--|--|
| <p>(8) Anzeige FRZ.: leuchtet, wenn die Gefrier-temperatur angezeigt wird.</p> <p>(9) Anzeige : leuchtet, wenn die Sensor-tasten (14), (15), (16) entsperrt sind.</p> <p>(10) Anzeige AUTO: leuchtet, wenn die Temperatur im Gefrierbereich auf -18 °C und im Kühlbereich auf 5 °C gehalten wird.</p> <p>(11) Anzeige SUPER FRZ.: leuchtet, wenn die Temperatur im Gefrierbereich auf -24 °C gehalten wird.</p> <p>(12) Anzeige SUPER COOL: leuchtet, wenn die Temperatur im Kühlbereich auf 2 °C gehalten wird.</p> | <p>(13) Sensorstaste UNLOCK zum Entsperren der Sensortasten.</p> <p>(14) Sensorstaste MODE zum Einstellen der Funktionen „AUTO“, „SUPER FRZ.“ oder „SUPER COOL“.</p> <p>(15) Sensorstaste FRZ.TEMP. zum Einstellen der Temperatur im Gefrierbereich.</p> <p>(16) Sensorstaste REF.TEMP. zum Einstellen der Temperatur im Kühlbereich.</p> <p>(17) Temperaturanzeige</p> <p>(18) Anzeige OFF: leuchtet, wenn der Kühlbereich ausgeschaltet ist.</p> <p>(19) Anzeige REF.: leuchtet, wenn die Kühltemperatur angezeigt wird.</p> |
|--|--|

# Bedienung

## Gerät ein- und ausschalten

Sobald Sie den Netzstecker in eine Steckdose gesteckt haben, ist das Gerät eingeschaltet.

- Im Display leuchten alle Symbole 3 Sekunden lang auf und der Start-Sound ertönt.
- Nach der Startsequenz wechselt das Display zur normalen Betriebsanzeige.
- Die Voreinstellungen für die Temperaturen sind +5 °C für den Kühlbereich und –18 °C für den Gefrierbereich.
- Durch das Öffnen einer der oberen Türen wird die Innenraumbeleuchtung eingeschaltet. Bei geschlossenen Türen wird sie automatisch wieder ausgeschaltet.

## Standby-Funktion

Wenn 30 Sekunden lang keine Sensortaste berührt wurde, erlöschen alle Anzeigen auf dem Display.

Um die Anzeigen wieder einzuschalten, berühren Sie eine beliebige Sensortaste, oder öffnen Sie eine Tür.

## Einstellungen ändern

### Sensortasten entsperren

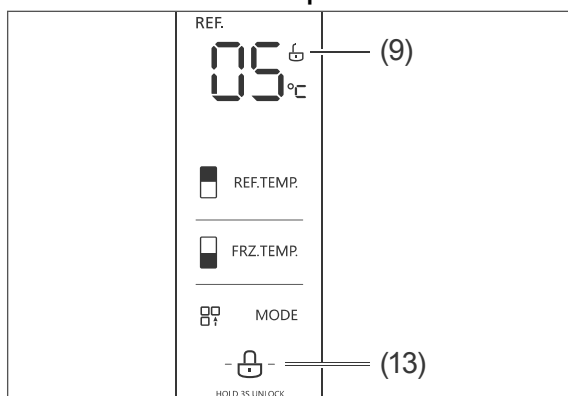

Um Einstellungen ändern zu können, müssen Sie zunächst die Sensortasten entsperren. Berühren Sie hierzu die Sensortaste UNLOCK (13) so lange, bis die Anzeige (9) erscheint.

Wenn Sie innerhalb von 30 Sekunden keine Änderungen vornehmen, werden die Sensortasten wieder gesperrt.

### MODE

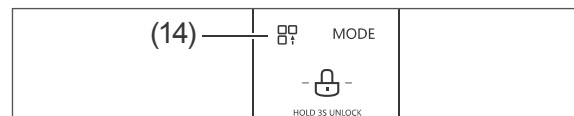

Durch wiederholtes Tippen auf die Sensortaste MODE (14) können Sie folgende Modi einstellen bzw. ausschalten:

### AUTO

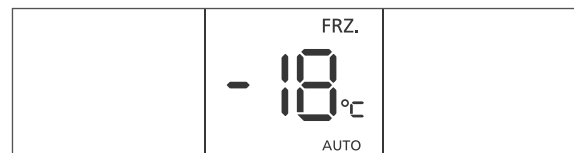

Mit der Funktion AUTO stellen Sie die ideale Temperatur im Kühlbereich und im Gefrierbereich ein.

Die Temperatur im Gefrierbereich wird auf –18 °C und im Kühlbereich auf +5 °C gehalten.

Wenn Sie die Funktion AUTO ausschalten, gehen die Temperaturen auf die zuvor eingestellten Werte.

### SUPER FRZ.

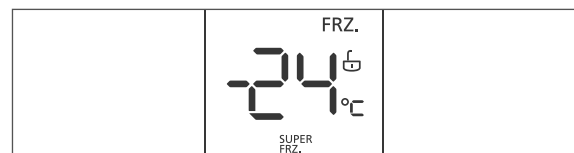

Mit der Schnelleinfrierfunktion SUPER FRZ. können Sie den Gefrierbereich vor dem Einlagern von Lebensmitteln vorkühlen oder frische Lebensmittel einfrieren.

Die Temperatur im Gefrierbereich wird auf –24 °C gesenkt und gehalten.

Wenn Sie SUPER FRZ. ausschalten, steigt die Temperatur wieder auf den zuvor eingestellten Wert.

**i** Die Schnelleinfrierfunktion schaltet nach 24 Stunden automatisch in die vorherige Ausgangstemperatur zurück.

## SUPER COOL

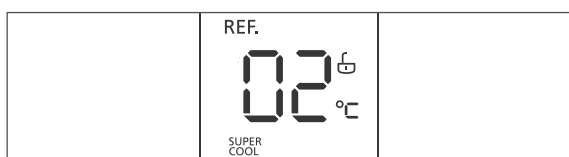

Mit der Schnellkühlfunktion SUPER COOL können Lebensmittel, die Sie in den Kühlbereich stellen, schneller gekühlt wird.

Die Temperatur im Kühlbereich wird auf +2 °C gesenkt und gehalten.

Wenn Sie SUPER COOL ausschalten, steigt die Temperatur wieder auf den zuvor eingestellten Wert.

**i** Die Schnellkühlfunktion schaltet nach 6 Stunden in die vorherige Ausgangstemperatur zurück.

## Temperatur im Gefrierbereich ändern

1. Entsperren Sie die Sensortasten, indem Sie die Sensortaste UNLOCK (13) so lange berühren, bis die Anzeige (9) erscheint (vgl. auch „Sensortasten entsperren“ auf Seite DE-13).

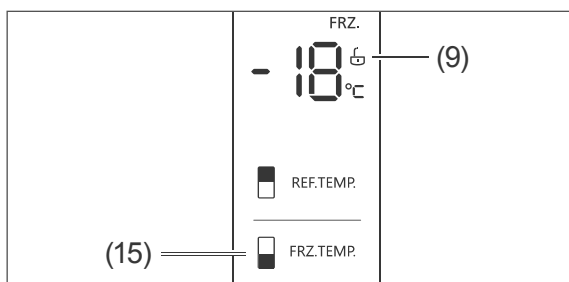

2. Tippen Sie wiederholt auf die Sensortaste FRZ.TEMP. (15), um die gewünschte Temperatur einzustellen.  
Mögliche Einstellungen: -24 °C bis -16 °C.

**i** Die ideale Temperatur im Gefrierbereich liegt bei -18 °C.

Wenn Sie eine niedrigere Temperatur einstellen, benötigen Sie mehr Kühlleistung. Das erhöht den Energieverbrauch.

## Temperatur im Kühlbereich ändern

1. Entsperren Sie die Sensortasten, indem Sie die Sensortaste UNLOCK (13) so lange berühren, bis die Anzeige (9) erscheint (vgl. auch „Sensortasten entsperren“ auf Seite DE-13).

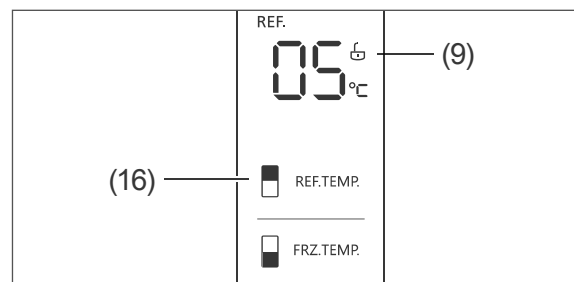

2. Tippen Sie wiederholt auf die Sensortaste REF.TEMP. (16), um die gewünschte Temperatur einzustellen.  
Mögliche Einstellungen: +2 °C bis +8 °C.

**i** Die ideale Temperatur im Kühlbereich liegt bei +5 °C.

Wenn Sie eine niedrigere Temperatur einstellen, benötigen Sie mehr Kühlleistung. Das erhöht den Energieverbrauch.

## Kühlbereich abschalten

Falls Sie den Kühlbereich z. B. im Urlaub nicht nutzen, können Sie ihn abschalten, ohne dass dies Einfluss auf den Gefrierbereich hat.

Reinigen Sie den abgeschalteten Kühlbereich gründlich und lassen Sie die Türen geöffnet, um Schimmelbildung zu verhindern.

1. Entsperren Sie die Sensortasten, indem Sie die Sensortaste UNLOCK (13) so lange berühren, bis die Anzeige (9) erscheint (vgl. auch „Sensortasten entsperren“ auf Seite DE-13).

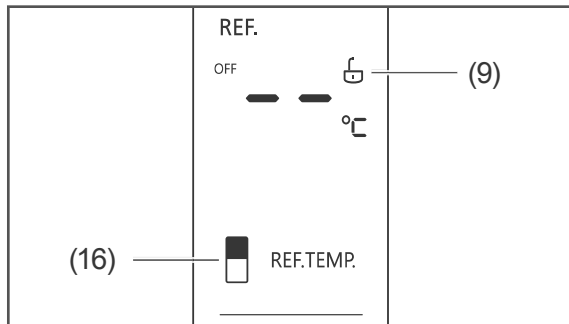

- Schalten Sie den Kühlbereich ab, indem Sie die Sensortaste REF.TEMP. (16) so lange berühren, bis im Display zwei Striche sowie „OFF“ erscheinen. Kurze Zeit später werden abwechselnd die Temperatur des Gefrierbereichs sowie „-“ angezeigt. Der Kühlbereich ist damit abgeschaltet.

#### Kühlbereich wieder einschalten

- Entsperren Sie die Sensortasten, indem Sie die Sensortaste UNLOCK (13) so lange berühren, bis die Anzeige (9) erscheint (vgl. auch „Sensortasten entsperren“ auf Seite DE-13).
- Schalten Sie den Kühlbereich wieder ein, indem Sie die Sensortaste REF.TEMP. (16) so lange berühren, bis die Temperaturanzeige „5“ im Display erscheint. Der Kühlbereich ist damit wieder eingeschaltet.
- Ändern Sie ggf. die Temperatur im Kühlbereich (siehe „Temperatur im Kühlbereich ändern“ auf Seite DE-14).

## Türalarm

Der Energieverbrauch und die Temperatur im Geräteinneren können ansteigen, wenn die Türen häufig oder lange geöffnet werden.

Um einen übermäßigen Kälteverlust zu verhindern, ertönt ein Signalton, wenn eine oder beide Türen der Kühl-/Gefrierkombination länger als 2 Minuten geöffnet sind.

## Glas- und Türablagen

Die Glasablagen (2) und die Türablagen (4) lassen sich herausnehmen. Sie können Sie so leichter reinigen oder bei Bedarf anders anordnen. Die Türablagen werden zum Herausnehmen nach oben aus der Führung gezogen.

Die effizienteste Energienutzung für Ihr Gerät erzielen Sie, wenn Sie die Schubladen, Glas- und Türablagen wie in der Abbildung auf Seite DE-11 gezeigt, kombinieren.

## Lebensmittel kühlen

### ! WARNUNG

Explosionsgefahr!  
Unsachgemäßer Umgang mit dem Gerät kann zu Explosionen führen.

- Keine explosiven Stoffe oder Sprühdosen mit brennbaren Treibmitteln im Gerät lagern, da sie zündfähige Gas-Luft-Gemische bilden können.

### ! VORSICHT

Gesundheitsgefahr!  
Verunreinigte Lebensmittel können gesundheitliche Schäden verursachen.

- Die Türen nur so kurz wie möglich geöffnet lassen, da es sonst zu einem erheblichen Temperaturanstieg im Gerät kommen kann.
- Die Flächen, die mit Lebensmitteln und zugänglichen Ablaufsystemen in Berührung kommen können, regelmäßig reinigen.
- Rohes Fleisch und Fisch in geeigneten Behältern im Kühlschrank so aufbewahren, dass es andere Lebensmittel nicht berührt oder auf diese tropft.

## Qualität erhalten

- Damit Aroma und Frische der Lebensmittel im Kühlbereich erhalten bleiben, legen oder stellen Sie alle zu kühlenden Lebensmittel nur verpackt in den Kühlbereich. Verwenden Sie spezielle Kunststoffbehälter für Lebensmittel oder handelsübliche Folien.
- Legen Sie die Lebensmittel nicht direkt an die Rückwand. Sie könnten sonst festfrieren.
- Beachten Sie die Lagerbedingungen und -zeiten auf der Verpackung.

## Kühlbereich bestücken

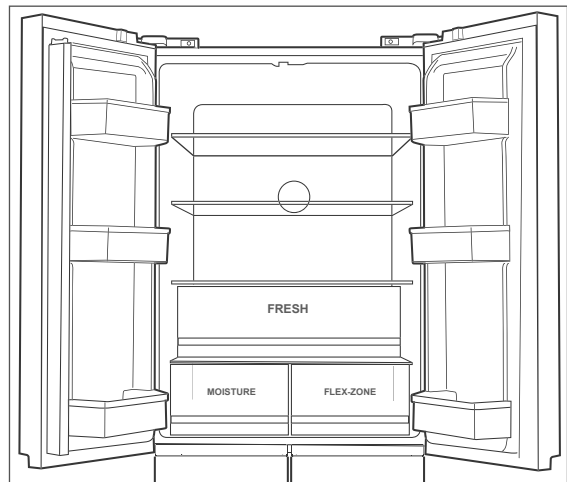

- Kombinieren Sie die Schubladen, Glas- und Türablagen wie in der Abbildung auf Seite DE-16 gezeigt, um die effizienteste Energienutzung für Ihr Gerät zu erzielen.
- Eine zu hohe oder zu niedrige Temperatureinstellung kann dazu führen, dass der Haltbarkeitszeitraum Ihrer Lebensmittel verkürzt wird. Dies führt zu höheren Lebensmittelabfällen.
- Stellen Sie die Temperatur im Kühlbereich auf +5 °C und befüllen Sie den Kühlbereich so, dass die Temperaturverhältnisse im Inneren optimal ausgenutzt und die optimale Aufbewahrung der Lebensmittel gewährleistet werden kann.
- Folgende Tipps zeigen Ihnen, wie Sie Lebensmittel in Ihrem Gerät lagern können, um sie über den längstmöglichen Zeitraum bestmöglich aufzubewahren. Auf diese Weise vermeiden Sie Lebensmittelabfälle:
  - **Obere Türablagen:** Käse und streichfähige Butter
  - **Mittlere Türablagen:** Konserven, Gläser, kleine Flaschen, Tuben und Eier
  - **Untere Türablagen:** Getränkekartons und Flaschen. Stellen Sie volle Behälter dichter ans Scharnier, um die Belastung der Tür zu verringern.
  - **Glasablage über der FRESH-Zone:** Fleisch, Wild, Geflügel, Speck, Wurst



und roher Fisch. Hier ist die Temperatur besonders niedrig.

- **Glasablagen:** Gekochtes und Gebackenes
- **FRESH-Zone:** Äpfel, Birnen, Pfirsiche, Paprika, Tomaten, Kartoffeln etc. Hier herrscht die gleiche Temperatur wie im übrigen Kühlbereich.
- **MOISTURE-Zone:** Brokkoli, Möhren, Spinat, Kohl etc. Hier sind die Temperatur und die Luftfeuchtigkeit höher als im übrigen Kühlbereich. Die Luftfeuchtigkeit lässt sich mithilfe des Schiebers im Deckel erhöhen oder verringern.
- **FLEX-Zone:** Eier, Milch, Schinken, Aufschnitt etc. Hier sind die Temperatur und die Luftfeuchtigkeit niedriger als im übrigen Kühlbereich.

## Hinweise und Energiespartipps

- Lagern Sie hochprozentigen Alkohol nur stehend und fest verschlossen.
- Lassen Sie warme Lebensmittel abkühlen, bevor Sie sie in den Kühlbereich stellen.
- Kleiden Sie den Kühlbereich und die Ablagen nicht mit Aluminiumfolie, Wachspapier oder Küchenpapier aus. Dies kann die Zirkulation der kalten Luft behindern und die Effizienz des Geräts mindern.
- Die Temperaturen im Gerät und damit der Energieverbrauch können ansteigen, wenn die Türen häufig oder lange geöffnet werden. Lagern Sie die Lebensmittel deshalb so, dass kein längeres Suchen nötig ist. Kennzeichnen Sie die Behälter gegebenenfalls.
- Sorgen Sie dafür, dass die vorgeschriebene Umgebungstemperatur nicht über- oder unterschritten wird (siehe „Klimaklasse“ im Produktdatenblatt am Ende dieser Gebrauchsanleitung).

## Lebensmittel einfrieren/Tiefkühlkost lagern

### WARNUNG

Explosionsgefahr!

Unsachgemäßer Umgang mit dem Gerät kann zur Explosion führen.

- Keine explosiven Stoffe oder Sprühdosen mit brennbaren Treibmitteln im Gerät lagern, da sie zündfähige Gas-Luft-Gemische bilden können.

### VORSICHT

Gesundheitsgefahr!

Durch falsche Handhabung, unzureichende Kühlung oder Überlagerung können die eingelagerten Lebensmittel verderben. Bei Verzehr besteht die Gefahr einer Lebensmittelvergiftung!

- Insbesondere rohes Fleisch und Fisch ausreichend verpacken, damit danebenliegende Lebensmittel nicht durch Salmonellen o. Ä. kontaminiert werden.
- Die von den Lebensmittelherstellern empfohlenen Lagerzeiten einhalten.
- Beachten, dass sich die Lagerzeit des Gefrierguts aufgrund eines Temperaturanstiegs im Gefrierbereich verkürzen kann (Abtauen, Reinigen oder Stromausfall).
- Bei einem Stromausfall bleibt das Gefriergut noch einige Stunden lang ausreichend gekühlt (siehe „Lagerzeit im Störfall“ im Produktdatenblatt am Ende dieser Gebrauchsanleitung). Bei längerem Stromausfall oder einer längeren Störung am Gerät das eingelagerte Gefriergut aus dem Gerät nehmen und in einem ausreichend kühlen Raum oder einem anderen Kühlgerät lagern.

- Nach einer Störung überprüfen, ob die eingelagerten Lebensmittel noch genießbar sind. Auf- oder angetaute Lebensmittel nicht wieder einfrieren, sondern sofort verbrauchen.

Verletzungsgefahr!

Unsachgemäßer Umgang mit dem Gerät kann zu Verletzungen führen. Verbrennungsgefahr durch Tieftemperaturen.

- Die Lebensmittel und die Innenwände des Gefrierbereichs haben eine sehr tiefe Temperatur. Nie mit nassen Händen berühren. Dies kann zu Hautverletzungen führen. Auch bei trockener Haut sind Hautschäden möglich.
  - Eiswürfel oder Eis am Stiel vor dem Verzehr etwas antauen lassen, nicht direkt aus dem Gefrierbereich in den Mund nehmen.
- Beachten Sie die Angaben in diesem Kapitel, um Ihre Lebensmittel über den längstmöglichen Zeitraum bestmöglich zu lagern.

## Lebensmittel einfrieren

Einfrieren heißt, frische, zimmerwarme Lebensmittel möglichst schnell – am besten „schockartig“ – bis in den Kern durchzufrieren. Bei zu langsamem Kühlen „erfrieren“ die Lebensmittel, d. h. die Struktur wird zerstört. Die Erhaltung von Konsistenz, Geschmack und Nährwert erfordert eine gleichmäßige Lagertemperatur von  $-18\text{ °C}$ .

Das Einfrieren von Lebensmitteln hat eine positive Wirkung auf die Haltbarkeit der Lebensmittel. Somit lassen sich auch Lebensmittelabfälle vermeiden.

- Stellen Sie die Temperatur im Gefrierbereich auf  $-18\text{ }^{\circ}\text{C}$ . So können die Temperaturverhältnisse im Inneren optimal ausgenutzt und die optimale Aufbewahrung der Lebensmittel gewährleistet werden:
  - Legen Sie Lebensmittel zum Einfrieren in die Gefrierschubladen (6).
- Kombinieren Sie die Schubladen, Glas- und Türablagen wie in der Abbildung auf Seite DE-11 gezeigt, um die effizienteste Energienutzung für Ihr Gerät zu erzielen.

## Lebensmittel vorbereiten

- Frieren Sie nur qualitativ einwandfreie Lebensmittel ein.
- Frieren Sie frische und zubereitete Speisen ungesalzen und ungewürzt ein. Ungesalzen eingefrorene Lebensmittel haben eine längere Haltbarkeit.
- Lassen Sie zubereitete Lebensmittel abkühlen, bevor Sie sie einfrieren. Das spart nicht nur Energie, sondern vermeidet auch übermäßige Reifbildung im Gefrierbereich.
- Kohlensäurehaltige Getränke eignen sich nicht zum Einfrieren, da die Kohlensäure beim Einfrieren entweicht.

## Die geeignete Verpackung

Wichtig beim Tiefgefrieren ist die Verpackung. Sie soll vor Oxidation, vor dem Eindringen von Mikroben, vor der Übertragung von Geruchs- und Geschmacksstoffen und Austrocknen (Gefrierbrand) schützen.

- Verwenden Sie nur Verpackungsmaterial, das widerstandsfähig, luft- und flüssigkeitsundurchlässig, nicht zu steif und zu beschriftet ist. Es sollte als Gefrierpackung ausgewiesen sein.
- Verwenden Sie zum Verschließen Plastik-Clips, Gummiringe oder Klebebänder.

## Das Portionieren

- Verwenden Sie möglichst flache Portionen; diese frieren schneller bis in den Kern durch.

- Streichen Sie die Luft aus dem Gefrierbeutel heraus, denn sie begünstigt das Austrocknen und nimmt Platz weg.
- Füllen Sie Flüssigkeitsbehälter max. zu  $\frac{3}{4}$ , denn beim Frieren dehnt sich Flüssigkeit aus.
- Lagern Sie keine Glas- oder Metallgefäße mit Flüssigkeit wie Wasser, Limonade, Bier etc. Wasser dehnt sich im gefrorenen Zustand aus und kann den Behälter sprengen. Frieren Sie nur hochprozentigen Alkohol (ab vol. 40 %) ein; achten Sie darauf, dass er fest verschlossen ist.
- Kennzeichnen Sie das Gefriergut nach Art, Menge, Einfrier- und Verfalldatum. Benutzen Sie möglichst wischfeste Filzschreiber oder Klebeetiketten.

## So bestücken Sie richtig

### Kleinere Menge einfrieren

Sobald die Temperatur im Gefrierbereich bei  $-18\text{ }^{\circ}\text{C}$  liegt, können Sie frische, zimmerwarme Lebensmittel einfrieren.

## Gefriervermögen

Die Angaben zum Gefriervermögen Ihres Geräts finden Sie auf dem Typschild Ihres Geräts.

- Halten Sie wenn möglich das maximale Gefriervermögen ein.

### Bis zum angegebenen maximalen Gefriervermögen:

Wenn Sie das maximale Gefriervermögen einhalten, gefriert die Ware am schnellsten. Nach dem Einlagern der frischen Ware steigt die Temperatur im Gefrierbereich kurzfristig an. Nach weiteren 12 Stunden ist die Ware bis in den Kern gefroren.

### Über dem angegebenen maximalen Gefriervermögen:

Wenn Sie ausnahmsweise mehr Ware auf einmal einfrieren wollen, dauert das Einfrieren länger. Dabei darf die frische Ware keinen Kontakt mit dem bereits eingelagerten Gefriergut bekommen, da dieses sonst antauen kann. Lässt sich der Kontakt mit dem eingelagerten Gefriergut nicht vermeiden, empfehlen wir, vor dem Einfrieren der frischen Ware eine Kältereserve im Gefrierbereich zu schaffen (siehe „SUPER FRZ.“ auf Seite DE-13).

### Tiefkühlkost lagern

Auf dem Weg vom Hersteller in Ihr Gefriergerät darf die Tiefkühlkette nicht unterbrochen werden. Die Temperatur des Gefrierguts muss stets mindestens  $-18\text{ °C}$  betragen.

Kaufen Sie deshalb keine Ware, die

- in bereiften, stark vereisten Truhen liegt.
- oberhalb der vorgeschriebenen Markierungsmarke gestapelt ist.
- teilweise verklumpt ist (vor allem bei Beeren und Gemüse leicht festzustellen).
- Schnee und Saftspuren aufweist.

Transportieren Sie Tiefkühlkost in Spezialboxen aus Styropor oder in Isoliertaschen.

Beachten Sie die Lagerbedingungen und -zeiten auf der Verpackung.

### Lebensmittel auftauen

Beachten Sie folgende Grundregeln, wenn Sie Lebensmittel auftauen:

- Um Lebensmittel aufzutauen, nehmen Sie sie aus den Gefrierschubladen, und lassen Sie sie am besten bei Raumtemperatur oder im Kühlbereich auftauen.
- Tauen Sie Fleisch, Geflügel und Fisch immer im Kühlbereich auf. Achten Sie darauf, dass das Gefriergut nicht in der eigenen Auftauflüssigkeit liegt.
- Um Lebensmittel schnell aufzutauen, nutzen Sie z. B. die Auftaufunktion Ihrer Mikrowelle. Beachten Sie dabei die Herstellerangaben, und beachten Sie, dass sich so vermehrt Bakterien und Keime bilden können.
- Wenn Sie nur einen Teil einer Packung auftauen möchten, entnehmen Sie diesen und schließen Sie die Packung sofort wieder. Dadurch beugen Sie dem „Gefrierbrand“ vor und vermindern die Eisbildung am verbleibenden Lebensmittel.

 Bereiten Sie aufgetaute Lebensmittel so schnell wie möglich zu. Entsorgen Sie die Auftauflüssigkeit.

---

## Eiswürfel herstellen

### VORSICHT

#### Gesundheitsgefahr!

Der Verzehr von Eiswürfeln, die mit verunreinigtem oder abgestandenem Wasser bereitet wurden, kann die Gesundheit gefährden. Durch falsche Handhabung besteht die Gefahr einer Lebensmittelvergiftung.

- Zur Herstellung von Eiswürfeln nur frisches Trinkwasser verwenden.

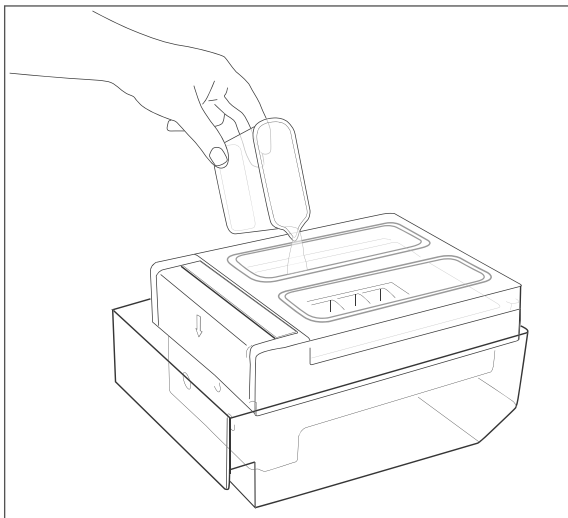

1. Füllen Sie die Eiswürfelformen zu  $\frac{3}{4}$  mit frischem Trinkwasser.

2. Stellen Sie den Eiswürfelbereiter in eines der offenen Gefrierfächer.

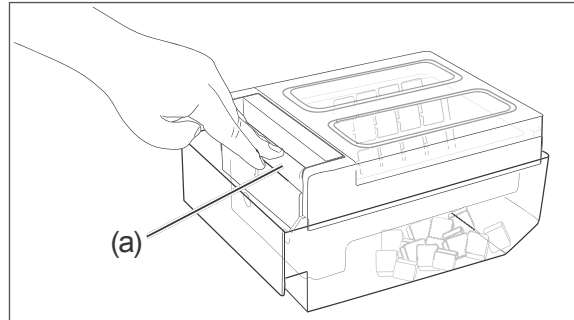

3. Zum Entnehmen der Eiswürfel drücken Sie die Taste (a) kräftig herunter. Die Eiswürfelformen werden dadurch umgedreht und die Eiswürfel fallen in den Vorratsbehälter.
4. Nehmen Sie den oberen Teil des Eiswürfelbereiters ab, um die Eiswürfel aus dem Vorratsbehälter entnehmen zu können.

 Die Eiswürfel lösen sich leichter, wenn Sie die Eiswürfelform kurze Zeit unter fließendes Wasser halten.

## Pflege und Wartung

---

### WARNUNG

Stromschlaggefahr!

Das Berühren unter Spannung stehender Teile kann zu schweren Verletzungen oder zum Tod führen.

- Vor dem Reinigen den Netzstecker aus der Steckdose ziehen bzw. die Sicherung ausschalten/herausdrehen.
  - Beim Herausziehen des Netzsteckers immer am Netzstecker selbst anfassen, nicht am Kabel ziehen.
- 

### VORSICHT

Gefahren für Kinder und Personen mit eingeschränkten physischen, sensorischen oder geistigen Fähigkeiten.

- Reinigung und Benutzerwartung dürfen nicht durch Kinder durchgeführt werden, es sei denn, sie werden beaufsichtigt.
- 

### HINWEIS

Die Oberflächen und Geräteteile werden durch ungeeignete Behandlung beschädigt.

- Auf keinen Fall aggressive, körnige, soda-, säure-, lösemittelhaltige oder schmirgelnde Reinigungsmittel verwenden. Diese greifen die Kunststoffflächen an. Empfehlenswert sind Allzweckreiniger mit einem neutralen pH-Wert.
  - Türdichtungen und Geräteteile aus Kunststoff sind empfindlich gegen Öl und Fett. Verunreinigungen möglichst schnell entfernen.
  - Nur weiche Tücher verwenden.
- 

## Türdichtungen kontrollieren und reinigen

Die Türdichtungen müssen regelmäßig kontrolliert werden, damit keine warme Luft in das Gerät eindringt.

1. Klemmen Sie zur Prüfung ein dünnes Stück Papier an verschiedenen Stellen ein. Das Papier muss sich an allen Stellen gleich schwer durchziehen lassen.
2. Falls die Dichtung nicht überall gleichmäßig anliegt: Erwärmen Sie die Dichtung an den entsprechenden Stellen vorsichtig mit einem Haartrockner und ziehen Sie sie mit den Fingern etwas heraus.
3. Reinigen Sie verschmutzte Dichtungen nur mit klarem Wasser.

## Außenwände reinigen

- Lackierte Oberflächen  
Verwenden Sie nur eine leichte pH-neutrale Seifenlauge.
- Edelstahl-Oberflächen  
Verwenden Sie spezielle Edelstahl-Reiniger aus dem Fachhandel. Niemals Politur verwenden.

## Rückseite reinigen

- Fegen Sie die Geräterückseite ein- bis zweimal im Jahr mit einem weichen Handfeger ab.

## Abtauen und Gefrierbereich reinigen

### VORSICHT

Explosionsgefahr!

Unsachgemäßer Umgang mit dem Gerät kann zu einer Verpuffung oder Explosion führen!

- Auf keinen Fall Abtausprays verwenden. Sie können explosive Gase bilden.
- Zum Beschleunigen des Abtauvorgangs keine anderen Mittel verwenden als vom Hersteller empfohlen. Z.B. keine elektrischen Heizgeräte, Messer oder Geräte mit offener Flamme wie z. B. Kerzen verwenden. Die Wärmedämmung und die Innenwände sind kratz- und hitzeempfindlich oder können schmelzen.

Ihre Kühl-/Gefrierkombination ist mit einem Air-Cooling-System ausgestattet. Dadurch werden Schwitzwasser, Reif und Eis automatisch entfernt.

Sollte im Ausnahmefall dennoch ein Abtauen erforderlich sein, gehen Sie bitte wie folgt vor:

1. Sorgen Sie dafür, dass Ihr Gefriergut während des Abtauens ausreichend gekühlt bleiben. Wenn Sie keine Möglichkeit haben, das Gefriergut in einem anderen Gefrierschrank zwischenzulagern, stellen Sie für ca. 3 Stunden die niedrigste Temperatur im Gefrierbereich ein, um so eine Kältereserve zu schaffen.
2. Nehmen Sie dann das Gefriergut heraus und wickeln Sie es dick in Zeitungspapier ein. Lagern Sie das Gefriergut während des Abtauens in einer Isoliertasche oder in einem kühlen Raum.
3. Ziehen Sie den Netzstecker aus der Steckdose.

4. Nehmen Sie die Schubladen aus dem Gefrierbereich heraus. Waschen Sie sie mit warmem Spülwasser ab und wischen Sie sie anschließend gründlich trocken.
5. Stellen Sie eine Schüssel mit heißem, nicht kochendem Wasser in den Gefrierbereich. Das Abtauen wird dadurch beschleunigt.  
Lassen Sie die Türen während des Abtauens geöffnet und legen Sie einen Wischlappen vor das Gerät, um austretendes Tauwasser aufzufangen.
6. Wenn kein Eis mehr vorhanden ist, wischen Sie die Innenräume mit warmem Spülwasser aus. Trocknen Sie sie anschließend gründlich ab.
7. Legen Sie das Gefriergut zurück in die Schubladen und setzen Sie sie wieder ein.
8. Stecken Sie den Netzstecker zurück in die Steckdose und schließen Sie die Türen.
9. Passen Sie die Temperatureinstellungen gegebenenfalls Ihren Wünschen an.

## Kühlbereich reinigen

1. Ziehen Sie den Netzstecker aus der Steckdose.
2. Nehmen Sie die Lebensmittel heraus und lagern Sie sie an einem kalten Ort zwischen.
3. Nehmen Sie die Glasablagen (2) und Türablagen (4) aus dem Kühlbereich heraus.
4. Reinigen Sie alle Teile in lauwarmem Spülwasser. Trocknen Sie danach alles gründlich ab.
5. Wischen Sie die Kühltürablagen (3) und die Innenräume mit warmem Spülwasser aus.
6. Geben Sie beim Nachwischen etwas Essig ins Wasser, um Schimmelbildung vorzubeugen. Wischen Sie anschließend alles trocken.
7. Reinigen Sie die Türdichtungen nur mit klarem Wasser, sie sind empfindlich gegen Öl und Fett.

8. Setzen Sie die Glasablagen (2) und die Türablagen (4) wieder ein und legen Sie die Lebensmittel zurück.
9. Stecken Sie den Netzstecker zurück in die Steckdose.
10. Passen Sie die Temperatureinstellungen gegebenenfalls Ihren Wünschen an.

## Innenraumbeleuchtung

### WARNUNG

Stromschlaggefahr!

Das Berühren unter Spannung stehender Teile kann zu schweren Verletzungen oder zum Tod führen.

- Abdeckungen von der Innenraumbeleuchtung nicht entfernen.
- Nicht versuchen, die Innenraumbeleuchtung auszutauschen.

---

Als Leuchtmittel werden LEDs verwendet, die wartungsfrei und nicht auswechselbar sind. Sollte die Innenraumbeleuchtung einmal ausfallen, wenden Sie sich bitte an unseren Service (siehe Seite DE-31).



# Inbetriebnahme

## Bevor Sie beginnen

- Lesen Sie das Kapitel „Sicherheit“ ab Seite DE-4.
- Beachten Sie während der Inbetriebnahme besonders die folgenden Sicherheitshinweise:

### WARNUNG

Erstickungsgefahr!

Kinder können sich in der Verpackungsfolie verfangen oder Kleinteile verschlucken und ersticken.

- Kinder nicht mit der Verpackungsfolie spielen lassen.
- Kinder daran hindern, Kleinteile vom Gerät abzuziehen oder aus dem Zubehörbeutel zu nehmen und in den Mund zu stecken.

### WARNUNG

Stromschlaggefahr!

Das Berühren von spannungsführenden Teilen kann zu schweren Verletzungen oder zum Tod führen.

- Gerät nicht in Betrieb nehmen oder weiter betreiben, wenn es
  - sichtbare Schäden aufweist, z. B. die Netzanschlussleitung defekt ist,
  - Rauch entwickelt oder verbrannt riecht,
  - ungewohnte Geräusche von sich gibt.

In einem solchen Fall Netzstecker aus der Steckdose ziehen bzw. Sicherung herausdrehen/ausschalten und unseren Service kontaktieren (siehe Seite DE-31).

- Bei der Aufstellung des Gerätes ist sicherzustellen, dass die Netzanschlussleitung nicht eingeklemmt oder be-

schädigt wird. Netzanschlussleitung nicht knicken und nicht über scharfe Kanten legen.

- Der Anschluss an eine Zeitschaltuhr oder ein separates Fernwirksystem zur Fernüberwachung und -steuerung ist unzulässig.
- Ortsveränderliche Mehrfachsteckdosen oder Netzteile nicht an der Rückseite des Geräts platzieren.
- Falls der Netzstecker nach dem Aufstellen nicht mehr zugänglich ist, muss eine allpolige Trennvorrichtung gemäß Überspannungskategorie III in der Hausinstallation mit mindestens 3 mm Kontaktabstand vorgeschaltet sein; hierzu zählen Sicherungen, LS-Schalter und Schütze.

### VORSICHT

Brandgefahr!

Unsachgemäßer Umgang mit dem Gerät kann zu einem Brand und zu Sachschäden führen.

- Gerät nur an eine ordnungsgemäß installierte Schutzkontakt-Steckdose anschließen. Der Anschluss an eine Steckdosenleiste oder eine Mehrfachsteckdose ist unzulässig.

### VORSICHT

Verletzungsgefahr!

Unsachgemäßer Umgang mit dem Gerät kann zu Verletzungen führen.

- Das Gerät ist schwer und unhandlich. Beim Transport die Hilfe einer weiteren Person in Anspruch nehmen.
- Schubfächer, Türen etc. nicht als Trittbrett oder zum Abstützen verwenden.

**Gefahren durch Kältemittel!**

- Den Kältekreislauf nicht beschädigen, z.B. durch Aufstechen der Kältemittelkanäle des Verdampfers mit scharfen Gegenständen, Abknicken von Rohrleitungen usw.
- Herausspritzendes Kältemittel ist brennbar und kann zu Augenschäden führen. Spülen Sie in diesem Fall die Augen unter klarem Wasser und rufen Sie sofort einen Arzt.

**! VORSICHT****Gefahr von Fehlfunktionen!**

Das Gerät arbeitet eventuell nicht einwandfrei, wenn die Umgebungstemperatur über längere Zeit den vorgeschriebenen Temperaturbereich über- oder unterschreitet. Es kann dann zu einem Temperaturanstieg im Inneren kommen.

- Immer die vorgeschriebene Umgebungstemperatur einhalten (siehe „Bestimmungsgemäßer Gebrauch“ auf Seite DE-4).

**! HINWEIS****Beschädigungsgefahr!**

Wenn das Gerät liegend transportiert wird, kann Schmiermittel aus dem Kompressor in den Kühlkreislauf gelangen.

- Das Gerät nicht mehr als 45° kippen oder auf die Seite legen.
- Nach dem Transport und vor dem Anschließen das Gerät ca. 2 Stunden aufrecht stehen lassen. Dadurch hat das Schmiermittel genügend Zeit, um in den Kompressor zurückzufließen.

- Zum Auspacken keine scharfen oder spitzen Gegenstände verwenden.
- Beim Auspacken auf keinen Fall das Isoliermaterial an der Geräterückseite beschädigen.

**! HINWEIS****Beschädigungsgefahr!**

Eine unzureichende Luftzirkulation kann zur Überhitzung führen und Schäden am Gerät verursachen.

- Um ausreichende Luftzirkulation zu gewährleisten, Belüftungsöffnungen im Gerätegehäuse nicht verschließen.
- Gerät nicht direkt an die Wand stellen. Mindestabstände einhalten (siehe „Gerätemaße und Mindestabstände“ auf Seite DE-27).

**Transportieren und Auspacken**

1. Transportieren Sie das Gerät an einen geeigneten Standort und packen Sie es aus.
2. Entfernen Sie alle Verpackungsteile, Kunststoffprofile, Klebestreifen und Schaumpolster.
3. Prüfen Sie, ob die Lieferung vollständig ist.
4. Kontrollieren Sie, ob das Gerät Transportschäden aufweist.
5. Sollte die Lieferung unvollständig sein oder das Gerät einen Transportschaden aufweisen, nehmen Sie bitte Kontakt mit unserem Service auf (siehe Seite DE-31).

## Gerätemaße und Mindestabstände

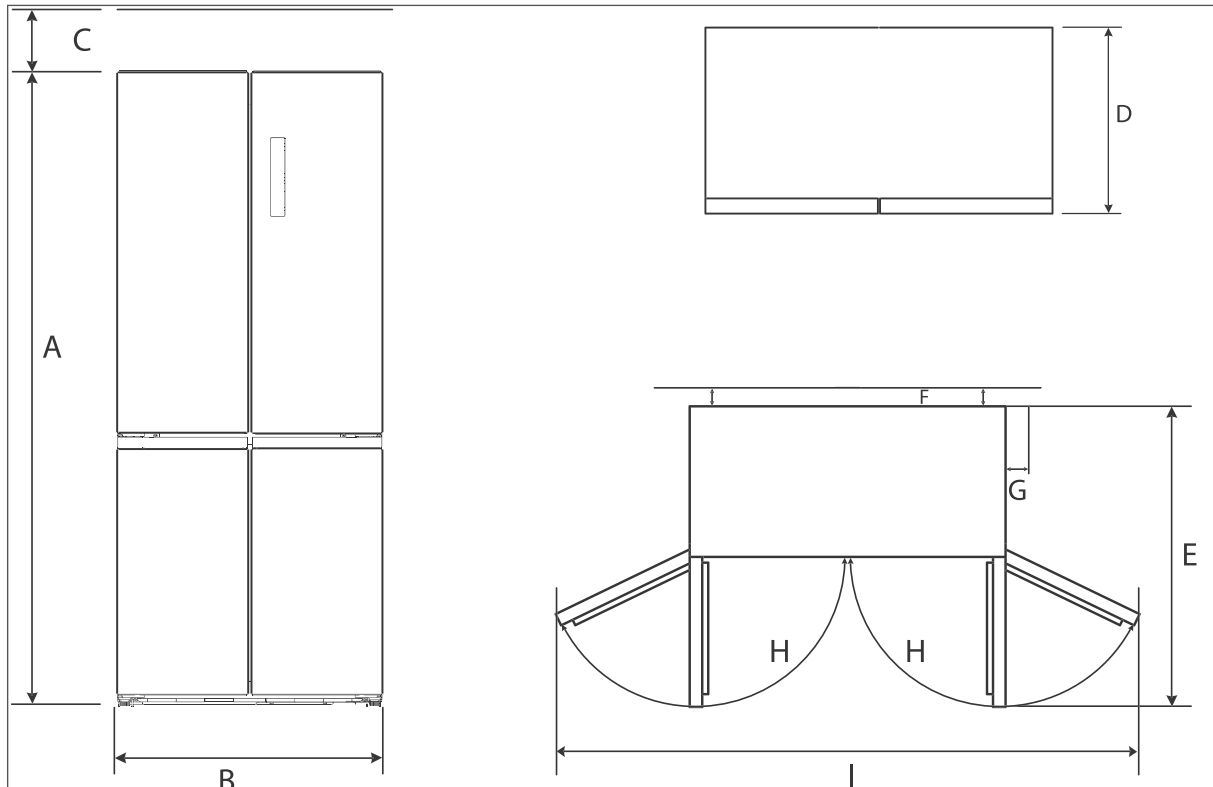

A:	1898 mm	B:	833 mm
C:	300 mm	D:	652 mm
E:	1000 mm	F:	100 mm
G:	100 mm	H:	130°
I:	1400 mm		

### Mindestraumgröße

- Damit im Fall einer Leckage im Kältemittelkreislauf kein zündfähiges Gas-Luft-Gemisch entstehen kann, muss der Aufstellraum laut Norm EN 378 eine Mindestgröße von 1 m<sup>3</sup> je 8 g Kältemittel haben. Für Ihr Gerät ist eine Mindestraumgröße von 9 m<sup>3</sup> erforderlich.
  - Gerät nur auf einem ebenen und festen Untergrund abstellen. Der Untergrund muss das Gewicht des gefüllten Gerätes tragen können.
  - Gut geeignet sind Standorte, die trocken, gut belüftet und möglichst kühl sind.
- Ungünstig sind Standorte mit direkter Sonneneinstrahlung oder unmittelbar neben einem Ofen, Herd oder Heizkörper.
  - Diese Mindestabstände müssen eingehalten werden:
    - zu Elektroherden 100 mm
    - zu Öl- und Kohleherden 300 mm
    - zu anderen Kühlgeräten 100 mm
    - zu Wasch-/Geschirrspülmaschinen 100 mm
  - Möchten Sie den Abstand zu Öl- oder Kohleöfen verringern, können Sie eine Isolierplatte zwischen den Geräten anbringen.
  - Wenn am Aufstellungsort eine Fußbodenheizung installiert ist, stellen Sie das Kühlgerät auf eine Isolierplatte aus festem Material.

### Über Klimaklassen

- Halten Sie immer die vorgeschriebene Umgebungstemperatur ein (siehe „Bestimmungsgemäßer Gebrauch“ auf Seite DE-4).

Klimaklasse bedeutet, dass das Gerät für den Betrieb bei der unten genannten Umgebungstemperatur bestimmt ist.

Zonenbezeichnung	Code	Definition
erweiterte gemäßigte Zone	SN	Dieses Kühlgerät ist für die Verwendung bei Umgebungstemperaturen von +10 °C bis +32 °C bestimmt.
gemäßigte Zone	N	Dieses Kühlgerät ist für die Verwendung bei Umgebungstemperaturen von +16 °C bis +32 °C bestimmt.
subtropische Zone	ST	Dieses Kühlgerät ist für die Verwendung bei Umgebungstemperaturen von +16 °C bis +38 °C bestimmt.
tropische Zone	T	Dieses Kühlgerät ist für die Verwendung bei Umgebungstemperaturen von +16 °C bis +43 °C bestimmt.

Sinkt die Raumtemperatur wesentlich darunter, schaltet sich das Gerät nicht so oft ein. Dies bedeutet, dass ein unerwünschter Temperaturanstieg entstehen kann.

### Gerät aufstellen und ausrichten

- Stellen Sie das Gerät auf einen möglichst ebenen, festen Untergrund.
- Überprüfen Sie den Stand mit einer Wasserwaage.

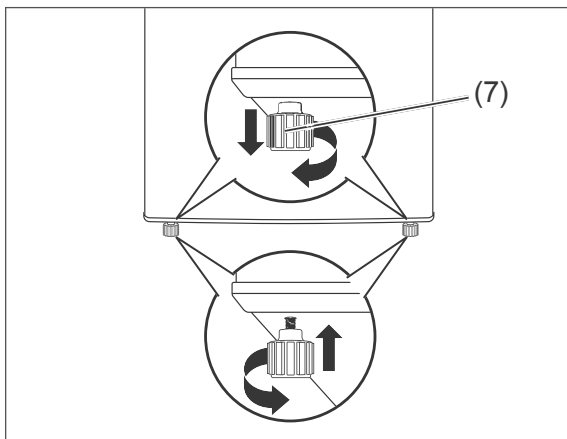

- Gleichen Sie Unebenheiten des Untergrunds mithilfe der beiden vorderen Gerätefüße aus.
  - Schließen Sie dazu die Türen.
  - Kippen Sie das Gerät leicht nach hinten und drehen Sie die Gerätefüße (7) hinein bzw. heraus.

- Richten Sie das Gerät wieder auf und überprüfen Sie die Ausrichtung mit einer Wasserwaage. Wiederholen Sie den Vorgang, bis das Gerät senkrecht ausgerichtet ist. Beim Öffnen der Türen darf sich das Gerät nicht bewegen.

### Grundreinigung

Um den Geruch zu entfernen, der allen neuen Geräten anhaftet, wischen Sie den Kühl- und Gefrierraum vor dem ersten Gebrauch mit Essigwasser aus. Wischen Sie anschließend mit klarem Wasser nach und trocknen Sie alle Teile danach ab.

### Gerät anschließen

- Stecken Sie den Netzstecker in eine vorschriftsmäßig installierte und leicht zugängliche Steckdose (220–240 V~/50 Hz).



Alles Wichtige zur Bedienung finden Sie ab Seite DE-13.

## Fehlersuchtable

Bei allen elektrischen Geräten können Störungen auftreten. Dabei muss es sich nicht um einen Defekt am Gerät handeln. Prüfen Sie deshalb bitte anhand der Tabelle, ob Sie die Störung beseitigen können.

### WARNUNG

Stromschlaggefahr bei unsachgemäßer Reparatur!

- Niemals versuchen, das defekte – oder vermeintlich defekte – Gerät selbst zu reparieren. Das kann Sie und spätere Benutzer in Gefahr bringen. Nur autorisierte Fachkräfte dürfen diese Reparaturen ausführen.
- Wenn die Netzanschlussleitung dieses Gerätes beschädigt wird, muss sie durch den Hersteller oder seinen Kundendienst oder eine ähnlich qualifizierte Person ersetzt werden, um Gefährdungen zu vermeiden.

Problem	Mögliche Ursache	Lösungen, Tipps, Erklärungen
Kompressor aus, Innenraumbeleuchtung aus.	Steckdose ohne Strom.	Steckdose mit einem anderen Gerät überprüfen. Sicherung prüfen.
	Netzstecker sitzt lose.	Festen Sitz des Netzsteckers kontrollieren.
	Stromausfall.	Auch bei einem Stromausfall ist Ihr Gefriergut noch längere Zeit ausreichend gekühlt. Die maximale Lagerzeit bei einer Störung entnehmen Sie dem Typschild des Geräts.
Keine Kühlung im Kühlbereich.	Kühlbereich ist abgeschaltet.	Kühlbereich einschalten (siehe „Kühlbereich wieder einschalten“ auf Seite DE-15).
Kompressor aus, Innenraumbeleuchtung an.	Gewünschte Temperatur ist erreicht.	Weiteres Kühlen nicht erforderlich. Wenn die Innentemperatur steigt, schaltet sich der Kompressor selbsttätig ein.
Gerät kühlt zu stark.	Temperatur zu niedrig eingestellt.	Höhere Einstellung wählen (siehe „Temperatur im Kühlbereich ändern“ auf Seite DE-14).
Gerät kühlt nicht ausreichend.	Temperatureinstellung zu hoch.	Niedrigere Einstellung wählen (siehe „Temperatur im Kühlbereich ändern“ auf Seite DE-14).
	Tür nicht fest verschlossen oder Türdichtung liegt nicht voll auf.	Siehe „Türdichtungen kontrollieren und reinigen“ auf Seite DE-22.
	Gerät steht in der Nähe einer Wärmequelle.	Abstand erhöhen oder Isolierplatte zwischen die Geräte stellen.
	Speisen warm eingelagert.	Nur abgekühlte Speisen einlagern.
	Zu viel Ware eingefroren.	Maximales Gefriervermögen nicht überschreiten. Das maximale Gefriervermögen entnehmen Sie dem Typschild des Geräts.

Problem	Mögliche Ursache	Lösungen, Tipps, Erklärungen
Gerät kühlt nicht ausreichend.	Umgebungstemperatur zu niedrig oder zu hoch.	Umgebungstemperatur anpassen (siehe „Bestimmungsgemäßer Gebrauch“ auf Seite DE-4).
	Kompressor scheint defekt.	„SUPER FRZ.“ und „SUPER COOL“ gleichzeitig aktivieren (siehe „MODE“ auf Seite DE-13). Schaltet der Kompressor nicht binnen einer Stunde ein, verständigen Sie unseren Service (siehe Seite DE-31).
Im Display wird folgendes angezeigt: 	Ein Bauteil zur Regulierung der Luftfeuchtigkeit im Gerät wurde versehentlich abgeschaltet.	Um den einwandfreien Betrieb Ihres Geräts zu gewährleisten, bitte wieder einschalten: • Die Sensortaste FRZ.TEMP. (15) 7 Sekunden lang berühren, bis im Display 3 Sekunden lang „ON“ angezeigt wird und ein Signalton ertönt.
Gerät erzeugt Geräusche.	Betriebsgeräusche sind funktionsbedingt und zeigen keine Störung an.	Rauschen: Kälteaggregat läuft.
		Fließgeräusche: Kältemittel fließt durch die Rohre.
		Klicken: Kompressor schaltet ein oder aus.
	Störende Geräusche.	Festen Stand überprüfen. Gegenstände vom Gerät entfernen. Fremdkörper von der Geräterückseite entfernen.

## Fehlermeldungen

Wenn auf dem Display eine der folgenden Fehlermeldungen erscheint, kontaktieren Sie unseren Service (siehe Seite DE-31):

Fehlercode	Fehlerbeschreibung
E1	Temperatursensorfehler im Kühlbereich
E2	Temperatursensorfehler im Gefrierbereich
E4	Abtausensorfehler im Kühlbereich
E5	Abtausensorfehler im Gefrierbereich
E6	Kommunikationsfehler
E7	Fehler am Sensors für die Überwachung der Temperaturzirkulation
EH	Feuchtigkeitssensorfehler

## Service

Bitte beachten! Sie sind für den einwandfreien Zustand des Geräts und die fachgerechte Benutzung im Haushalt verantwortlich.

- Wenn Sie wegen eines Bedienfehlers den Kundendienst rufen, so ist der Besuch auch während der Gewährleistungs-/Garantiezeit für Sie mit Kosten verbunden.  
Für diesen Artikel gilt die gesetzliche Gewährleistung von 24 Monaten.
- Durch Nichtbeachtung dieser Anleitung verursachte Schäden können leider nicht anerkannt werden.

Damit wir Ihnen schnell helfen können, nennen Sie uns bitte:

Gerätebezeichnung	Farbe	Modell	Bestellnummer
hanseatic Side by Side Kühl-/Gefrierkombination	Edelstahl	HCD18983EI	75754514
	Schwarz/Edelstahl	HCD18983EBI	24389708

### Beratung, Reklamation und Bestellung

Wenden Sie sich bitte an die Produktberatung Ihres Versandhauses, wenn

- die Lieferung unvollständig ist,
- das Gerät Transportschäden aufweist,
- Sie Fragen zu Ihrem Gerät haben,
- sich eine Störung nicht mithilfe der Fehler-suchtafel beheben lässt,
- Sie weiteres Zubehör bestellen möchten.

### Reparaturen und Ersatzteile

Ersatzteile stehen für eine Mindestdauer von sieben Jahren nach dem Inverkehrbringen des letzten Exemplars des Modells zur Verfügung. Türdichtungen stehen für einen Zeitraum von zehn Jahren zur Verfügung.

#### Kunden in Deutschland

- Wenden Sie sich bitte an unseren Technik-Service:  
Telefon 040 36 03 31 50

#### Kunden in Österreich

- Wenden Sie sich bitte an das Kundencenter oder die Produktberatung Ihres Versandhauses.

## Umweltschutz

---

### Elektro-Altgeräte umweltgerecht entsorgen



Elektrogeräte enthalten Schadstoffe und wertvolle Ressourcen.

Jeder Verbraucher ist deshalb gesetzlich verpflichtet, Elektro-Altgeräte an einer zugelassenen Sammel- oder Rücknahmestelle abzugeben. Dadurch werden sie einer umwelt- und ressourcenschonenden Verwertung zugeführt.

Sie können Elektro-Altgeräte kostenlos beim lokalen Wertstoff-/Recyclinghof abgeben.

Für weitere Informationen zu diesem Thema wenden Sie sich direkt an Ihren Händler.

#### VORSICHT

#### Brandgefahr!

Kühlgeräte enthalten in den Kühlsystemen und Isolierungen, Kältemittel und Gase, welche fachgerecht entsorgt werden müssen. Bei Austritt von Kältemittel besteht Brandgefahr.

- Darauf achten, dass an einem Kühlgerät bis zur fachgerechten Entsorgung keine Kühlrippen oder Rohre beschädigt werden.

#### Erstickungsgefahr!

Kinder können sich in dem ausrangierten Kühlgerät einschließen und ersticken.

- Bei der Entsorgung des Geräts dafür sorgen, dass Kinder nicht in dem Kühlschranks ersticken können (z. B. Schubladen nicht herausnehmen, Türen abschrauben).
- 

### Unser Beitrag zum Schutz der Ozonschicht



In diesem Gerät wurden 100 % FCKW- und FKW-freie Kälte- und Aufschäumittel verwendet. Dadurch wird die Ozonschicht geschützt und der Treibhauseffekt reduziert.

Unsere Verpackungen werden aus umweltfreundlichen, wiederverwertbaren Materialien hergestellt:

- Außenverpackung aus Pappe
- Formteile aus geschäumtem, FCKW-freiem Polystyrol (PS)
- Folien und Beutel aus Polyäthylen (PE)
- Spannbänder aus Polypropylen (PP)
- Auch Energiesparen schützt vor zu starker Erwärmung unserer Erde. Ihr neues Gerät verbraucht mit seiner umweltverträglichen Isolierung und seiner Technik wenig Energie.

Wenn Sie sich von der Verpackung trennen möchten, entsorgen Sie diese bitte umweltfreundlich.



## Produktdatenblatt nach VO (EU) Nr. 2019/2016

Das Produktdatenblatt zu Ihrem Gerät wird Ihnen online zur Verfügung gestellt.

Gehen Sie auf <https://eprel.ec.europa.eu> und geben Sie die Modellkennung Ihres Geräts ein, um das Produktdatenblatt abzurufen.

Die Modellkennung Ihres Geräts finden Sie unter Technische Daten.

### Technische Daten

Bestellnummer	75754514 24389708
Gerätebezeichnung	Side by side Kühl- Gefrierkombination
Modellkennung	HCD18983EI HCD18983EBI
Gerätemaße (Höhe × Breite × Tiefe)	1898 mm × 833 mm × 648 mm
Leergewicht	100 kg
Kältemittel	R600a
Kältemittel Füllmenge	72 g
Schaummittel	Zyklopentan
Leistungsaufnahme	180 W
Versorgungsspannung / Frequenz / Nennstrom	220-240 V ~ / 50 Hz / 1,9 A
Schutzklasse	I
Klimaklasse: SN-N-ST-T. Dieses Gerät ist für den Betrieb bei einer Umgebungstemperatur zwischen +10 °C und +43 °C bestimmt.	

Dieses Produkt enthält eine Lichtquelle der Energieeffizienzklasse G.

HCD18983EI  
HCD18983EBI



*hanseatic*

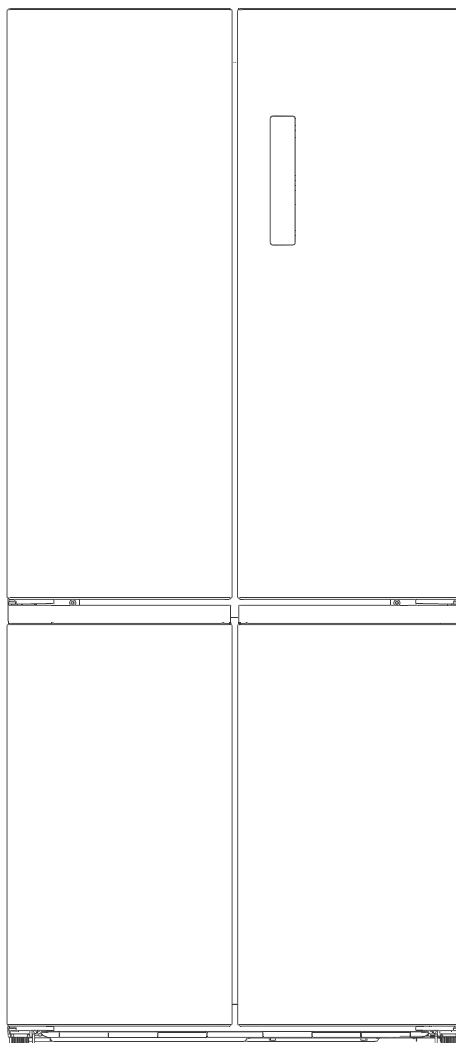

User manual

Side by side fridge freezer

Manual/version:  
2001-00112 EN 20200917  
Order no.: 75754514, 24389708  
Reproduction, even of excerpts,  
is not permitted!

## Table of contents

Delivery . . . . .	EN-3	Setting up and aligning the appliance . . . . .	EN-28
Package contents. . . . .	EN-3	Cleaning before use. . . . .	EN-28
First use . . . . .	EN-3	Connecting the appliance . . . . .	EN-28
Safety . . . . .	EN-4	Troubleshooting table . . . . .	EN-29
Intended use. . . . .	EN-4	Service . . . . .	EN-31
Explanation of terms . . . . .	EN-4	Advice, complaints and orders. . . . .	EN-31
Explanation of symbols . . . . .	EN-4	Repairs and spare parts. . . . .	EN-31
Safety notices. . . . .	EN-5	Environmental protection . . . . .	EN-32
Appliance components/ operating elements . . . . .	EN-11	Disposing of old electrical devices in an environmentally- friendly manner . . . . .	EN-32
Indicator and control panel. . . . .	EN-12	Our contribution to protecting the ozone layer . . . . .	EN-32
Operation . . . . .	EN-13	Product fiche concerning Regulation (EU) No. 2019/2016 . . . . .	EN-33
Switching the appliance on and off . . . . .	EN-13	Technical specifications . . . . .	EN-33
Stand-by mode. . . . .	EN-13		
Changing the settings . . . . .	EN-13		
Door alarm . . . . .	EN-15		
Glass shelves and door shelves . . . . .	EN-15		
Refrigerating food . . . . .	EN-16		
Maintaining quality . . . . .	EN-16		
Filling the fridge . . . . .	EN-16		
Freezing foods/storing frozen foods . . . . .	EN-18		
Freezing food . . . . .	EN-18		
Freezing capacity. . . . .	EN-19		
Storing frozen food. . . . .	EN-20		
Defrosting food. . . . .	EN-20		
Making ice cubes . . . . .	EN-20		
Care and maintenance . . . . .	EN-22		
Checking and cleaning door seals. . . . .	EN-22		
Cleaning the exterior . . . . .	EN-22		
Cleaning the reverse side . . . . .	EN-22		
Defrosting and cleaning the freezer . . . . .	EN-23		
Cleaning the fridge. . . . .	EN-23		
Interior lighting . . . . .	EN-24		
Start-up . . . . .	EN-25		
Before getting started. . . . .	EN-25		
Transporting and unpacking . . . . .	EN-26		
Appliance dimensions and minimum distances . . . . .	EN-27		



You can find more information on setting up the appliance and starting it up for the first time from page EN-25.



Please read through the safety instructions and user manual carefully before using the appliance. This is the only way you can use all the functions safely and reliably.

Be sure to also observe the national regulations in your country, which are valid in addition to the regulations specified in this user manual.

Keep all safety notices and instructions for future reference. Pass all safety notices and instructions on to the subsequent user of the product.

# Delivery

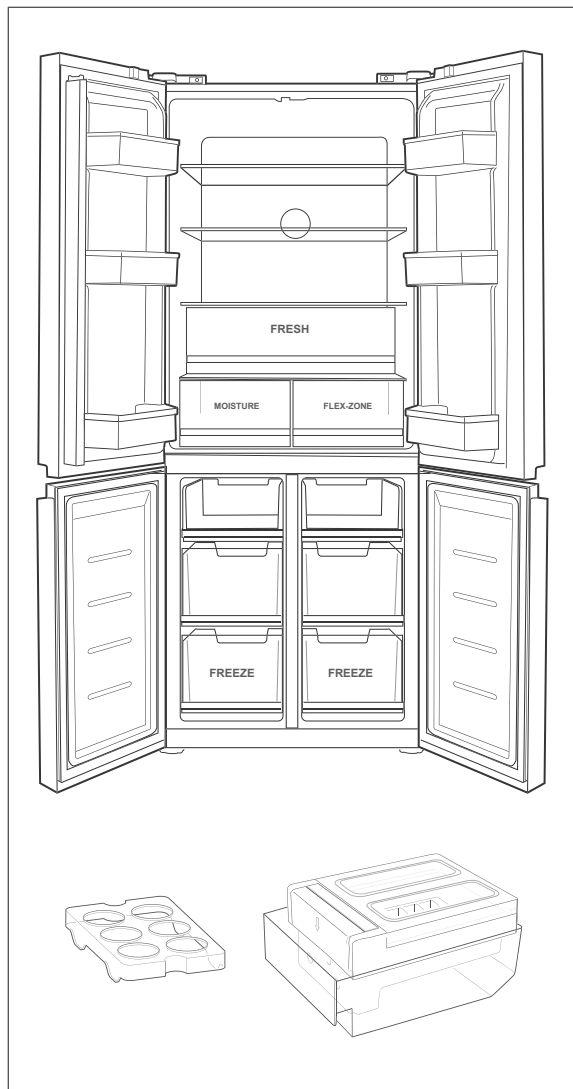

## Package contents

- 1× Side by side fridge freezer
- 1× Egg tray
- 1× Ice cube maker

## First use

Please first read the chapter “Safety” on page EN-4. Then follow the information and instructions in the chapter “Start-up” on page EN-25.



You will find the type plate inside your appliance.

# Safety

---

## Intended use

The purpose of this appliance is to

- chill fresh food,
- to store ordinary commercially available deep-frozen food,
- to deep freeze fresh, room-temperature foods and
- to make ice cubes.

The appliance is designed for use in private households and is not designed for commercial use or multiple use (e.g.: use by several parties in a block of flats).

The appliance is not suitable for storing blood reserves, medical products, laboratory samples, etc.

This refrigerator is not designed for use as a built-in appliance.

This refrigerator is designed for use at ambient temperatures of +10 °C to +43 °C.

The interior lighting must be used only to illuminate the interior of the appliance. It is not suitable for lighting a room.

People who are unable to operate the appliance safely due to their physical, sensory or mental abilities or lack of knowledge must be supervised during use.

Do not make any technical changes to the appliance.

Use the appliance exclusively as described in this user manual. Any other use is deemed improper and may result in damage to property or even personal injury. The manufacturer accepts no liability for damage caused by improper use.

## Explanation of terms

The following symbols can be found in this user manual.

### WARNING

This symbol indicates a hazard with a medium level of risk which, if not avoided, could result in death or serious injury.

### CAUTION

This symbol indicates a hazard with a low level of risk which, if not avoided, could result in minor or moderate injury.

### NOTICE

This symbol warns against possible damage to property.

This symbol refers to useful additional information.

---

## Explanation of symbols



Caution: Fire hazard / flammable materials



'4 star' symbol: Freezer at -18 °C or colder

## Definitions

'Food' refers to foods, ingredients and drinks including wine and other things mainly intended for consumption, which require refrigeration at certain temperatures.

'Food to be frozen' means fresh, room-temperature food to be frozen throughout as quickly as possible – for best results 'flash-frozen'.

'Deep-frozen food' means food which has already been frozen and for which the cool chain should not be broken.

## Safety notices

In this chapter you will find general safety notices which you must always observe for your own protection and that of third parties. Please also observe the warning notices in the individual chapters on operation, start-up, etc.

### Risks in handling household electrical appliances

#### WARNING

Risk of electric shock!

Touching live parts may result in severe injury or death.

- Only use the appliance indoors. Do not use in wet rooms or in the rain.
- Do not operate or continue to use the appliance, if it
  - shows visible signs of damage, e.g. the supply cord is defective,
  - starts smoking or there is a smell of burning,
  - makes unfamiliar noises.

In such cases, remove the mains plug from the socket or unscrew/isolate the fuse and contact our service department (see page EN-31).

- The appliance corresponds to protection class I and may only be connected to a plug with a protective conductor that has been installed properly. When connecting, make sure that the voltage is correct. More detailed in-

formation about this can be found on the nameplate.

- To disconnect this appliance from the power supply, pull the mains plug out of the socket. The appliance must therefore be connected to an easily accessible socket so that it can be quickly disconnected from the power supply in the event of breakdown.
- If the mains plug is no longer accessible after installation, an all-pole disconnecting device complying with overvoltage category III must be connected to the house wiring with a contact gap of at least 3 mm; consult a qualified professional if necessary (see "Service" on page EN-31).
- When positioning the appliance, ensure the supply cord is not trapped or damaged. Do not kink the supply cord or lay it over sharp edges.
- Keep the mains cable away from naked flames and hot surfaces.
- Always pull on the mains plug and not the mains cable.
- Never touch the mains plug with wet hands.
- Never immerse the mains cable or plug in water or any other liquids.
- If the supply cord is damaged, it must be replaced by the manufacturer, its service agent or similarly qualified persons in order to avoid a hazard.
- Independent or improper repairs made to the appliance may cause damage to property and personal injury; any liability and warranty claims will be forfeited. Never try to repair a defective or suspected defective appliance yourself.

- Inspections and repairs to the appliance may only be carried out by authorised specialists. If in doubt, contact our service department (see page EN-31).
- This appliance contains electrical and mechanical parts which are essential for protection against potential sources of danger. Only parts corresponding to the original appliance specifications may be used for repairs.
- In the event of a fault, as well as before extensive cleaning, pull out the mains plug or isolate/unscrew the fuse.
- Do not put any objects in or through the housing openings, and also make sure that children cannot insert any objects into them.
- Check the appliance regularly for damage.
- Do not remove the covers from the interior lighting. Do not attempt to replace the interior lighting. Please contact our Service Department as required (see “Service” on page EN-31).

#### Fire hazard!

Improper handling of the appliance can lead to fire and damage to property.

- Do not connect to a timer or a separate remote-controlled system for distance monitoring and control.
- Do not locate multiple portable socket outlets or portable power supplies at the rear of the appliance.

## Risks associated with using refrigerants

### WARNING

#### Risk of fire and explosion!

Your appliance’s refrigeration circuit contains the environmentally friendly, but flammable refrigerant R600a (isobutane).

- Do not use mechanical devices or other means to accelerate the defrosting process, other than those recommended by the manufacturer. For example, do not use any electric heating equipment, knives or devices with an open flame such as a candle. The thermal insulation and the interior are scratch and heat-sensitive and can melt.
- Do not use electrical appliances inside the food storage compartments of the appliance, unless they are of the type recommended by the manufacturer.
- Keep the appliance away from open flames and hot surfaces.
- Mechanical intervention in the refrigeration system must only be carried out by authorised specialists.
- Do not damage the refrigerant circuit, e.g. by puncturing the refrigerant channels of the condensate evaporator with sharp objects, bending the piping, or cutting open the insulation.
- Refrigerant is flammable when spurted out and can damage the eyes. In this case, rinse your eyes in clean water and seek medical assistance immediately.

- Ensure that none of the cooling fins or tubes on a refrigerating appliance are damaged prior to the point of proper disposal.
- To prevent the formation of a flammable gas-air mixture in the event of a leakage in the refrigeration circuit, the installation space must have a minimum size of 1 m<sup>3</sup> per 8 g of refrigerant in compliance with the EN 378 standard. The amount of refrigerant contained in your appliance can be found on the type plate on your appliance.
- To avoid the formation of sparks, do not pull out the mains plug in the event of a gas leak.
- Dispose of old electrical appliances at an authorised collection or return point.

### Risks associated with chemical substances

#### CAUTION

- Danger of explosion!  
Improper handling of chemical substances can lead to explosions.
- Do not store explosive substances such as aerosol cans with a flammable propellant in this appliance.
  - Do not store explosive substances or spray cans with flammable propellants inside the appliance as they may create ignitable gas-air mixtures.
  - Never use defrosting sprays to defrost. They can generate explosive gases.

### Risks to children

#### WARNING

Risk of suffocation!

Children can become entangled in the packaging film or swallow small parts and suffocate.

- Do not allow children to play with the packaging film.
- Prevent children from pulling small parts off the appliance or taking them out of the accessory bag and putting them in their mouths.
- When disposing of the appliance, ensure that children cannot suffocate inside the appliance (e.g. do not remove the fridge and freezer drawers, unscrew the door/cover).

### Risks for certain groups of people

#### CAUTION

Dangers for children and people with limited physical, sensory or mental capacity!

- This appliance can be used by children aged from 8 years and above and persons with reduced physical, sensory or mental capabilities or lack of experience and knowledge if they have been given supervision or instruction concerning use of the appliance in a safe way and understand the hazards involved. Children aged from 3 to 8 years are allowed to load and unload refrigerating appliances.
- Children shall not play with the appliance.



- Cleaning and user maintenance shall not be made by children without supervision.
- Make sure children do not have unsupervised access to the appliance.

### Risks when dealing with fridge and freezer appliances

#### WARNING

Fire hazard!

Improper handling of the appliance can lead to fire and damage to property.

- Keep ventilation openings, in the appliance enclosure or in the built-in structure, clear of obstruction.

Danger of explosion!

Improper handling of chemical substances can lead to explosions.

- Never use defrosting sprays to defrost. They can generate explosive gases.

#### CAUTION

Health hazard!

Contaminated food can cause health problems.

- Opening the door for long periods can cause a significant increase of the temperature in the compartments of the appliance.
- Regularly clean surfaces that can come in contact with food and open drainage systems.
- Store raw meat and fish in suitable containers in the refrigerator, so that it is not in contact with or drip onto other food.
- Two-star frozen-food compartments are suitable for storing pre-frozen food, storing or making ice-cream and making ice cubes.

- One-, two- and three-star compartments are not suitable for the freezing of fresh food.
- If the refrigerating appliance is left empty for long periods, switch off, defrost, clean, dry, and leave the door open to prevent mould developing within the appliance.

Health hazard!

The appliance may not operate properly if the ambient temperature exceeds or falls below the specified temperature range for a prolonged period. This can then lead to an increase in temperature inside the appliance.

- Always ensure the ambient temperature is kept within the specified range (see “Intended use” on page EN-4).

Incorrect handling, insufficient cooling or overlapping items can spoil the stored food. This could lead to a risk of food poisoning when consumed!

- Pay attention to the star classifications () in the freezer and the resulting storage periods for freezer products.
- Note that the shelf life of the frozen food may be shortened due to a rise in the temperature inside the appliance (from defrosting, cleaning or power failure).
- If there is a mains failure, the frozen food may remain sufficiently cold for some time. In case of prolonged power failure or malfunction of the appliance, remove the stored frozen food from the appliance and store it in a sufficiently cool place or in another refrigerating appliance. The max-

imum storage time in the event of a fault is shown on the appliance's type plate.

- After a malfunction, check whether the stored food is still edible. Consume thawed and defrosted foods immediately, do not refreeze.
- Use only drinking water to make ice cubes.

**Risk of injury from frozen goods!**

Improper handling of the appliance may result in injury. There is a risk of burns caused by low temperatures.

- The food and the inside walls of the freezer have a very low temperature. Never touch them with wet hands. This can cause injury to the skin. Skin damage can occur even with dry skin.
- Let ice cubes or ice lollies thaw a little before eating, do not put into your mouth straight from the freezer.

#### NOTICE

**Fire hazard!**

Improper handling of the appliance can lead to fire and property damage.

- Only connect the appliance to a properly installed and earthed electric socket.
- Do not connect to a multi-socket extension cable or a multi-socket plug.
- Do not position the appliance directly against the wall and adhere to minimum distances (see "Appliance dimensions and minimum distances" on page EN-27).

**Risk of damage to property!**

Improper handling of the appliance can lead to damage to property.

- Do not store glass or metal containers containing water, lemonade, beer, etc. Water expands when frozen and can burst the container.
- Do not use any mechanical devices or means other than those recommended by the manufacturer to accelerate defrosting. For example, do not use any electric heating equipment, knives or devices with an open flame such as a candle. The thermal insulation and the interior are scratch and heat-sensitive and can melt.

**Risk of damage**

#### NOTICE

**Risk of damage to property!**

If the cooling unit has been transported horizontally, lubricant from the compressor may get into the cooling circuit.

- If possible, only transport the appliance in a vertical position.
- Allow the refrigerator to stand upright for two hours before start-up. The lubricant will flow back into the compressor during this time.

**Risk of damage to property!**

Improper handling of the appliance can lead to damage to property.

- Do not pull or lift the appliance by its doors or door handles.
- Place the appliance only on a level and firm surface that can support the weight of the appliance when it is filled.

- Do not use sharp or pointed objects to unpack it.
  - When unpacking the appliance, never damage the insulation material on the back of the appliance.
  - Do not use electrical appliances inside the food storage compartments of the appliance, unless they are of the type recommended by the manufacturer.
  - Do not use mechanical devices or other means to accelerate the defrosting process, other than those recommended by the manufacturer.
  - Do not place any objects in the fan, and please also ensure that children are unable to insert any objects.
  - The interior light must only be used to illuminate the interior of the appliance. It is not suitable for lighting a room.
  - When cleaning, please note:
    - Never use harsh, granular, soda, acid, solvent-based or abrasive cleaners. These attack the plastic surfaces. All-purpose cleaners with a neutral pH are recommended.
    - Door seals and plastic parts are sensitive to oil and grease. Remove contaminants as quickly as possible.
    - Use only soft cloths for cleaning.
  - Wait 5 minutes after switching off. Only then switch the appliance on again.
  - Only use original accessories.
-

## Appliance components/operating elements

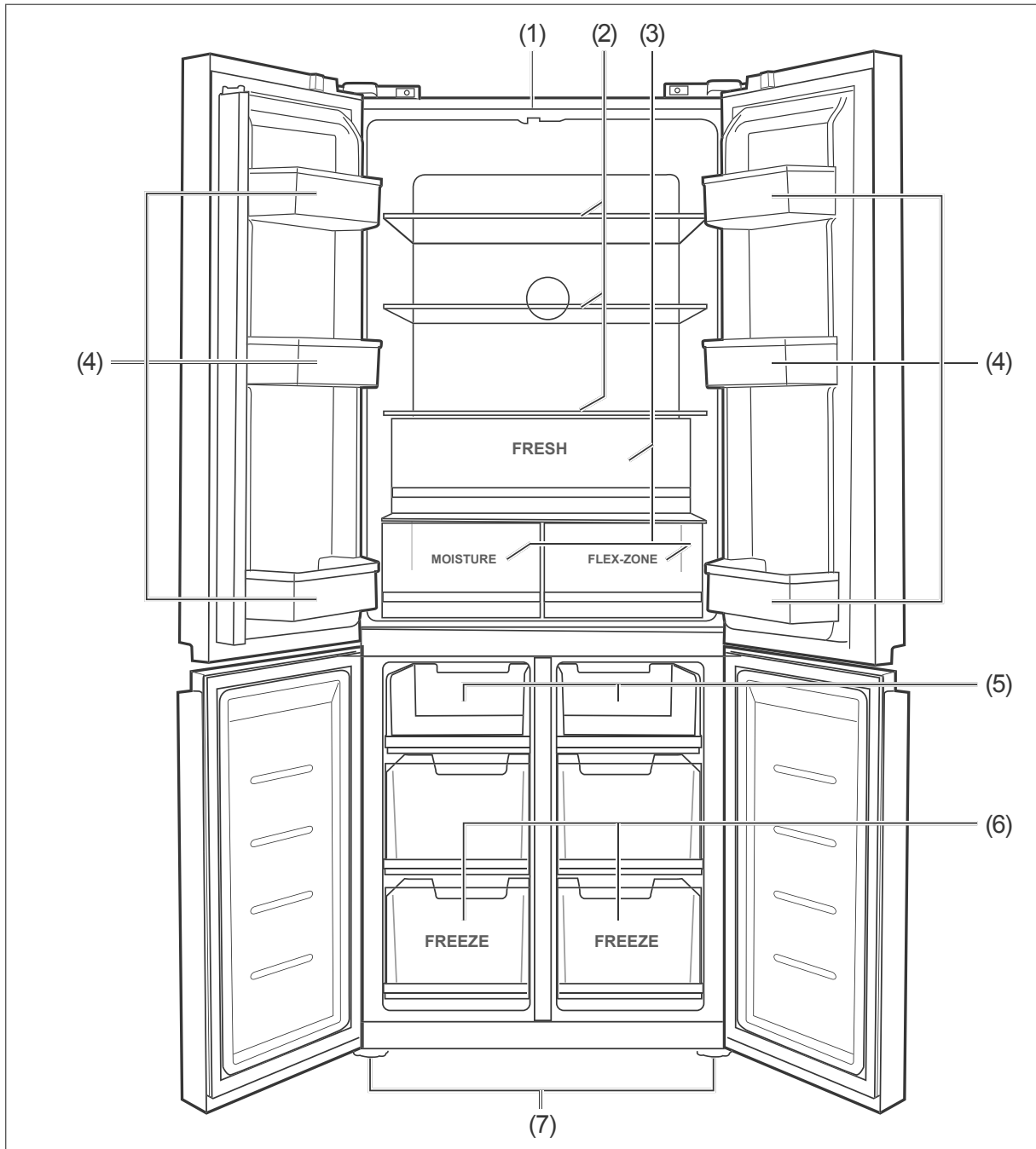

- |  |                                      |
|--|--------------------------------------|
| (1) Interior lighting  | (4) Door shelves                     |
| (2) Glass shelves  | (5) Freezer compartment open         |
| (3) Fridge drawers   | (6) Freezer drawers closed           |
| – Fresh zone (same temperature as in the rest of the fridge) | (7) Height-adjustable appliance feet |
| – Moisture zone (higher temperature and air humidity)        |                                      |
| – Flex zone (lower temperature and air humidity)             |                                      |

## Indicator and control panel

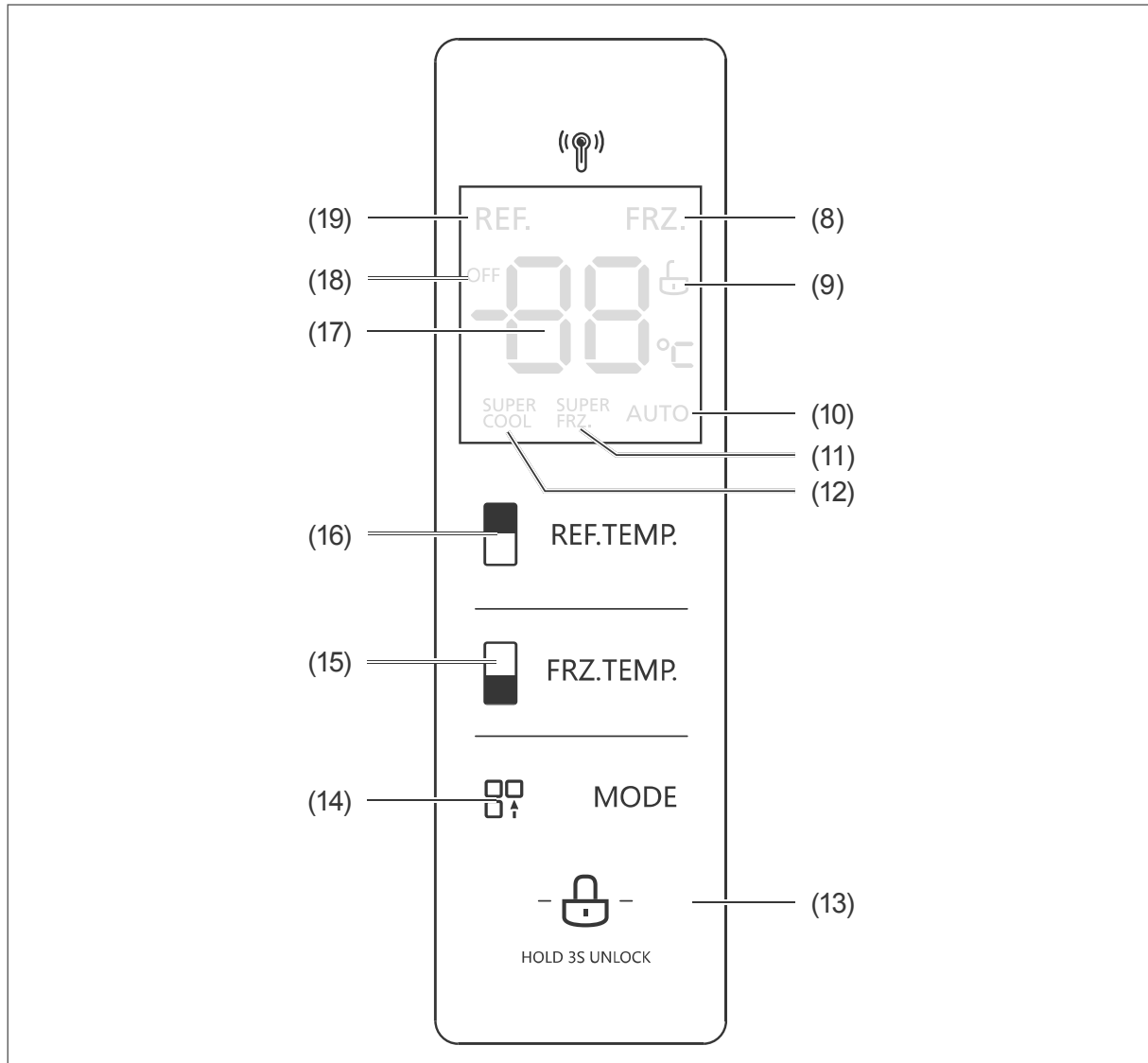

- (8) Indicator FRZ.: lights up when the freezing temperature is being displayed.
- (9) Indicator : lights up, if the sensor buttons (14), (15), (16) are unlocked.
- (10) Indicator AUTO: lights up, if the temperature in the freezer is kept at  $-18\text{ }^{\circ}\text{C}$  and in the fridge at  $+5\text{ }^{\circ}\text{C}$ .
- (11) Indicator SUPER FRZ.: lights up, if the temperature in the freezer is kept at  $-24\text{ }^{\circ}\text{C}$ .
- (12) Indicator SUPER COOL: lights up, if the temperature in the fridge is kept at  $+2\text{ }^{\circ}\text{C}$ .
- (13) Sensor button UNLOCK to unlock the sensor buttons.
- (14) Sensor button MODE to set the functions "AUTO", "SUPER FRZ." or "SUPER COOL".
- (15) Sensor button FRZ.TEMP. to set the temperature in the freezer.
- (16) Sensor button REF.TEMP. to set the temperature in the fridge.
- (17) Temperature indicator
- (18) Indicator OFF: lights up when the fridge is switched off.
- (19) Indicator REF.: lights up when the cooling temperature is being shown.

## Operation

### Switching the appliance on and off

The appliance switches on as soon as you insert the mains plug into the socket.

- In the display, all symbols light up for 3 seconds and the start sound is heard.
- After the starting sequence, the display changes to its normal operating display.
- The temperature pre-settings are +5 °C for the fridge and –18 °C for the freezer.
- The interior lighting is switched on by opening one of the upper doors. It is automatically switched off when the doors are closed.

### Stand-by mode

If no sensor button is pressed for 30 seconds, all indicators on the display go out.

In order to switch on the indicators again, touch any sensor button or open a door.

### Changing the settings

#### Unlock sensor buttons

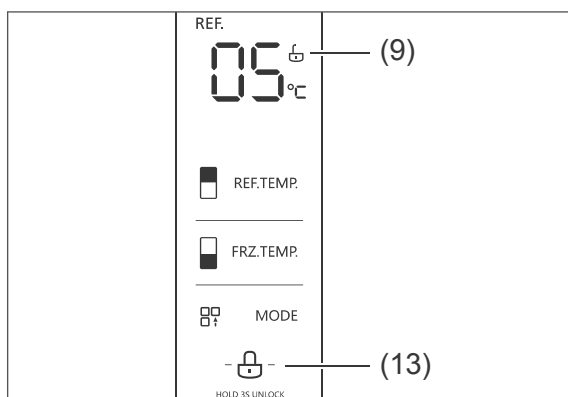

To change the settings, you first have to unlock the sensor buttons. To do this press the sensor button UNLOCK (13) until the indicator (9) appears.

If you do not make any changes within 30 seconds, the sensor buttons will be locked again.

### MODE

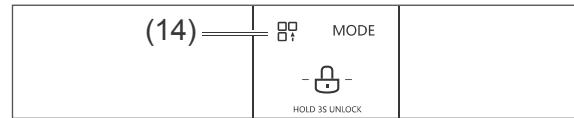

By tapping repeatedly on the sensor button MODE (14) you can either set or switch off the following modes:

#### AUTO

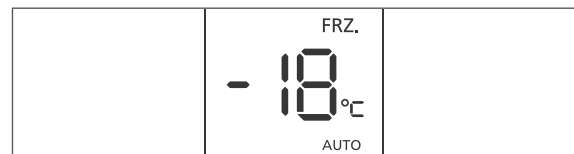

The AUTO function sets the ideal temperature in the fridge and freezer.

The temperature in the freezer is kept at –18 °C and in the fridge at +5 °C.

If you switch off the AUTO function, the temperatures return to the previously set values.

#### SUPER FRZ.

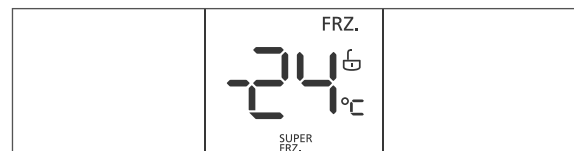

The quick-freeze function SUPER FRZ enables you to pre-chill the freezer before storing frozen food or freezing fresh food.

The temperature in the freezer is lowered to –24 °C and kept at this temperature.

If you switch off SUPER FRZ., the temperature rises again to the previously set value.

**i** The quick-freeze function will automatically switch back to its previous starting temperature after 24 hours.

## SUPER COOL

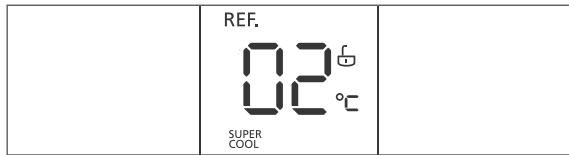

Using the SUPER COOL quick refrigeration function, food that you place in the refrigerator can be chilled more quickly.

The temperature in the fridge is lowered to +2 °C and kept at this temperature.

If you switch off SUPER COOL, the temperature rises again to the previously set value.

**i** The quick refrigeration function will switch back to the previous starting temperature after 6 hours.

## Changing the temperature in the freezer

1. Unlock the sensor buttons by pressing the sensor button UNLOCK (13) until the indicator  (9) appears (see also “Unlock sensor buttons” on page EN-13).

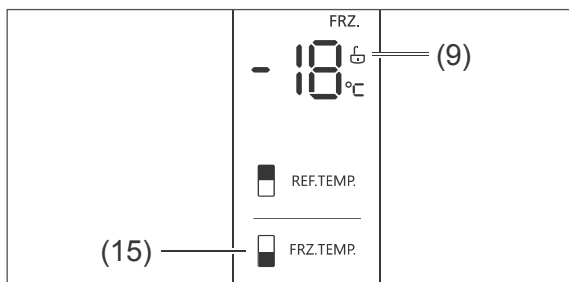

2. Tap the sensor button FRZ.TEMP. (15) repeatedly to set the desired temperature. Possible settings: -24 °C to -16 °C.

**i** The ideal temperature for the freezer is -18 °C.

If you set a lower temperature, you will need a higher cooling performance. This increases the energy consumption.

## Changing the temperature in the fridge

1. Unlock the sensor buttons by pressing the sensor button UNLOCK (13) until the indicator  (9) appears (see also “Unlock sensor buttons” on page EN-13).

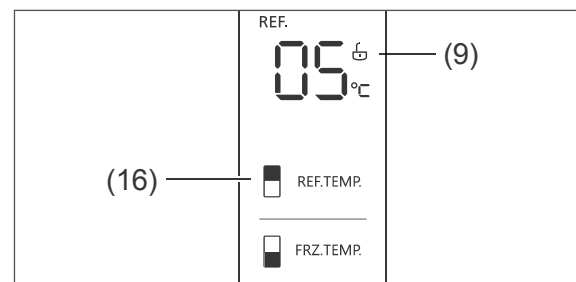

2. Tap the sensor button REF.TEMP. (16) repeatedly to set the desired temperature. Possible settings: +2 °C to +8 °C.

**i** The ideal fridge temperature is +5 °C. If you set a lower temperature, you will need a higher cooling performance. This increases the energy consumption.

## Switching off the fridge

If you are not using the fridge (when on holiday, for example), you can switch it off without affecting the freezer.

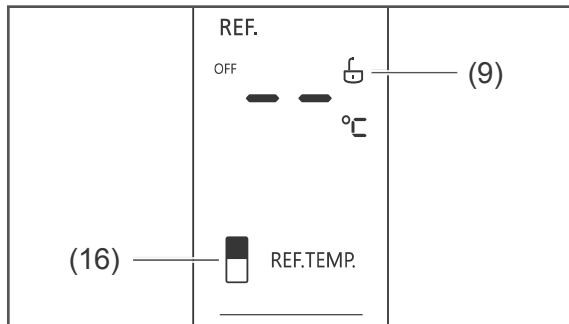

Clean the switched off fridge thoroughly and leave the doors open to prevent mould from forming.

1. Unlock the sensor buttons by pressing the sensor button UNLOCK (13) until the indicator  (9) appears (see also “Unlock sensor buttons” on page EN-13).



2. Switch the fridge off by pressing the sensor button REF.TEMP. (16) until two dashes and 'OFF' appear in the display. A short time later, the temperature of the freezer and '— —' will be displayed alternately. As a result the fridge is switched off.

#### Switching the fridge back on again

1. Unlock the sensor buttons by pressing the sensor button UNLOCK (13) until the indicator  (9) appears (see also "Unlock sensor buttons" on page EN-13).
2. Switch the fridge on again by pressing the sensor button REF.TEMP. (16) until the temperature indicator  appears in the display. As a result the fridge is switched on again.
3. If necessary, change the temperature in the fridge (see "Changing the temperature in the fridge" on page EN-14).

## Door alarm

The use of energy and the temperature inside the appliance can increase if the doors are opened often or for long periods of time.

To avoid an excessive loss of cooling, a tone will sound when one or both doors of the Side by side fridge freezer have been open for more than 2 minutes.

## Glass shelves and door shelves

The glass shelves (2) and the door shelves (4) can be removed. This means that you can clean them more easily or rearrange them if necessary. To remove the door shelves, lift them upwards out of the guide bar.

You will achieve the most efficient use of energy for your appliance if you combine the drawers, glass shelves and door shelves as shown in the diagram on page EN-11.



## Refrigerating food

### ! WARNING

Danger of explosion!  
Improper handling of the appliance can lead to explosions.

- Do not store explosive substances or spray cans with flammable propellants inside the appliance as they may create ignitable gas-air mixtures.

### ! CAUTION

Health hazard!  
Contaminated food can cause health problems.

- Open the doors for as short a time as possible because otherwise the temperature in the appliance may rise considerably.
- Regularly clean surfaces that can come in contact with food and open drainage systems.
- When storing raw meat or fish in the refrigerator, put them in suitable containers to prevent them from coming into contact with or dripping onto other food.

## Maintaining quality

- To maintain the flavour and freshness of food in the fridge, only place packaged food in the fridge. Use special plastic containers for food or customary films.
- Do not place food directly against the back wall. Otherwise it could freeze onto the back wall.
- Observe the storage conditions and times on the packaging.

## Filling the fridge

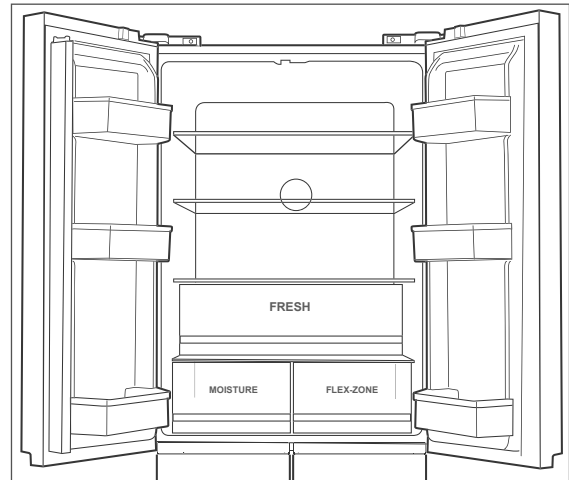

- To achieve the most efficient use of energy for your appliance, combine the drawers, glass shelves and door shelves as shown in the figure on page EN-16.
- A temperature setting that is too high or too low can reduce the shelf life of your food. This leads to greater food waste.
- Set the temperature in the fridge to +5 °C and fill the fridge such that the temperature conditions inside are optimally utilised, guaranteeing optimal food storage.
- The following tips show you how you can store foods in your appliance to keep them in the best possible condition over the longest possible period. This will mean that you avoid food waste:
  - **Upper door shelves:** Cheese and spreadable butter
  - **Middle door shelves:** Jams, jars, small bottles, tubes and eggs
  - **Lower door shelves:** Drink cartons and bottles. Position full containers closer to the hinge in order to minimise the strain on the door.
  - **Glass shelf above the FRESH zone:** Fresh meat, game, poultry, bacon, cold meats and raw fish. The temperature is particularly low here.
  - **Glass shelves:** Cooked and baked foods

- **FRESH zone:** Apples, pears, peaches, bell peppers, tomatoes, potatoes etc. Here the temperature is the same as in the rest of the fridge.
- **MOISTURE zone:** Broccoli, carrots, spinach, cabbage etc. Here the temperature and humidity are higher than in the rest of the fridge. The humidity can be raised or lowered using the slider in the top cover.
- **FLEX zone:** Broccoli, carrots, spinach, cabbage etc. Here the temperature and humidity are lower than in the rest of the fridge.

## Notes and energy-saving tips

- Only store strong alcohol standing upright and tightly closed.
- Allow hot food to cool before placing it in the fridge.
- Do not cover the fridge or the shelves with aluminium foil, wax paper or kitchen paper. This can hamper the circulation of the cold air and lower the efficiency of the appliance.
- The temperatures within the appliance and therefore its energy consumption may increase if the doors are opened frequently or for long periods. Therefore store the food so that you don't need to search for a long time. Label containers where necessary.
- Always ensure that the fridge does not exceed or fall below the prescribed ambient temperature (see "climate class" in the product fiche at the end of this user manual).

## Freezing foods/storing frozen foods

### WARNING

Danger of explosion!

Improper handling of the appliance may lead to an explosion.

- Do not store explosive substances or spray cans with flammable propellants inside the appliance as they may create ignitable gas-air mixtures.

### CAUTION

Health hazard!

Incorrect handling, insufficient cooling or overlapping items can spoil the stored food. This could lead to a risk of food poisoning when consumed!

- In particular, pack raw meat and fish carefully to ensure that adjacent food cannot be contaminated by salmonella or similar bacteria.
- Abide by the storage times recommended by food manufacturers.
- Note that the shelf life of the frozen food may be shortened due to a rise in the temperature inside the freezer (from defrosting, cleaning or power failure).
- If there is a mains failure, the frozen food may remain sufficiently cold for a few hours (see 'Storage time in the event of a malfunction' in the product fiche at the end of this user manual).

In case of prolonged mains failure or a longer malfunction of the appliance, remove the stored frozen food from the appliance and keep it in a sufficiently cool place or in another refrigerating appliance.

- After a malfunction, check whether the stored food is still edible. Con-

sume thawed and defrosted foods immediately, do not refreeze.

Risk of injury!

Improper handling of the appliance may result in injury. Risk of burns caused by low temperatures.

- The food and the inside walls of the freezer have a very low temperature. Never touch them with wet hands. This can cause injury to the skin. Skin damage can occur even with dry skin.
- Let ice cubes or ice lollies thaw a little before eating, do not put into your mouth straight from the freezer.

- Follow the instructions in this chapter to store your food over the longest possible time in the best possible way.

## Freezing food

Freezing means reducing the core temperature of fresh, room-temperature food to frozen as quickly as possible – for best results “flash-frozen”. If not cooled quickly enough, the food will be “killed by frost”, i.e. the structure will be destroyed. A constant storage temperature of  $-18\text{ °C}$  is needed to maintain the food's consistency, taste and nutritional value.

Freezing food has a positive effect on its shelf life. You can also avoid food waste in this way.

- Set the temperature in the freezer to  $-18\text{ °C}$  and fill the fridge in such a way that the temperature conditions inside are optimally utilised, guaranteeing optimal food storage:
  - Place food to be frozen in the freezer drawers (6).
- To achieve the most efficient use of energy for your appliance, combine the drawers, glass shelves and door shelves as shown in the figure on page EN-11.

## Preparing the food

- Only freeze high quality food.
- Freeze fresh and prepared food dry and unseasoned. Unsalted foods are more durable.
- Allow prepared food to cool before freezing. This not only saves power, but also prevents excessive frost formation in the freezer.
- Carbonated drinks are not suitable for freezing because the carbon dioxide escapes during freezing.

## Suitable packaging

Packaging is important when freezing. This will protect against oxidation, penetration by microbes, transfer of odours and flavourings and drying out (freezer burn).

- Only use packaging material that is strong, impermeable to air and liquid, not too stiff and labelled. It should be designated as suitable for freezer use.
- Use plastic clips, rubber bands or adhesive tapes to seal.

## Portions

- Use flat portions as much as possible; these freeze through to the core faster.
- Expel the air from the freezer bag as this causes the contents to dry out and takes up space.
- Fill liquid containers no more  $\frac{3}{4}$  full, because liquids expand when frozen.
- Do not store glass or metal containers containing liquids such as water, lemonade, beer, etc. Water expands when frozen and may burst the container.  
Only high percentage alcohol (from 40 % volume) should be frozen; make sure that it is tightly sealed.
- Label the frozen food by type, quantity, amount and expiry date. Use waterproof marker pens or adhesive labels wherever possible.

## How to pack the freezer properly

### Freezing smaller quantities

Once the freezer temperature is  $-18\text{ }^{\circ}\text{C}$ , you can freeze fresh, room-temperature foods.

## Freezing capacity

You will find the freezing capacity for your appliance on the appliance type plate.

- Adhere to the maximum freezing capacity if possible.

### Up to the indicated maximum freezing capacity:

If you adhere to the maximum freezing capacity, the food will freeze at the fastest rate. The temperature in the freezer briefly rises after placing fresh goods inside. After 12 hours, the goods are frozen to the core.

### Above the indicated maximum freezing capacity:

If you want to freeze more food in one go as an exception, freezing will take longer. Keep fresh goods out of contact with existing frozen foods, as the frozen foods could start to defrost. If contact with stored food cannot be avoided, we recommend that you create a cold reserve in the freezer before freezing the fresh goods (see "SUPER FRZ." on page EN-13).

## Storing frozen food

The deep-freeze chain must not be broken between the manufacturer and your freezer. The temperature of the frozen food must always be at least  $-18\text{ }^{\circ}\text{C}$ .

Therefore, do not buy any goods that

- are in frosty, over-icy chests.
- are stacked above the stipulated high-load marker.
- partially clumped (particularly easy to identify with berries and vegetables).
- have snow and juice traces.

Transport frozen foods in special styrofoam boxes or insulated bags.

Observe the storage conditions and times on the packaging.

## Defrosting food

Observe the following basic rules when defrosting food:

- To defrost food, remove it from the freezer drawers and allow it to defrost at room temperature or in the fridge.
- Always defrost meat, poultry and fish in the fridge. Make sure that the frozen food is not immersed in its own thawing liquid.
- To defrost food quickly, use the defrost function on your microwave, for example. Observe the manufacturer's instructions and note that bacteria and germs can multiply in this way.
- If you only want to defrost part of a pack, remove the portion you need and immediately close the rest of the pack. This way you will avoid 'freezer burn' and will reduce ice formation on the remaining foods.



Cook or use thawed foods as soon as possible. Dispose of the defrosting liquid.

## Making ice cubes

### CAUTION

Health hazard!

Eating ice cubes which have been prepared using impure or standing water can damage health. Incorrect handling can lead to risks of causing food poisoning.

- Use only fresh drinking water to make ice cubes.

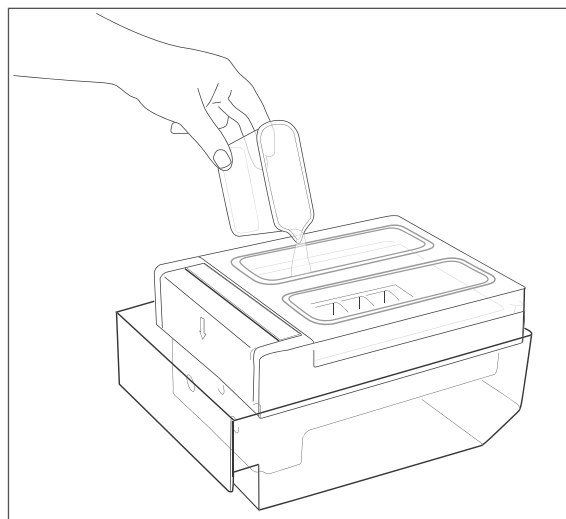

1. Fill the ice cube moulds up to  $\frac{3}{4}$  full with fresh drinking water.
2. Put the ice cube maker into one of the open freezer compartments.

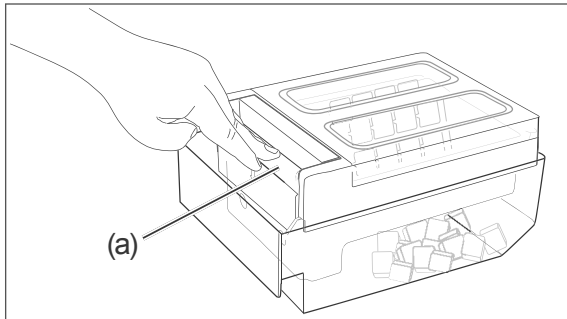

3. To remove the ice cubes, press the button (a) down firmly.  
This turns the ice cube moulds upside down and the ice cubes fall into the storage container.
4. Remove the upper part of the ice cube maker in order to be able to take the ice cubes out of the storage container.

**i** The ice cubes are best removed by holding the ice cube container under running water for a short while.

---

## Care and maintenance

---

### WARNING

Risk of electric shock!

Touching live parts may result in severe injury or death.

- Before cleaning, unplug the mains plug from the socket or isolate/un-screw the fuse.
  - When pulling out the mains plug, always take hold of the mains plug itself and never the mains cord.
- 

### CAUTION

Hazards for children and people with limited physical, sensory or mental capacity.

- Cleaning and user maintenance must not be carried out by children unless they are supervised.
- 

### NOTICE

The surfaces and appliance parts can be damaged through improper handling.

- Never use harsh, granular, soda, acid, solvent-based or abrasive cleaners. These attack the plastic surfaces. All-purpose cleaners with a neutral pH are recommended.
  - Door seals and plastic parts are sensitive to oil and grease. Remove contaminants as quickly as possible.
  - Only use soft cloths.
- 

## Checking and cleaning door seals

The door seals must be checked regularly so that no air can enter the appliance.

1. To test them, clamp a thin piece of paper in various places. The paper should be difficult to pull through at all points.
2. If the seal is not uniform everywhere: Warm the seal in the appropriate places in front of you with a hair dryer and pull it out with your fingers.
3. Only clean dirty seals with clean water.

## Cleaning the exterior

- Painted surfaces  
Use only light pH-neutral soapy water.
- Stainless steel surfaces  
Use special stainless steel cleaner from a specialist shop. Never use polish.

## Cleaning the reverse side

- Use a soft hand brush to carefully brush the reverse side of the appliance once or twice a year.

## Defrosting and cleaning the freezer

### CAUTION

Danger of explosion!

Improper handling of the appliance can lead to deflagration or explosion!

- Never use defrosting sprays. They can generate explosive gases.
- Do not use any means other than those recommended by the manufacturer to speed up defrosting. For example, do not use any electric heating equipment, knives or devices with an open flame such as a candle. The thermal insulation and the interior walls are scratch- and heat-sensitive and can melt.

Your Side by side fridge freezer is fitted with an air-cooling system. This means that condensation, frost and ice are automatically removed.

If you nevertheless need to defrost in exceptional circumstances, we request that you proceed as follows:

1. Ensure that your frozen food remains sufficiently cooled during defrosting. If you are not able to store the frozen food in another freezer while defrosting, set the freezer at the lowest temperature for approx. 3 hours to create a reserve of coldness.
2. Then remove the frozen food and wrap it thickly in newspaper. Store the frozen food in a thermal bag or a cool room while you defrost.
3. Disconnect the mains plug from the socket.
4. Remove the drawers from the freezer. Rinse them in warm water and then dry thoroughly.
5. Place a bowl of hot but not boiling water in the freezer. This will accelerate the defrosting process.  
Leave the doors open during the defrosting and place a cloth in front of the appliance to catch any defrost water which comes out.
6. When there is no more ice in the freezer, wipe the interior with warm soapy water. Then dry it thoroughly.
7. Put the frozen food back in the drawers and put it back in the freezer again.
8. Insert the mains plug back into the socket and close the doors.
9. Adjust the temperature settings to your desired temperature if necessary.

## Cleaning the fridge

1. Disconnect the mains plug from the socket.
2. Remove the food and place it in a cool room.
3. Take the glass shelves (2) and door shelves (4) out of the fridge.
4. Clean all parts in lukewarm soapy water. Then dry everything thoroughly.
5. Wipe the fridge drawers (3) and the inside areas with warm soapy water.
6. When wiping clean, add a few drops of vinegar to the water to prevent mould from forming. Then wipe everything dry.
7. Clean the door seals with clean water only; they are sensitive to oil and fat.
8. Put back the glass shelves (2) and door shelves (4), and then put the food back.
9. Insert the mains plug back into the socket.
10. Adjust the temperature settings to your desired temperature if necessary.



## Interior lighting

 **WARNING**

Risk of electric shock!

Touching live parts may result in severe injury or death.

- Do not remove the covers from the interior lighting.
  - Do not attempt to replace the interior lighting.
- 

LEDs, which are maintenance-free and not replaceable, are used to light the appliance. If the interior lighting does not work, please contact our customer service department (see page EN-31).

## Start-up

---

### Before getting started

- Read the “Safety” chapter from page EN-4.
- Pay particular attention to the following safety instructions during start-up:

#### WARNING

Risk of suffocation!

Children can become entangled in the packaging film or swallow small parts and suffocate.

- Do not allow children to play with the packaging film.
- Prevent children from pulling small parts off the appliance or taking them out of the accessory bag and putting them in their mouths.

#### WARNING

Risk of electric shock!

Touching live parts may result in severe injury or death.

- Do not operate or continue to operate the appliance if
  - it shows visible signs of damage, for example, the mains cable is defective,
  - it starts smoking or there is a smell of burning,
  - it makes unfamiliar noises.In such cases, remove the mains plug from the socket or unscrew/isolate the fuse and contact our service department (see page EN-31).
- When positioning the appliance, ensure the supply cord is not trapped or damaged. Do not kink the supply cord or lay it over sharp edges.

- Do not connect to a timer or a separate remote-controlled system for distance monitoring and control.
- Do not locate multiple portable socket-outlets or portable power supplies at the rear of the appliance.
- If the mains plug is no longer accessible after installation, an all-pole disconnecting device complying with overvoltage category III must be connected to the house wiring with a contact gap of at least 3 mm; this includes fuses, circuit breakers and contactors.

#### CAUTION

Fire hazard!

Improper handling of the appliance can lead to fire and property damage.

- Only connect the appliance to a properly installed and earthed electric socket. Do not connect to a multi-socket extension cable or a multi-socket plug.

#### CAUTION

Risk of injury!

Improper handling of the appliance may result in injury.

- The appliance is heavy and bulky. Seek the help of another person when moving the appliance.
- Drawers, doors etc. must not be used as steps or for support purposes.

### Dangers from the refrigerant!

- Do not damage the refrigeration circuit, for example by piercing the refrigerant channels of the condensate vaporiser with sharp objects, cutting off the tubing, etc.
- Refrigerant is flammable when spurting out and can damage the eyes. In this case, rinse your eyes in clean water and seek medical assistance immediately.

#### CAUTION

#### Risk of malfunctioning!

The appliance may not operate properly if the ambient temperature exceeds or falls below the specified temperature range for a prolonged period. This can then lead to an increase in temperature inside the appliance.

- Always ensure the prescribed ambient temperature is maintained (see “Intended use” on page EN-4).

#### NOTICE

#### Risk of damage!

If the appliance has been transported horizontally, lubricant from the compressor may get into the cooling circuit.

- Do not tilt the appliance more than 45° or lay it on its side.
- Allow the appliance to stand upright for approx. 2 hours after transport and before connecting. This allows the lubricant enough time to flow back into the compressor.
- Do not use sharp or pointed objects to unpack it.

- When unpacking the appliance, never damage the insulation material on the back of the appliance.

#### NOTICE

#### Risk of damage!

Insufficient air circulation may lead to overheating and cause damage to the appliance.

- To ensure adequate air circulation, do not close the ventilation openings in the appliance housing.
- Do not place the appliance directly against the wall. Adhere to minimum distances (see “Appliance dimensions and minimum distances” on page EN-27).

## Transporting and unpacking

1. Move the appliance to a suitable place and unpack it.
2. Remove all parts of the packaging, plastic profiles, tape and foam padding.
3. Check that the delivery is complete.
4. Check whether the appliance was damaged during transit.
5. If the delivery is incomplete or the appliance has been damaged during transport, please contact our Service Centre (see page EN-31).

## Appliance dimensions and minimum distances

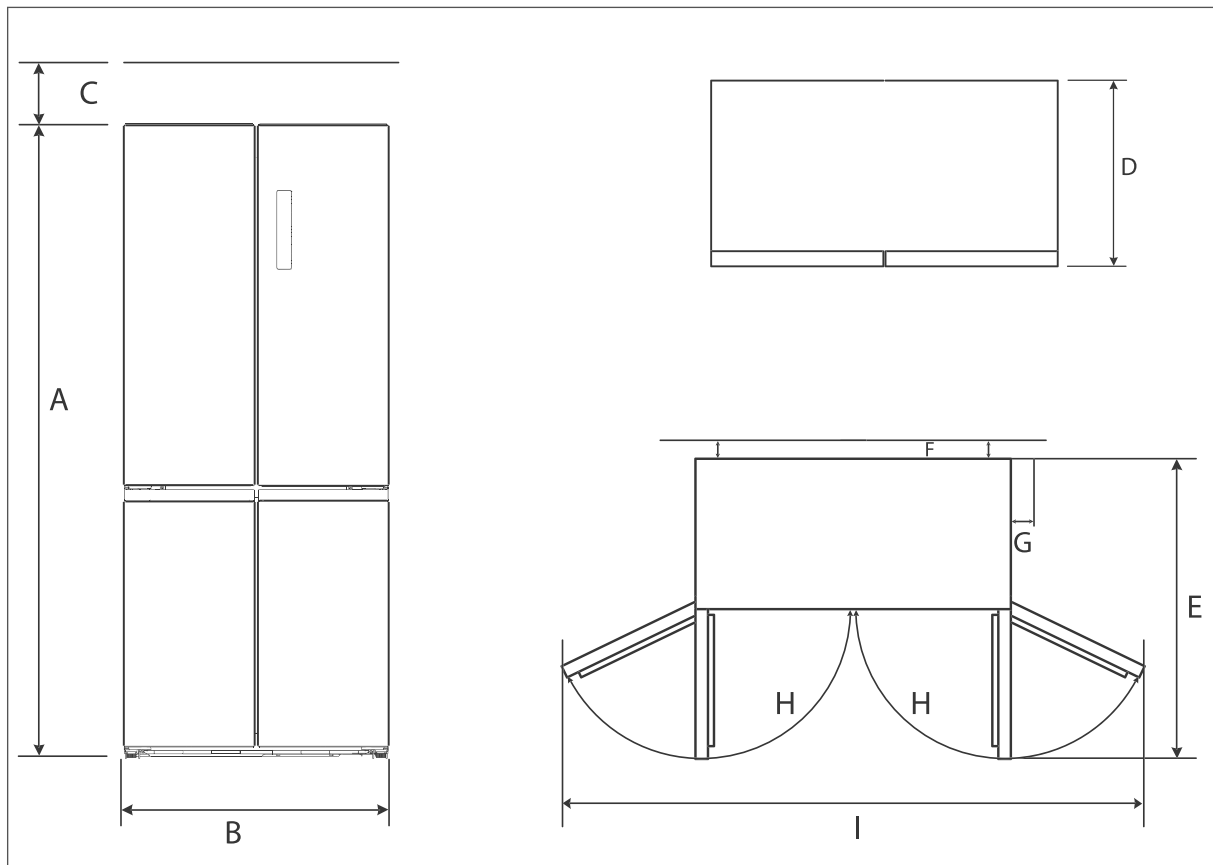

A:	1898 mm	B:	833 mm
C:	300 mm	D:	652 mm
E:	1000 mm	F:	100 mm
G:	100 mm	H:	130°
I:	1400 mm		

### Minimum space requirement

- To prevent the formation of a flammable gas-air mixture in the event of a leakage in the refrigeration circuit, the installation space must have a minimum size of 1 m<sup>3</sup> per 8 g of refrigerant in compliance with the EN 378 standard. A minimum space requirement of 9 m<sup>3</sup> is necessary for your appliance.
- The appliance must only be placed on a level and firm surface. The surface must be strong enough to support the appliance's weight when fully laden.

- Suitable locations are dry, well-ventilated areas that are cool if possible.
- Unsuitable locations are ones with direct sunlight or which are directly next to an oven, hob or radiator.
- The following minimum distances must be maintained:
  - to electric stoves 100 mm
  - to oil and coal burning stoves 300 mm
  - to other refrigeration appliances 100 mm
  - to washing machines/ dishwashers 100 mm
- If you would like to reduce the distance to oil or coal-fired stoves, you can fit an insulation plate between the appliances.
- If underfloor heating is installed at the set-up location, place the cooling appliance on an insulation plate made from solid material.

### About climate categories

- Always ensure the prescribed ambient temperature is maintained (see “Intended use” on page EN-4).

Climate category means that the appliance is intended for operation at the specified ambient temperature.

Zone description	Code	Definition
Extended temperate zone	SN	This refrigerator is designed for use at ambient temperatures of +10 °C to +32 °C.
Temperate zone	N	This refrigerator is designed for use at ambient temperatures of +16 °C to +32 °C.
Subtropical zone	ST	This refrigerator is designed for use at ambient temperatures of +16 °C to +38 °C.
Tropical zone	T	This refrigerator is designed for use at ambient temperatures of +16 °C to +43 °C.

If the room temperature drops significantly below this, the unit will not switch on as often. This indicates that an unwelcome increase in temperature may occur.

## Setting up and aligning the appliance

- Place the appliance on as flat and as firm a base as possible.
- Check the position with a spirit level.

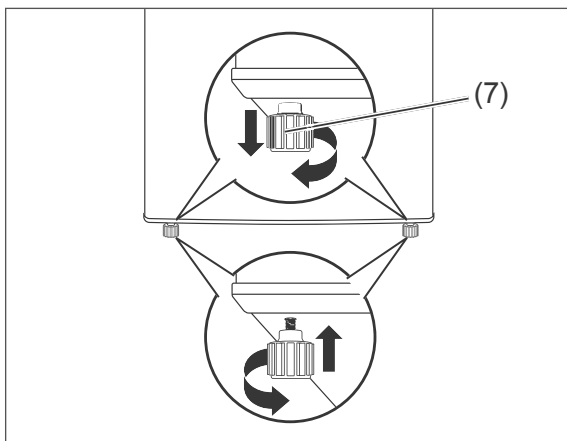

- Level out any unevenness on the ground using the two front appliance feet.
  - Close the doors to do this.
  - Tilt the appliance slightly back and screw the appliance feet (7) in or out.

- Stand the appliance back up again and check the alignment with a spirit level. Repeat the process until the appliance is standing up vertically. The appliance should not move when opening the doors.

## Cleaning before use

To remove the odour which is present in all new appliances, wipe the interior with diluted vinegar prior to first use. Then wipe it out with clean water and dry all of the parts off afterwards.

## Connecting the appliance

- Insert the mains plug into an easily accessible and properly installed socket (220–240 V~ / 50 Hz).



You will find all important information about operation from page EN-13.

# Troubleshooting table

Malfunctions can occur in all electrical appliances. This does not necessarily mean there is a defect in the appliance. For this reason, check the tables to see if you can correct the malfunction.

**⚠ WARNING**

Risk of electric shock in case of improper repair!

- Never try to repair a defective or suspected defective appliance yourself. This could endanger yourself and subsequent users. Only authorised specialists may carry out repairs.
- If the supply cord is damaged, it must be replaced by the manufacturer, its service agent or similarly qualified persons in order to avoid a hazard.

Problem	Possible cause	Solutions, tips, explanations
Compressor off, interior light off.	No electricity to socket.	Check the socket with another appliance. Check the fuse.
	Mains plug is loose.	Check the tightness of the mains plug.
	Mains failure.	Even in the event of a mains failure, your frozen food may remain sufficiently cold for some time. The maximum storage time in the event of a fault is shown on the appliance's type plate.
The fridge is not cold.	The fridge is switched off.	Switch on the fridge (see "Switching the fridge back on again" on page EN-15).
Compressor off, interior light on.	Desired temperature has been reached.	Further cooling not required. When the inside temperature rises, the compressor automatically switches on.
Appliance cools too quickly.	Temperature has been set too low.	Select a higher setting (see "Changing the temperature in the fridge" on page EN-14).
The appliance doesn't cool sufficiently.	Temperature setting too high.	Select a lower setting (see "Changing the temperature in the fridge" on page EN-14).
	Door not tightly closed or door seal is not completely tight.	See "Checking and cleaning door seals" on page EN-22.
	The appliance is near a heat source.	Increase the distance or place an insulating plate between the appliances.
	Food has been stored warm.	Only store cooled foods.
	Too many goods frozen.	Do not exceed the maximum freezing capacity. The maximum freezing capacity in the event of a fault is shown on the appliance's type plate.

Problem	Possible cause	Solutions, tips, explanations
The appliance doesn't cool sufficiently.	Ambient temperature too low or too high.	Adjust ambient temperature (see "Intended use" on page EN-4).
	Compressor seems defective.	Activate "SUPER FRZ." and "SUPER COOL" simultaneously (see "MODE" on page EN-13). If the compressor does not switch on within an hour, please contact our service department (see page EN-31).
The display shows the following:  FRZ. 	A component for regulating the humidity in the unit has been inadvertently switched off.	Please switch it on again to ensure proper operation of your appliance: <ul style="list-style-type: none"> <li>Press and hold the sensor button FRZ. TEMP. (15). Hold for 7 seconds until the display shows "ON" for 3 seconds and there is an audible beep.</li> </ul>
Appliance is making a noise.	Operating noises are functional and are not a sign of malfunction.	Humming: Refrigeration unit is running.
		Flowing noise: Refrigerant is flowing through the pipes.
		Clicking: Compressor is switching on or off.
	Disturbing noises.	Check that it is stable. Remove any objects from the appliance. Remove any foreign matter from the back of the appliance.

## Error messages

If one of the following error messages appears on the display, please contact our service department (see page EN-31):

Error code	Error description
E1	Temperature sensor error in fridge
E2	Temperature sensor error in freezer
E4	Defrost sensor error in fridge compartment
E5	Defrost sensor error in freezer
E6	Communication error
E7	Error on the sensors for the monitoring of the temperature circulation
EH	Moisture sensor error

## Service

Please note! You are responsible for the condition of the appliance and its proper use in the household.

- If you call out for customer service due to an operating error, you will incur charges, even during the guarantee/warranty period.  
The statutory warranty of 24 months applies for this article.
- Damage resulting from non-compliance with this manual unfortunately cannot be recognised.

In order for us to help you quickly, please tell us:

Name of appliance	Colour	Model	Order number
hanseatic Side by side fridge freezer	Stainless steel	HCD18983EI	75754514
	Black/stainless steel	HCD18983EBI	24389708

### Advice, complaints and orders

Please contact your mail order company's customer service centre if

- the delivery is incomplete,
- the appliance is damaged during transport,
- you have questions about your appliance,
- a malfunction cannot be rectified using the troubleshooting table,
- you would like to order further accessories.

### Repairs and spare parts

Spare parts are available for a minimum period of seven years after the final version of the model has been placed on the market. Door seals are available for a period of ten years.

#### Customers in Germany

- Please contact our technical service:  
Phone +49 (0) 40 36 03 31 50

#### Customers in Austria

- Please contact your mail order company's customer service centre or product advice centre.



## Environmental protection

### Disposing of old electrical devices in an environmentally-friendly manner



Electrical appliances contain harmful substances as well as valuable resources.

Every consumer is therefore required by law to dispose of old electrical appliances at an authorised collection or return point. They will thus be made available for environmentally-sound, resource-saving recycling.

You can dispose of old electrical appliances free of charge at your local recycling centre.

Contact your dealer directly for more information about this topic.

#### CAUTION

##### Fire hazard!

Refrigerating appliances, which contain refrigerants and gases in the cooling systems and insulation, must be properly disposed of. Refrigerant leakage may cause a fire hazard.

- Until the point of proper disposal, ensure that none of the cooling fins or pipes on a cooling appliance are damaged.

##### Risk of suffocation!

Children can become trapped in the appliance which has been thrown away and suffocate.

- When disposing of the appliance, ensure that children cannot suffocate inside the fridge (e.g. do not remove drawers, unscrew doors).

### Our contribution to protecting the ozone layer



100 % CFC and HFC-free refrigerants and foaming agents were used in this appliance. This protects the ozone layer and reduces the greenhouse effect.

Our packaging is made of environmentally-friendly, recyclable materials:

- Outer packaging made of cardboard
- Moulded parts made of foamed, CFC-free polystyrene (PS)
- Films and bags made of polyethylene (PE)
- Tension bands made of polypropylene (PP)
- Saving energy also protects against excessive global warming. Your new appliance uses little energy due to its environmentally friendly insulation and technology.

If you would like to dispose of the packaging, please dispose of it in an environmentally friendly way.

## Product fiche concerning Regulation (EU) No. 2019/2016

The product fiche for your device is available online.

Go to <https://eprel.ec.europa.eu> and enter the model identifier of your device to access the product fiche.

The model identifier of your device can be found under Technical specifications.

## Technical specifications

Item number	75754514 24389708
Name of appliance	Side by side fridge freezer
Model identifier	HCD18983EI HCD18983EBI
Device measurements (Height × Width × Depth)	1898 mm × 833 mm × 648 mm
Unloaded weight	100 kg
Refrigerant	R600a
Filling capacity refrigerant	72 g
Foaming agent	cyclopentane
Rated power	180 W
Supply voltage / frequency / rated current	220-240 V ~ / 50 Hz / 1,9 A
Protection class	I
Climate class: SN-N-ST-T. This appliance is intended to be used at an ambient temperature between +10 °C and +43 °C.	

This product contains a light source of energy efficiency class G.